

ATTI PARLAMENTARI

XVI LEGISLATURA

CAMERA DEI DEPUTATI

Doc. LXVII
n. 5

RELAZIONE

SULLE OPERAZIONI AUTORIZZATE E SVOLTE PER
IL CONTROLLO DELL'ESPORTAZIONE, IMPORTAZIONE
E TRANSITO DEI MATERIALI DI ARMAMENTO NONCHÉ
DELL'ESPORTAZIONE E DEL TRANSITO DEI PRODOTTI
AD ALTA TECNOLOGIA

(Anno 2011)

*(Articolo 5, comma 1, della legge 9 luglio 1990, n. 185,
e articolo 4, comma 3, della legge 27 febbraio 1992, n. 222)*

Presentata dal Presidente del Consiglio dei ministri

(MONTI)

Trasmessa alla Presidenza il 23 aprile 2012

TOMO I

PAGINA BIANCA

INDICE

1. LA POLITICA DEL TRASFERIMENTO DI MATERIALE D'ARMAMENTO	Pag.	5
1.1 GENERALITÀ	»	5
1.2 LA LEGGE 9 LUGLIO 1990, N. 185	»	6
a. I principi, i divieti ed i vincoli	»	6
b. I Dicasteri competenti e le procedure amministrative	»	7
c. I Materiali	»	9
d. Le Esclusioni	»	10
e. La normativa per le armi piccole e leggere	»	10
1.3 IMPEGNI ED INIZIATIVE INTERNAZIONALI IN MATERIA DI COOPERAZIONE MULTILATERALE PER IL CONTROLLO DEGLI ARMAMENTI	»	11
a. Le Nazioni Unite	»	11
b. La Posizione Comune del Consiglio Europeo 2008/944/PESC	»	11
c. Il <i>Wassenaar Arrangement</i>	»	13
d. Il Gruppo di Lavoro COARM	»	14
1.4 IL CONTROLLO SUI TRASFERIMENTI DEI MATERIALI D'ARMAMENTO	»	14
a. Embarghi e misure restrittive	»	15
b. L'azione politico-amministrativa svolta in campo nazionale	»	15
b.1 Coordinamento amministrativo	»	15
b.2 Armi piccole e leggere	»	16
b.3 Intermediazione nel settore dei materiali d'armamento	»	16
b.4 Ratifica delle Convenzioni Internazionali	»	18
b.5 Informazione Istituzionale	»	18
c. L'azione politico-amministrativa svolta in campo internazionale	»	18
c.1 Trasferimento dei materiali d'armamento	»	19
c.2 Regimi multilaterali di controllo delle esportazioni	»	20

c.3 Regimi multilaterali di Non Proliferazione delle armi non convenzionali	Pag.	21
c.4 COARM	»	21
c.5 Armi piccole e leggere	»	22
c.6 Trattato sul Commercio di Armi	»	22
2. IL PROCESSO DI RIORDINO DELLA NORMATIVA NAZIONALE RELATIVA AL CONTROLLO SULLE ESPORTAZIONI E I TRASFERIMENTI DEI PRO- DOTTI PER LA DIFESA	»	23
3. ATTIVITÀ DI ESPORTAZIONE, IMPORTAZIONE E TRANSITO DEI MATERIALI D'ARMAMENTO NEL- L'ANNO 2011	»	25
3.1 AUTORIZZAZIONI	»	25
a. All'esportazione	»	25
b. All'importazione	»	29
c. Transiti	»	29
d. Programmi di Produzione Intergovernativa	»	29
e. Nulla Osta	»	29
3.2 TENUTA DEL REGISTRO NAZIONALE DELLE IMPRESE	»	29
3.3 OPERAZIONI	»	31
a. Esportazioni	»	31
b. Importazioni	»	31
c. Programmi Intergovernativi	»	32
d. Licenze Globali di Progetto	»	32
3.4 TRANSAZIONI FINANZIARIE	»	32
3.5 ULTERIORI VALUTAZIONI	»	33
4. LINEAMENTI PROGRAMMATICI PER L'ANNO 2012	»	34
4.1 IN AMBITO NAZIONALE	»	35
4.2 IN AMBITO EUROPEO	»	35
4.3 IN AMBITO INTERNAZIONALE	»	35
4.4 INFORMAZIONE ISTITUZIONALE	»	35
Elenco ALLEGATI e TABELLE	»	37

1. LA POLITICA DEL TRASFERIMENTO DI MATERIALE D'ARMAMENTO.

Il quadro normativo di riferimento in materia di controllo sulle esportazioni, importazioni e transito dei materiali d'armamento è costituito dalla legge 9 luglio 1990, n. 185, modificata con la legge 17 giugno 2003 n. 148 di ratifica dell'Accordo Quadro, sottoscritto tra la Francia, la Germania, la Spagna, la Svezia, il Regno Unito e l'Italia sulla ristrutturazione e le attività dell'industria europea della difesa, e dal suo regolamento di attuazione D.P.C.M. 14 gennaio 2005, n. 93.

1.1 GENERALITÀ

L'adesione ai trattati dell'Unione Europea e dell'Alleanza Atlantica e l'attiva partecipazione ai consessi internazionali e multilaterali costituiscono i fondamenti della nostra politica estera e di difesa.

In questo quadro di riferimento si colloca il trasferimento dei materiali per la difesa e la cooperazione industriale con gli Stati membri delle due entità politiche. Tale cooperazione consente di soddisfare i prioritari e condivisi bisogni di sicurezza e difesa e risponde alle esigenze di economicità di acquisizione di equipaggiamenti più efficaci e a minor costo e di assicurare la sicurezza degli approvvigionamenti.

Tutte le forniture di prodotti militari sia Infra UE e tra Paesi dell'Alleanza Atlantica sia con Paesi terzi sono autorizzate in base alla loro rispondenza ai principi ed ai disposti della normativa nazionale¹ ed europea a vario titolo vincolante in base anche alle determinazioni dei Fori internazionali cui l'Italia partecipa.

I controlli sulle transazioni inerenti i prodotti militari rappresentano un esercizio particolarmente complesso e delicato.

Essi - in un contesto mondiale in continua evoluzione – devono infatti coniugare il diritto all'autodifesa riconosciuto dalla Carta delle Nazioni Unite con le esigenze di sicurezza e di contrasto alla proliferazione di armamenti convenzionali e non convenzionali. Al tempo stesso, tali

¹ Tali forniture, rivolte a soddisfare legittime esigenze di difesa e di sicurezza riconosciute dalla Carta delle Nazioni Unite (art. 51), sono ulteriormente vagliate alla luce di una serie di parametri (popolazione, PIL, rapporto PIL/difesa, spesa per la difesa pro capite) qualora lo Stato ricevente sia destinatario di aiuti pubblici allo sviluppo da parte dell'Italia.

controlli contribuiscono alla tutela del comparto industriale per la difesa, dalla cui efficienza dipende in parte anche la nostra stessa sicurezza.

Tale comparto, sebbene di dimensioni inferiori rispetto a quelli dei Paesi europei, nostri tradizionali partner industriali nel settore (Regno Unito, Francia, Germania), rappresenta un *patrimonio tecnologico, produttivo ed occupazionale* importante per l'economia del Paese.

Nel loro insieme, le aziende del settore esprimono notevoli capacità di ricerca e innovazione (con importanti ricadute in campo civile) di duttilità e di adattamento alla competizione internazionale in particolar modo verso mercati tecnologicamente molto evoluti come quelli europeo e nordamericano, riuscendo a collocarsi in alcuni settori in posizioni di reale eccellenza.

1.2 LA LEGGE 9 LUGLIO 1990, N. 185.

Con la legge 9 luglio 1990, n. 185 sono stati introdotti nella legislazione nazionale i principi, i divieti ed i vincoli ai quali deve essere uniformata l'azione politica del Governo in materia di controllo delle operazioni di esportazione, importazione e transito dei materiali d'armamento.

a. I principi, i divieti ed i vincoli.

L'enunciazione di tali principi avviene all'interno dell'art. 1 della legge quando sancisce che le operazioni di esportazione, importazione e transito dei materiali d'armamento, nonché la cessione di licenze di produzione, devono essere conformi alla politica estera, di difesa e di sicurezza dell'Italia, regolamentate secondo i principi della Costituzione italiana che ripudia la guerra come mezzo per la risoluzione delle controversie internazionali.

Esse altresì devono essere effettuate esclusivamente da aziende iscritte al Registro Nazionale delle Imprese e solo con governi esteri o con imprese dagli stessi preventivamente autorizzate.

L'art. 1 stabilisce una serie di *divieti e vincoli* cui le Amministrazioni competenti devono attenersi nel rilasciare le autorizzazioni all'esportazione.

Sempre all'art. 1, la legge introduce *specifici divieti* ad effettuare transazioni commerciali con l'estero qualora:

- manchino adeguate garanzie sulla definitiva destinazione dei materiali;

- abbiano come oggetto tipologie di materiali afferenti le armi chimiche, biologiche o nucleari; nonché quelle idonee alla manipolazione dell'uomo e della biosfera a fini militari. A questi si sono aggiunte, successivamente alla pubblicazione della legge, le mine antiuomo e le bombe a frammentazione (c.d. cluster bombs) che, sulla base della Convenzione di Ottawa, non possono neppure essere costruite.

L'art. 1 vieta, altresì, le operazioni di esportazione quando:

- i materiali siano destinati a Paesi in stato di conflitto armato, in contrasto con i principi dell'art. 51 della Carta delle Nazioni Unite, fatto salvo il rispetto degli obblighi internazionali dell'Italia o le delibere del Consiglio dei Ministri, da adottare previo parere delle Camere;
- nel Paese di destinazione la politica delle autorità governative risulti in contrasto con i principi dell'art. 11 della Costituzione Italiana;
- nei confronti di un determinato Paese sia stato dichiarato l'embargo totale o parziale delle forniture belliche da parte delle Nazioni Unite o dell'Unione Europea;
- in un Paese vengano perpetrate, da parte dei relativi governi, gravi violazioni delle Convenzioni internazionali in materia di diritti dell'uomo, accertate dai competenti organi delle Nazioni Unite o dell'Unione Europea;
- nei confronti di un Paese, tra quelli beneficiari degli aiuti ai sensi della legge 26 febbraio 1987, n. 49, venga accertato che le relative autorità governative destinino al proprio bilancio militare risorse eccedenti le esigenze di difesa del Paese.

b. I Dicasteri competenti e le procedure amministrative.

La legge n. 185/90 stabilisce nel dettaglio: le procedure per il rilascio delle autorizzazioni; gli organi competenti e i termini temporali entro i quali l'Amministrazione deve decidere in merito alle singole autorizzazioni.

Ai Ministeri degli Affari Esteri, della Difesa, dell'Economia e delle Finanze (Dipartimento del tesoro ed Agenzia delle dogane), dell'Interno è affidata, a vario titolo, l'autorità di contribuire al perfezionamento dell'iter istruttorio e rilasciare le autorizzazioni di competenza.

La legge individua più fasi nella complessa ed articolata procedura per il rilascio delle autorizzazioni e tiene conto della pluralità degli aspetti (di politica estera, di difesa, di sicurezza e di carattere tecnologico e industriale) che sottendono alle operazioni di import ed export dei materiali per la sicurezza e difesa:

- o una prima fase, **direttiva e di indirizzo**, ai sensi dell'art. 6 della legge 185/90, è stata inizialmente affidata al Comitato interministeriale per gli scambi di materiali di armamento per la difesa (CISD)². Dopo la soppressione del CISD, avvenuta ai sensi del combinato disposto dell'art. 1 comma 21 della legge 24 dicembre 1993, n. 537 e dell'art. 6 del DPR 20 aprile 1994, n. 373, la delicata funzione è stata assegnata al CIPE che, con delibera 6 agosto 1999, ne ha disposto la devoluzione al Ministero degli Affari Esteri. Tale delibera prevede che la suddetta funzione debba essere esercitata d'intesa con i Ministeri della Difesa, dello Sviluppo Economico e con l'apposito Ufficio di Coordinamento della Produzione dei Materiali d'Armamento (UCPMA) istituito presso la Presidenza del Consiglio;
- o una seconda fase, **istruttoria**, finalizzata all'acquisizione di tutti gli elementi necessari per il rilascio dell'autorizzazione alla prosecuzione delle trattative contrattuali e successivamente dell'autorizzazione all'esportazione del materiale;
- o una terza fase, **consultiva**, nella quale i Ministeri degli Affari Esteri e della Difesa si possono avvalere di un ulteriore parere dei Dicasteri partecipanti al Comitato Consultivo di cui all'art. 7 della legge n. 185³;
- o una quarta fase, che attiene alla **formalizzazione del provvedimento autorizzativo** ed alla definizione delle sue prescrizioni e relative clausole;

² Era costituito dai Ministri dei vari Dicasteri competenti, presieduto dal Presidente del Consiglio dei Ministri, con il compito di "formulare gli indirizzi generali per le politiche di scambio nel settore della difesa e dettare direttive d'ordine generale per l'esportazione, l'importazione e il transito dei materiali di armamento".

³ Il parere del Comitato è *facoltativo* per l'autorizzazione alle trattative contrattuali e per le autorizzazioni verso Paesi NATO ed UE; *obbligatorio* per il rilascio delle autorizzazioni all'esportazione, importazione e transito ed alla cessione all'estero delle licenze industriali di produzione.

- un'ultima fase, di **controllo**, finalizzata ad accertare ogni ottemperanza alle prescrizioni indicate nel provvedimento autorizzativo ed alle disposizioni di Legge.

Il sistema per le autorizzazioni previsto dalla legge 185/90 attribuisce un ruolo primario ai pareri che l'UAMA (Unità per le Autorizzazioni di materiali d'Armamento presso il Ministero degli Affari Esteri) è tenuta ad esprimere. Tali pareri maturano in assidua sinergia con le competenti Direzioni Generali del Ministero degli Affari Esteri al fine di realizzare un permanente monitoraggio della situazione geo-politica e strategica dei Paesi e delle aree regionali verso i quali s'indirizzano le esportazioni di materiali di armamento. Successivamente la concertazione interministeriale, per le ulteriori fasi procedurali, trova la sua espressione ultima nell'attività espletata dal Comitato Consultivo, previsto dall'art. 7 della legge (presieduto dal Ministero degli Affari Esteri ed al quale partecipano il Ministero della Difesa e le altre Amministrazioni indicate dalla Legge: Ministeri dell'Interno, dello Sviluppo Economico, dell'Ambiente, Agenzia delle Dogane) che è incaricato di fornire valutazioni obbligatorie sulle richieste di autorizzazione di transazioni con Stati extra NATO e UE.

c. I materiali.

La normativa ha individuato in modo univoco i materiali⁴ che devono essere considerati quali materiali d'armamento, distinguendoli, di fatto, dagli altri prodotti, come quelli ad "*alta tecnologia*", suscettibili di uso duale⁵.

In *Allegato A* sono riportate le categorie dei materiali d'armamento, individuate ai sensi della legge e degli accordi e regimi internazionali sottoscritti dall'Italia. L'elenco dei materiali è aggiornato in relazione allo sviluppo tecnologico, alla realizzazione di nuovi materiali e sistemi d'arma ed all'evoluzione degli accordi internazionali.

L'elenco dei materiali d'armamento è oggetto di Decreto ministeriale, emanato dal Ministro della Difesa di concerto con i Ministri degli altri Dicasteri interessati.

⁴ Trattasi di materiali che per requisiti o caratteristiche tecnico costruttive sono destinati ad un prevalente uso militare o di corpi armati o di polizia.

⁵ Trattasi di materiali destinati principalmente ad uso civile, ma che hanno caratteristiche idonee per essere utilizzati anche in ambito militare.

d. Le esclusioni.

Parimenti vengono individuati univocamente i casi che esulano dall'applicazione delle disposizioni di legge.

In particolare sono escluse/i:

- le **esportazioni temporanee** effettuate, direttamente o per conto dell'Amministrazione dello Stato, nel quadro dei propri programmi di armamento ed equipaggiamento delle forze armate o di polizia, [art. 1 comma 9 lettera a)];
- le **esportazioni o concessioni dirette da Stato a Stato**, attuate in base ad accordi internazionali ai fini di assistenza militare, [art. 1 comma 9 lettera b)];
- i **transiti** di materiali d'armamento ed equipaggiamento **tra i Paesi NATO** [art. 1 comma 9 lettera c)].

Sono invece autorizzate direttamente dalle Dogane le importazioni effettuate, direttamente o per conto dell'Amministrazione dello Stato, nel quadro dei propri programmi di armamento ed equipaggiamento delle forze armate o di polizia, [art. 1 comma 8 lettera a)].

e. La normativa per le armi piccole e leggere.

Ai sensi dell'art. 1, comma 11 sono escluse dal campo di applicazione della legge: le armi sportive e da caccia e le relative munizioni, le cartucce per uso industriale e gli artifici luminosi e fumogeni; le armi e le munizioni comuni da sparo di cui all'art. 2 della legge 110/75; le armi corte da sparo purché non automatiche; le riproduzioni di armi antiche e gli esplosivi diversi da quelli ad uso militare.

Le autorizzazioni all'esportazione, importazione e transito ed il controllo delle operazioni, nel caso di specie, sono demandate al Ministero dell'Interno.

Nel Rapporto e nelle relazioni di ciascun Dicastero interessato sono comunque riportate le attività di rispettiva competenza svolte in questa materia.

1.3 IMPEGNI ED INIZIATIVE INTERNAZIONALI IN MATERIA DI COOPERAZIONE MULTILATERALE PER IL CONTROLLO DEGLI ARMAMENTI.

Numerosi sono i Fori e le iniziative multilaterali per la cooperazione internazionale nel settore dei trasferimenti di materiali d'armamento cui l'Italia partecipa attivamente (Nazioni Unite, OSCE, Intesa di Wassenaar, Unione Europea, ecc.).

Le principali iniziative multilaterali per la cooperazione internazionale nel settore dei trasferimenti di materiali d'armamento di particolare rilievo e con ampi risvolti sull'applicazione della legge 185/90, sono:

a. Le Nazioni Unite.

In ambito Nazioni Unite è stato costituito (1991) un **Registro Internazionale dei trasferimenti di armi convenzionali**.

Lo strumento ha lo scopo di promuovere la reciproca fiducia e sicurezza fra gli Stati, nonché focalizzare l'attenzione della Comunità Internazionale sull'accumulo destabilizzante di materiale d'armamento.

L'Italia partecipa attivamente all'aggiornamento del registro, comunicando ogni anno le informazioni richieste.

b. La Posizione Comune del Consiglio Europeo 2008/944/PESC⁶.

In data 13 dicembre 2008 è stata pubblicata sulla G.U. dell'Unione Europea la posizione comune 2008/944/PESC del Consiglio Europeo dell'8 dicembre 2008 che definisce "Norme comuni per il controllo delle esportazioni di tecnologia e attrezzature militari" e che ha sostituito⁷ il Codice di Condotta dell'Unione Europea sulle "esportazioni di armi".

Si tratta di un documento più articolato del Codice di Condotta che, in quanto Posizione Comune del Consiglio Europeo, assume un carattere vincolante sotto il profilo dell'attuazione da parte degli Stati membri, in considerazione del conseguente aggiornamento delle rispettive normative nazionali.

⁶ La Politica Estera e di Sicurezza Comune – PESC è stata introdotta per la prima volta dal Trattato di Maastricht del 1992.

⁷ Vedasi considerando (15) della Posizione Comune 2008/944/PESC.

La Posizione Comune del Consiglio si compone fondamentalmente di due parti: nella prima vengono definiti gli 8 criteri volti a fissare le linee guida che devono presiedere alla valutazione delle singole istanze di esportazione e all'eventuale emissione, in determinate circostanze, di provvedimenti di diniego; nella seconda sono contenute le misure operative finalizzate ad individuare specifiche previsioni e seguiti operativi a tali azioni di valutazione, mediante meccanismi specifici di consultazione.

La Posizione Comune del Consiglio europeo ha mantenuto gli otto criteri valutativi già fissati nel Codice di Condotta e basati sui principi definiti durante i Consigli Europei di Lussemburgo (29 giugno 1991) e di Lisbona (26-27 giugno 1992), e sono così sintetizzati:

- Primo Criterio: **Rispetto degli Obblighi e degli Impegni Internazionali** degli Stati Membri ed in ambito internazionale.
- Secondo Criterio: **Rispetto dei diritti umani** nel Paese di destinazione finale e del diritto internazionale umanitario da parte di detto Paese.
- Terzo Criterio: **Situazione interna del Paese di destinazione finale** in termini di esistenza di tensioni o di conflitti armati.
- Quarto Criterio: **Mantenimento della pace, della sicurezza e della stabilità regionale.**
- Quinto Criterio: **Sicurezza Nazionale degli Stati membri**, dei loro Paesi amici ed alleati e dei territori le cui relazioni esterne rientrano nella competenza di uno Stato Membro.
- Sesto Criterio: **Comportamento del Paese acquirente** riguardo alla Comunità Internazionale, segnatamente per quanto riguarda la sua posizione in materia di terrorismo, la natura delle sue alleanze ed il rispetto del Diritto Internazionale.
- Settimo Criterio: **Sussistenza del rischio che la tecnologia o le attrezzature militari** possano essere sviate all'interno del Paese acquirente o **riesportate** a condizioni non ammissibili.
- Ottavo Criterio: **Necessità che le esportazioni di armi siano compatibili con la capacità tecnica ed economica** del Paese destinatario.

Oltre ad indicazioni di carattere generale, con cui si evidenzia altresì un maggiore rafforzamento della cooperazione e della promozione della

convergenza nel quadro della PESC, la risoluzione affronta punti più specifici:

- possibilità lasciata agli Stati membri, di applicare politiche nazionali più restrittive;
- trasmissione delle informazioni tra gli Stati membri nel caso di rifiuto di una domanda di licenza accompagnata da motivazioni dettagliate;
- rilascio di licenza, preventivamente rifiutata da uno Stato Membro, deve essere oggetto di preventiva consultazione con lo Stato/Stati Membri che hanno negato l'autorizzazione e corredato da una dettagliata motivazione;
- necessità di rilasciare il certificato di destinazione finale o altra documentazione previa adeguata verifica e/o un'autorizzazione ufficiale rilasciata dal paese di destinazione;
- trasmissione in via riservata da parte di ciascun Stato membro agli altri Stati membri di una relazione annuale sulle sue esportazioni di tecnologia e attrezzature militari specificando altresì la modalità di applicazione della posizione comune in tale ambito;
- maggiore incoraggiamento degli Stati membri verso gli altri Paesi esportatori di tecnologia e attrezzature militari per l'applicazione dei criteri della posizione comune;
- necessità che le legislazioni nazionali consentano agli Stati membri di controllare le esportazioni di tecnologie e attrezzature militari incluse nell'elenco comune delle attrezzature militari dell'UE.

c. Il Wassenaar Arrangement.

L'intesa di Wassenaar (1996)⁸ è un accordo multilaterale per il controllo dell'export di armi convenzionali, materiali e tecnologie a duplice uso con cui si intende contribuire alla stabilità e alla sicurezza regionale .

Le complesse attività tecnico-diplomatiche di questo organismo (che ha la sua sede in Vienna ed al quale aderiscono 40 Paesi) mirano ad armonizzare ed a rendere sempre più trasparenti le politiche esportative e

⁸ Il nuovo regime succede al "COordinating COmmittee for Multilateral export control (COCOM)" che, dopo la fine guerra fredda, risultava avere intese ed utilizzare meccanismi superati dal corso degli eventi storici. Con l'Intesa di Wassenaar si è realizzata una più ampia partecipazione di Paesi uniti nell'obiettivo di ottenere il più ampio consenso per contribuire alla sicurezza ed alla stabilità regionale ed internazionale.

di controllo degli Stati membri partecipanti sulle suddette esportazioni, con il precipuo obiettivo di limitare l'accumulo destabilizzante di armamenti convenzionali in determinate aree considerate a rischio.

d. Il Gruppo di Lavoro COARM.

Il COARM, Gruppo di Lavoro istituito in seno al Consiglio Europeo, è un organismo che gioca un ruolo primario nella discussione sui temi del trasferimento dei materiali d'armamento ed armonizzazione delle politiche nazionali di controllo delle esportazioni di materiali d'armamento.

Il sistema di notifica dei dinieghi e lo scambio diretto di informazioni in seno al Gruppo di Lavoro "COARM" sugli orientamenti degli Stati membri in tema di forniture militari a Paesi terzi e sulla situazione di Paesi o aree di più accentuate sensibilità o instabilità hanno già fatto compiere passi significativi verso un maggior coordinamento delle politiche esportative tra gli Stati membri dell'Unione Europea ed una crescente armonizzazione e convergenza delle politiche di controllo dei trasferimenti di materiale d'armamento verso Paesi terzi.

1.4 IL CONTROLLO SUI TRASFERIMENTI DEI MATERIALI D'ARMAMENTO

Il contesto internazionale nel 2011 è stato caratterizzato da rilevanti mutamenti di leadership politiche ed istituzionali della sponda africana del Mediterraneo e del vicino e Medio Oriente, fenomeno noto come "primavera araba".

Tali cambiamenti hanno generato proteste popolari diffuse, in alcuni casi forme di guerriglia e guerre civili contraddistinte da rilevanti violenze interne. In tali casi, si è accentuata l'azione governativa di controllo e restrizione verso i Paesi in stato di conflitto interno sia nei confronti delle autorizzazioni relative ai prodotti per la difesa sia ai trasferimenti di materiali, tecnologie e servizi.

Tali azioni d'intervento, non sono riconducibili soltanto al concetto di tutela degli interessi di sicurezza nazionale - intesi nell'ampia accezione di natura politica, economica e militare - ma hanno acquistato un ruolo determinante nella più ampia tematica della sicurezza internazionale, le cui strategie contro i programmi di proliferazione delle armi di distruzione di massa sono sempre più affidate ai maggiori organismi internazionali - quali l'Unione

Europea, le Nazioni Unite – ed ai Regimi internazionali di non proliferazione. In tale settore, il Ministero degli Affari Esteri ed il Ministero dello Sviluppo Economico hanno continuato a svolgere nel 2011 iniziative di contrasto all'esportazione e riesportazione da Paesi terzi (cosiddette "triangolazioni") di materiali d'armamento e tecnologie sensibili a duplice uso, civile e militare, suscettibili di impiego in programmi di produzione di armi di distruzione di massa NBC e dei loro vettori.

L'azione amministrativa dei vari Dicasteri anche nel 2011 è stata finalizzata ad autorizzare le imprese del settore ad operare secondo i principi, i vincoli ed i divieti che promanano dalla normativa nazionale e dai fori internazionali ai quali l'Italia partecipa attivamente. In particolare rispetto ai divieti, afferenti *la materia degli embarghi e delle violazioni dei diritti umani*, adottati dagli organismi internazionali indicati dalla legge, nonché dall'applicazione di ulteriori dettami quali *l'individuazione dei Paesi che eccedono nelle spese militari rispetto alle proprie esigenze di difesa*.

a. Embarghi e misure restrittive.

L'Unione Europea, il Consiglio di Sicurezza dell'ONU e l'OSCE aggiornano periodicamente la lista dei Paesi nei cui confronti sono stati elevati embarghi per la vendita di armi. Si riporta in *Allegato B* l'elenco dei Paesi oggetto di embargo di cui all'elenco del Commissione Europea http://eeas.europa.eu/cfsp/sanctions/docs/measures_en.pdf. L'Amministrazione, nel rilasciare o negare le autorizzazioni all'esportazione, importazione dei materiali d'armamento, tiene altresì conto del rispetto dei diritti umani nei Paesi potenziali acquirenti dei materiali d'armamento⁹.

b. L'azione politico-amministrativa svolta in campo nazionale.

b.1 Coordinamento amministrativo.

Nel corso del 2011 le Amministrazioni:

- o Ministero degli Affari Esteri – Unità per le Autorizzazioni dei Materiali d'Armamento, Ministero della Difesa – Segretariato Generale della Difesa/ Direzione Nazionale degli Armamenti ed Agenzia delle Dogane, hanno operato in stretto raccordo per la definizione e la realizzazione dello "Sportello Unico Doganale". Progetto che ha consentito l'integrazione informatica tra le

⁹ Ai sensi dell'art. 1 comma 6 lettera d) della legge 185/90.

amministrazioni interessate per snellire procedure di autorizzazioni o di rilascio di altri elementi documentali.

- il Ministero dell'Economia e delle Finanze ha rafforzato azioni e procedure per migliorare il servizio fornito all'utenza per ridurre i tempi amministrativi per l'emissione delle autorizzazioni per le operazioni bancarie. Al fine di offrire assistenza operativa e consulenza giuridica agli operatori bancari ed alle altre amministrazioni in merito a specifiche tematiche di carattere finanziario, è stato ulteriormente ampliato, altresì, il servizio fornito attraverso "l'*account*" di posta elettronica: dt.dir5.legge185@tesoro.it;
- il concerto interministeriale si è altresì concretato nella periodica valutazione della congruità della spesa militare dei Paesi che ricevono dall'Italia aiuti allo sviluppo. L'esercizio congiunto Esteri-Difesa ha condotto all'aggiornamento della valutazione della congruità della spesa militare di 9 Paesi beneficiari di aiuti allo sviluppo, ai fini dell'eventuale applicazione dell'art.1, comma 6, punto e) della Legge 185/90;
- non sono state coinvolte in modifiche alla lista dei programmi di coproduzione internazionale (*Allegato C*), in quanto non richiesto dal Ministero della Difesa – Segretariato Generale della Difesa.

Come indicato in molte delle relazioni precedenti questi programmi sono caratterizzati da **finanziamenti pluriennali da parte dei Governi** con il meccanismo del "*work share - cost share*". In sostanza i pagamenti effettuati dai Governi alle Agenzie internazionali, che conducono il programma, si trasformano, in termini strettamente proporzionali, in contratti per le imprese degli stessi Paesi.

I contratti assegnati alle imprese nazionali nel quadro dei programmi intergovernativi, pertanto, corrispondendo ad esborsi effettuati per l'approvvigionamento di sistemi d'arma destinati alle Forze Armate nazionali, non possono essere considerati un'operazione commerciale di pari natura di quelle effettuate in semplice vendita verso l'estero.

Nel corso del 2011 la lista dei programmi di coproduzione internazionale è stata confermata nella sua interezza non essendo state apportate variazioni.

b.2 Armi piccole e leggere.

Sul piano interno, in ottemperanza ai vincoli della Posizione Comune 2008/944/PESC, è proseguito lo stretto coordinamento del Ministero dell'Interno con il Ministero degli Affari Esteri, in merito ad istanze di esportazione di armi comuni da sparo.

Data la particolare delicatezza di questa materia (specialmente a ragione della meno agevole tracciabilità delle armi leggere rispetto ai sistemi d'arma più complessi) e considerata la sua peculiare potenziale incidenza su violazioni di diritti umani, incremento di tensioni interne e internazionali, traffici illeciti ed attività terroristiche, le Amministrazioni hanno posto la massima attenzione nel vagliare ogni richiesta di esportazione, procedendo laddove necessario a ulteriori approfondimenti e articolate forme di concertazione interministeriale, nonché attivando, non solo nei casi prescritti dalla Posizione Comune 2008/944/PESC ma anche ogni qualvolta ritenuto comunque opportuno, apposite consultazioni con gli altri Stati membri dell'Unione Europea.

b.3 Intermediazione nel settore dei materiali d'armamento.

Nel corso del 2011 si è continuato ad operare, nell'ambito del processo di trasposizione della Direttiva 2009/43/CE¹⁰, per il recepimento nella normativa nazionale della Posizione Comune del Consiglio Europeo sulle attività di intermediazione nel campo della compravendita di armamenti adottata il 23 giugno 2003.

La citata Posizione Comune **esorta** gli Stati membri ad adottare tutte le misure necessarie per controllare le attività di intermediazione che si svolgono – ad opera di chiunque – **sui rispettivi territori nazionali**; li incoraggia, altresì, a controllare quelle svolte al di fuori del territorio nazionale ad opera di persone fisiche e giuridiche che vi risiedono o che vi operano.

¹⁰ Attività condotta dall'Ufficio legislativo del Ministero degli Affari Europei dalle strutture competenti della PCM e dei Dicasteri degli Esteri, della Difesa, dell'Interno, della Giustizia, dell'Economia (Dipartimento Tesoro ed Agenzia delle Dogane), dello Sviluppo Economico.,

b.4 Ratifica delle Convenzioni Internazionali

La Convenzione sulle munizioni a grappolo, che proibisce l'uso, la produzione, lo stoccaggio e il trasferimento delle munizioni a grappolo che causano danni inaccettabili alle popolazioni civili, è stata approvata in occasione della Conferenza diplomatica di Dublino (19-30 maggio 2008) e sottoscritta dall'Italia, insieme a 94 Paesi, alla Conferenza di Oslo, il 3 dicembre 2008.

L'Italia ha fatto parte sin dall'inizio del primo gruppo di 46 Paesi che aderirono alla Dichiarazione di Oslo sulle munizioni a grappolo e si è adoperata attivamente in seno alle riunioni e conferenze preparatorie della Conferenza di Dublino del maggio 2008 alla definizione del testo dell'accordo.

Il processo di ratifica per l'esecuzione della Convenzione di Oslo ha visto l'emanazione della legge n. 95 del 14 giugno 2011, che ha formalizzato l'adesione dell'Italia alla Convenzione sulle munizioni a grappolo ed ha recepito gli ulteriori obblighi che la Convenzione pone nel nostro ordinamento interno.

b.5 Informazione Istituzionale.

Oltre alla consueta attività di supporto inerente il sindacato ispettivo del Parlamento e delle Commissioni parlamentari, è stato inviato ai Presidenti delle Camere e successivamente pubblicato l'annuale Rapporto del Presidente del Consiglio e la Relazione per il 2010. Il testo è disponibile sul sito internet del Governo Italiano al seguente indirizzo:

<http://www.governo.it/Presidenza/UCPMA/Rapporto2010/rapporto2010.html>

Nel corso del 2011 presso la Presidenza del Consiglio dei Ministri è stata organizzata una riunione con le Organizzazioni non Governative (ONG), facenti parte della Rete Italiana Disarmo (RID), riguardante il tema dell'esportazione dei materiali d'armamento e la Relazione al Parlamento per l'anno 2010.

c. L'azione politico-amministrativa svolta in campo internazionale.

Numerosi sono i campi attinenti la materia d'interesse che hanno visto operare le Amministrazioni in campo internazionale. In sintesi:

- l'UCPMA, nelle sue competenze di coordinamento interministeriale stabilite dalla legge 9 luglio 1990 n.185 e dal DPCM che lo costituisce, ha promosso e contribuito alla definizione di posizioni nazionali riferite alle materie riguardanti alcune iniziative europee e intergovernative fra Paesi LoI¹¹ in tema di Trasferimento di materiali d'armamento ed al riguardo del processo di revisione del sistema statunitense di controllo delle esportazioni di materiale di armamento comunemente identificato come "norme ITAR" (International Traffic in Arms Regulation)
- il Ministero degli Affari Esteri (UAMA), quale Dicastero cardine della politica italiana per il controllo dell'esportazione dei materiali d'armamento, nelle sue varie articolazioni¹², unitamente al Ministero della Difesa¹³, hanno dedicato particolare attenzione all'attività internazionale e comunitaria condotta nei regimi multilaterali:
 - di controllo delle esportazioni dei materiali d'armamento;
 - per la lotta all'accumulazione delle armi convenzionali ed alla proliferazione delle armi di distruzione di massa;ed all'azione svolta dalla comunità internazionale per contrastare il traffico illecito di armi piccole e leggere.

La PCM - UCPMA, il Ministero degli Affari Esteri ed il Ministero della Difesa, per quanto di competenza, hanno seguito anche gli esercizi di concertazione in ambito europeo riferiti all'integrazione del mercato della difesa. In particolare con riguardo a:

c.1 **Trasferimento dei materiali d'armamento.**

È proseguita la partecipazione delle Amministrazioni nei Fori interessanti la materia dell'export control.

Particolare significato riveste al riguardo il Sub-Committee 2 (SC2) della LoI in cui nell'anno 2011 sono affrontati i seguenti argomenti principali:

¹¹ Paesi firmatari dell'Accordo Quadro sottoscritto a Farnborough (UK) nel 2000 (FR, GE, IT, SP, SW e UK)

¹² UAMA e Direzioni generali.

¹³ Con l'Unità Organizzativa Responsabile (UOR) istituita presso lo Stato Maggiore della Difesa.

- aggiornamento sullo stato di avanzamento dei rispettivi processi nazionali di ratifica dell'emendamento all'art. 16 del Framework Agreement (FA) fra i sei Paesi LOI;
- armonizzazione delle liste di materiali della European common Military List (EUML) da associare e movimentare attraverso le Licenze Generali, ai sensi dell'Intra Community Transfer Directive;
- incremento dell'attività di coordinamento e di sintesi tra le posizioni nazionali dei Paesi LOI in tema di Intra Community Transfer in particolare sul tema della Certificazione delle imprese.

Importante al fine di armonizzare le procedure di trasferimento nell'ambito dei Paesi LOI è il recepimento dell'emendamento all'Accordo Quadro/LOI (Francia, Germania, Italia, Spagna, Svezia e Regno Unito) che comporta la definizione di un nuovo testo dell'art. 16 dell'Accordo Quadro firmato nel 2000 e ratificato nel 2003.

Questo emendamento è già stato recepito dalla Svezia, dalla Spagna, dal Regno Unito e dalla Francia. Attualmente l'accordo non è stato ancora recepito da Germania e dall'Italia che ha avviato le procedure necessarie per la predisposizione di uno specifico provvedimento normativo. Solo dopo la ratifica da parte di tutti i sei Paesi, la modifica del trattato inizierà ad avere efficacia.

c.2 Regimi multilaterali di **controllo delle esportazioni**.

Il controllo delle esportazioni di materiali di armamento è stato anche nel 2011 una delle priorità della Comunità internazionale e le relative problematiche sono state oggetto di accresciuta attenzione nei pertinenti Fori multilaterali. In tale quadro il Ministero degli Affari Esteri ha continuato a svolgere, grazie anche al prezioso apporto della rete diplomatica, alla collaborazione delle altre competenti Amministrazioni nazionali ed al coordinamento con gli Stati membri dei su richiamati Regimi di controllo, iniziative di contrasto all'esportazione e riesportazione da Paesi terzi di beni e tecnologie sensibili a duplice uso, civile e militare, suscettibili di impiego in programmi di produzione di armi di distruzione di massa NBC e dei loro vettori. Nel 2011, l'Italia ha favorito la crescente

efficacia delle Linee Guida individuate in tale contesto al fine di assicurare l'equilibrio tra le esigenze relative alle transazioni in materia di beni e tecnologie per usi civili e la necessaria azione di contrasto alla proliferazione.

c.3 Regimi multilaterali di **Non Proliferazione** delle armi non convenzionali.

In questo contesto il Ministero degli Affari Esteri ha continuato a dirigere la partecipazione italiana alle attività dei Regimi multilaterali di Non Proliferazione delle armi non convenzionali cosiddette "di distruzione di massa" nucleari (Gruppo dei Fornitori Nucleari - N.S.G.), chimiche, biologiche e batteriologiche (Gruppo Australia - A.G.) e dei loro vettori (Regime di Controllo delle Tecnologie Missilistiche - M.T.C.R.).

c.4 COARM.

Il Ministero degli Affari Esteri ha garantito la continua partecipazione italiana al Gruppo di Lavoro "*CO*nventional *AR*Maments" (COARM).

Il COARM è diventato il principale strumento di coordinamento e armonizzazione delle politiche nazionali di controllo delle esportazioni di materiali strategici. Frutto di tale attività è innanzitutto il già menzionato "Codice Europeo di Condotta", la cui versione aggiornata e rafforzata è stata messa a punto dal COARM ed approvata nel dicembre 2008 dal Consiglio Europeo come Posizione Comune 944/2008/PESC.

Il sistema di notifica dei dinieghi predisposto in ambito COARM e il costante scambio di informazioni tra gli Stati membri ha contribuito altresì a ridurre e tendenzialmente ad annullare gli effetti distorsivi provocati in passato da atteggiamenti difformi rispetto a fattispecie esportative sostanzialmente analoghe, suscettibili di danneggiare gli esportatori di quegli Stati che - come l'Italia, con la Legge 185/90 - avevano adottato severe politiche di controllo ben prima dell'entrata in vigore del "Codice Europeo di Condotta".

Nel medesimo contesto un ulteriore momento di trasparenza è rappresentato dalla pubblicazione del Rapporto Annuale sulle esportazioni di armamenti predisposto dal Segretariato COARM, in

coordinamento con la Presidenza di turno del Consiglio UE. Il documento “Tredicesima Relazione Annuale ai sensi dell’articolo 8, paragrafo 2, della Posizione Comune 2008/944/PESC del Consiglio che definisce norme comuni per il controllo delle esportazioni di tecnologia e attrezzature militari” è stato pubblicato nella Gazzetta Ufficiale dell’Unione Europea serie C n. 2011/C382 del 30 dicembre 2011.

c.5 Armi piccole e leggere.

La tradizionale attenzione riservata dall’Italia al tema della lotta al traffico illecito delle armi leggere e di piccolo calibro si è caratterizzata per un’attiva partecipazione del Ministero degli Affari Esteri agli esercizi in corso nei maggiori fori negoziali multilaterali.

Nell’ambito dell’Assemblea Generale delle Nazioni Unite, l’Italia ha co-sponsorizzato la Risoluzione 66/47, sul commercio illecito di armi leggere e di piccolo calibro, e la Risoluzione 66/34, sull’assistenza agli Stati nel combattere il traffico illecito di armi leggere e di piccolo calibro.

L’Italia ha anche partecipato, concertando la propria posizione con i partners dell’Unione Europea, alla II Conferenza di riesame del Programma d’azione delle Nazioni Unite contro il traffico illecito di armi leggere e di piccolo calibro. L’Italia ha fornito il proprio contributo all’elaborazione della Decisione del Consiglio (n. 2011/428/CFSP) a sostegno delle attività dell’Ufficio per gli Affari del Disarmo delle Nazioni Unite (UNODA) relative all’attuazione del Programma d’Azione delle Nazioni Unite. In ambito OSCE, l’Italia ha contribuito alla finalizzazione della Decisione 06/11, adottata dal Consiglio Ministeriale di Vilnius, che recepisce quanto svolto nel 2011 dal Foro di Cooperazione per la Sicurezza (FSC) in materia di armi leggere e di piccolo calibro.

c.6 Trattato sul Commercio di Armi.

Il Trattato ha come obiettivo l’adozione di comuni standard di controllo sulla movimentazione internazionale di armi convenzionali (comprese quelle leggere e di piccolo calibro).

Sul piano internazionale, nell’ambito dell’Assemblea Generale delle Nazioni Unite, l’Italia ha co-sponsorizzato la Risoluzione n.66/47 sul commercio illecito di armi leggere e di piccolo calibro,

e la Risoluzione n. 66/34 sull'assistenza agli Stati nel combattere il traffico illecito delle armi leggere e di piccolo calibro.

Nel 2011 sono state svolte due sessioni del Comitato Preparatorio della Conferenza diplomatica che nel luglio 2012 dovrà negoziare il Trattato. L'Italia ha partecipato attivamente al citato Comitato fornendo il proprio contributo alla discussione e proprie valutazioni sul Documento elaborato, sotto la propria responsabilità dal Presidente del PrepCom, Ambasciatore Roberto Garcia Moritàn (Argentina), di concerto con i partner europei e in linea con la tradizionale attenzione mostrata da sempre dal nostro Paese sul tema del commercio internazionale delle armi convenzionali.

2. IL PROCESSO DI RIORDINO DELLA NORMATIVA NAZIONALE RELATIVA AL CONTROLLO SULLE ESPORTAZIONI E I TRASFERIMENTI DEI PRODOTTI PER LA DIFESA

Il processo di integrazione europeo nel campo della difesa e la progressiva razionalizzazione e ristrutturazione dell'industria europea hanno portato negli ultimi anni ad un forte aumento sia dell'interscambio di sottosistemi e componenti militari che dei programmi di collaborazione intergovernativa per lo sviluppo e la produzione di equipaggiamenti per la difesa. Di fronte a questo radicale cambiamento il quadro normativo sia europeo, che risulta frammentato in 27 legislazioni diverse, che italiano è risultato sempre più inadeguato a rispondere alle esigenze delle imprese e contemperare trasparenza tracciabilità dei materiali d'armamento. Le modifiche apportate alla Legge 185/90 dalla Legge 148/03, di ratifica dell'Accordo Quadro/LOI relativo alle misure per facilitare la ristrutturazione e le attività dell'industria europea per la difesa, hanno toccato la normativa nazionale solo in alcuni limitati aspetti.

Nel frattempo a livello Europeo il processo di integrazione del mercato della difesa ha visto la promulgazione della Direttiva 2009/43/CE del 6 maggio 2009 pubblicata sulla GUCE n. L 146/1 del 10 giugno 2009, che definisce norme in materia di "semplificazione dei termini e delle condizioni per i trasferimenti di prodotti militari all'interno della Comunità Europea".

Tale documento mira a disciplinare alcuni aspetti specifici nel mercato europeo della Difesa e Sicurezza, caratterizzato da strumenti normativi specifici e frammentati nei 27 regimi nazionali molto diversi tra loro per quanto riguarda le procedure, l'ambito di applicazione e i tempi di concessione delle autorizzazioni. La Commissione Europea ha riconosciuto questi elementi come effettivi ostacoli alla creazione di una base industriale e tecnologica per la difesa in Europa ed

allo sviluppo ad un mercato europeo unico ed integrato degli equipaggiamenti militari. L'obiettivo dichiarato della Direttiva è quello di ridurre gli ostacoli alla circolazione nel mercato interno dei prodotti e dei servizi destinati alla difesa e le distorsioni della concorrenza che ne derivano, semplificando e armonizzando le condizioni e le procedure per il rilascio delle licenze.

Elemento di particolare valenza, nel caso di esportazione/riesportazione di materiale di origine europea verso Paesi terzi, è rappresentato dall'affidamento della responsabilità dell'esportazione al Paese in cui l'equipaggiamento sarà integrato. Tali operazioni dovranno essere autorizzate ai sensi delle previsioni della Posizione Comune 2008/944/PESC. Ogni Stato membro, comunque, sarà libero di fissare le limitazioni alle esportazioni che riterrà opportune.

La Direttiva prevede tre tipi di autorizzazione o licenza: generale, globale e individuale.

- L'autorizzazione generale consentirà il trasferimento dei prodotti per la difesa, selezionati in un'apposita lista definita da ogni Stato membro, a condizione che siano destinati a imprese certificate dal proprio Governo ai sensi di specifiche previsioni contenute nella Direttiva comunitaria. Questo tipo di autorizzazione riguarderà per lo più i materiali ritenuti poco "sensibili".
- L'autorizzazione globale consentirà il trasferimento di prodotti per la difesa tra aziende, anche appartenenti allo stesso gruppo industriale o partecipanti ad un programma di collaborazione, senza indicazione di quantità e valore. Gli elementi qualificanti l'autorizzazione saranno specificati nel provvedimento di autorizzazione.
- L'autorizzazione individuale, del tutto simile a quella attualmente utilizzata, resterà limitata ad operazioni singole, in particolare quelle che coinvolgono prodotti "sensibili".

Un'ulteriore spinta all'integrazione del mercato europeo (per lo meno per i sei Paesi maggiori) doveva venire dall'emendamento all'art. 16 dell'Accordo Quadro/LOI (Francia, Germania, Italia, Spagna, Svezia e Regno Unito) firmato nel 2000 e ratificato nel 2003. Tale emendamento definisce un nuovo strumento autorizzatorio (Licenza per componenti), fra i sei Paesi, per il trasferimento di componenti di materiale per la difesa.

Questo emendamento è già stato recepito dalla Svezia, dalla Spagna, dal Regno Unito e dalla Francia.

Per parte italiana l'emendamento, come comunicato nella precedente Relazione al Parlamento, doveva essere recepito nell'ambito dell'iniziativa di riordino della Legge 185/90.

Motivi di ordine tecnico-giuridico, legati allo strumento della legge c.d. comunitaria, scelta per l'ottenimento della delega al Governo per la trasposizione della Direttiva 2009/43/CE, hanno imposto di scindere i due processi e scegliere per questa ratifica la strada dello strumento legislativo ad hoc. Il nuovo provvedimento è in corso di definizione.

Il processo di riordino della Legge si sta muovendo anche verso la disciplina di operazioni attualmente non contemplate, come la delocalizzazione produttiva e le movimentazioni estero su estero (attività di intermediazione, ma anche attività poste in essere dalle Transnational Defence Companies - TDC), già prevista dalla Posizione Comune del Consiglio Europeo approvata nel 2003.

Il processo di trasposizione della Direttiva 2009/43/CE e del recepimento delle posizioni comuni 2003/468/PESC (sul controllo delle intermediazioni di armi) e 2008/944/PESC (sul controllo delle esportazioni di tecnologia e attrezzature militari) e l'armonizzazione del settore dei trasferimenti Infra UE dei materiali di armamento ha visto, nel mese di novembre 2011, l'approvazione da parte del Parlamento di un delega contenuta nella c.d. Legge comunitaria 2010 finalizzata al recepimento della Direttiva 2009/43 CE e a semplificazioni, anche organizzative, delle procedure per l'effettuazione dei controlli alle attività di export nel settore dei prodotti per la difesa .

Va, inoltre, tenuto presente che la Direttiva 2010/80/UE, redatta ai sensi della Direttiva 2009/43, ha modificato l'elenco dei prodotti per la difesa contenuto nella stessa Direttiva 43 del 2009.

Il 9 marzo 2012 il Consiglio dei Ministri ha approvato lo schema di Decreto Legislativo di trasposizione della Direttiva (A.G. 449) che ha iniziato il previsto iter presso le Commissioni Parlamentari competenti.

Il termine ultimo per l'applicazione della Direttiva è fissato al 30 giugno 2012.

3. ATTIVITA' DI ESPORTAZIONE, IMPORTAZIONE E TRANSITO DEI MATERIALI D'ARMAMENTO NELL'ANNO 2011¹⁴.

3.1 AUTORIZZAZIONI.

a. All'esportazione.

Nel corso del 2011 sono state rilasciate complessivamente da parte del Ministero degli Affari Esteri n. **2.497** (2.210) autorizzazioni all'esportazione di materiali di armamento di cui:

- **1.615** (1.492) per esportazioni definitive;

¹⁴ Al fine di una migliore comprensione e più immediato confronto con la precedente relazione, sono stati inseriti tra parentesi, là dove possibile, i corrispondenti valori numerici del 2010.

- 701 (610) per esportazioni temporanee;
- 181 (108) per proroghe di autorizzazioni precedentemente rilasciate.

I valori globali delle autorizzazioni rilasciate nel 2011 indicano un'inversione di tendenza rispetto al 2010 dovuta principalmente alla ripresa di alcuni programmi intergovernativi di cooperazione.

In particolare si evidenziano il valore delle esportazioni definitive, per le quali è previsto il corrispettivo regolamento finanziario, pari a **3.059.831.372,25** (2.906.288.705,85) € (*Tabella 1*), ed un importo di autorizzazioni relative ai Programmi Intergovernativi pari a **2.201.889.500,00** (345.430.573,38) €.

Rispetto al 2010 si è avuto un incremento, pari a **5,28%**, del valore delle autorizzazioni alle esportazioni, al netto delle autorizzazioni per i programmi intergovernativi, e si è riscontrato un significativo aumento delle autorizzazioni per i programmi intergovernativi di cooperazione rispetto all'anno precedente che di fatto ha riportato i valori ai livelli del 2009.

Nel corso del 2011 il Ministero degli Esteri ha rilasciato altresì **3** Licenze Globali di Progetto (GPL).

Ai soli fini statistici, in analogia con quanto effettuato in passato, l'analisi delle autorizzazioni alle esportazioni definitive¹⁵ rilasciate per l'anno 2011 è stata condotta utilizzando le seguenti fasce: valore limitato (fino a 10 mln. di €), valore medio (tra 10 e 50 mln. di €), valore rilevante (oltre i 50 mln. di €).

Si ritiene che l'analisi di tali aggregazioni possa fornire elementi di valutazione commisurabili alla valenza delle operazioni, sia sul piano industriale che su quello economico, dell'intero sistema industriale del Paese.

L'analisi di dettaglio (*Tabella 10*) ha evidenziato che:

- il **95,54% delle autorizzazioni**, corrispondente a **1.543** (1.432) autorizzazioni, è **relativo a materiali di valore inferiore a 10 mln. di €**, per un ammontare complessivo di **306,21** (992,52) mln. di €, pari al **5,82** (30,52)% del valore totale delle esportazioni definitive autorizzate;

¹⁵ Valore globale al netto delle autorizzazioni relative ai Programmi intergovernativi.

- **il 2,97 (3,22)% delle autorizzazioni**, corrispondente a **48 (48) autorizzazioni**, è **relativo a materiale di valore compreso fra i 10 e 50 mln. di €**, per un ammontare complessivo di **1.073,59 (903,88) mln. di €**, pari al **20,40 (27,80)%** del valore totale delle esportazioni definitive autorizzate;
- **lo 1,49 (0,80)% delle autorizzazioni**, corrispondenti a **24 (12) autorizzazioni**, è **relativo a materiali di valore superiore a 50 mln. di €**, per un ammontare complessivo di **3.881,92 (1.355,32) mln. di €**, pari al **73,78 (41,68)%** del valore totale delle esportazioni definitive autorizzate.

I valori rilevanti riscontrati nel “range” oltre i 50 mln., per un controvalore pari al **73,78 %** del totale, evidenziano la crescita del comparto nelle forniture di sistemi completi, anche se i valori globali, visti il gran numero delle autorizzazioni ed il loro basso ammontare, denotano quanto i livelli di export nazionale siano dipendenti dalla possibilità di acquisire nuove commesse di sistemi o sottosistemi.

Fra gli esportatori primeggia, come volume finanziario, al netto dei programmi intergovernativi, l'AGUSTA S.p.A. con il **14,37%** , pari a **756,19 mln. di €**, seguita da:

- ORIZZONTE SISTEMI NAVALI S.p.A. con il **7,915%**, pari a **416,17 mln. di €**;
- IVECO S.p.A. con il **5,55%**, pari a **292,13 mln. di €**;
- ALENIA AERMACCHI S.p.A. con il **4,81%**, pari a **252,95 mln. di €**;
- ALENIA AERONAUTICA S.p.A. con il **4,30%**, pari a **226,00 mln. di €**;
- OTO MELARA S.p.A. con il **2,65%**, pari a **139,50 mln. di €**;
- ELETTRONICA S.p.A. con il **2,345%**, pari a **122,96 mln. di €**;
- WHITEHEAD ALENA S.S. S.p.A. con il **1,93%**, pari a **101,79 mln. di €**;
- SELEX GALILEO S.p.A. con il **1,60%**, pari a **83,96 mln. di €**;
- AVIO S.p.A. con il **1,07%** pari a **56,53 mln. di €**.

Per quanto attiene, invece, ai **Paesi principali destinatari** delle autorizzazioni alle esportazioni definitive di prodotti per la difesa

(sempre non considerando le operazioni da effettuare nell'ambito dei Programmi intergovernativi, per lo più destinate a Paesi europei) il principale acquirente è stata l'ALGERIA, che si attesta al 9,08%, pari a 477,52 mln di €, seguita da:

- SINGAPORE con il 7,459%, pari a 395,28 mln. di €;
- TURCHIA con il 3,255%, pari a 170,80 mln. di €;
- ARABIA SAUDITA con il 3,157%, pari a 166,00 mln. di €;
- FRANCIA con il 3,06%, pari a 160,93 mln. di €;
- MESSICO con al 2,58%, pari a 135,83 mln. di €;
- STATI UNITI D'AMERICA con il 2,56%, pari a 134,73 mln. di €.
- GERMANIA con il 2,53%, pari a 133,35 mln. di €;
- AUSTRIA con il 2,20%, pari a 115,98 mln. di €;
- REGNO UNITO con il 1,72%, pari a 90,42 mln. di €.

Circa le aree geopolitiche di destinazione delle nostre esportazioni¹⁶, i Paesi della NATO/UE ed europei OSCE, verso i quali sono state emesse autorizzazioni, corrispondenti al 35,98% (33,69%) del totale, per un valore di 1.100,82 (979,27) mln. di €, si confermano tra i nostri tradizionali Paesi partner (*Tabelle 2, 3 e 4*).

I principali acquirenti dei Paesi UE/NATO sono stati: Francia, Stati Uniti d'America, Germania e Regno Unito.

Per quanto riguarda, invece, le altre aree geopolitiche sulle quali si sono concentrate le autorizzazioni rilasciate vi sono: l'Africa Settentrionale e il Vicino Medio Oriente (24,03%), l'Asia (22,94%), l'America Centro meridionale (9,77%) e l'America Settentrionale (4,59%) (*Tabella 5*).

Le autorizzazioni all'esportazione dirette verso i Paesi asiatici (Estremo Oriente) hanno registrato un significativo aumento rispetto al 2010 dovuto principalmente ad una sostenuta dinamica di esportazioni verso India e Singapore. Il valore complessivo delle transazioni autorizzate si attesta per l'anno 2011 a circa 701,85 (296,76) mln € pari al 22,94% del totale.

Per quanto riguarda l'America Centro Meridionale, le autorizzazioni di operazioni definitive verso i Paesi latino-americani hanno visto un

¹⁶ Valore al netto delle autorizzazioni relative ai Programmi intergovernativi.

certo incremento attestandosi a **298,83** (62,2) mln di €, pari al 9,77% del totale. Il principale acquirente è stato il Messico.

Nel 2011 le autorizzazioni rilasciate all'industria italiana per la difesa in alcuni mercati del Vicino e Medio Oriente hanno registrato, stante la peculiare situazione politica dell'area e l'applicazione rigorosa delle misure restrittive disposte in ambito internazionale, un certo ridimensionamento attestandosi a **735,18** (1.426,12) mln di € pari al 24,03% del totale contro il 49,07% del 2010.

L'Algeria e l'Arabia Saudita rappresentano i principali partners commerciali.

In riferimento ai **Paesi dell'Africa Centrale e Meridionale**, il valore complessivo delle autorizzazioni rilasciate nel 2011 è pari a **41,86** mln di €, pari allo 1,73% del totale. L'area è sempre marginale per le nostre esportazioni di prodotti per la difesa anche in ragione delle perduranti situazioni di conflittualità ed instabilità interne e regionali che impongono l'osservanza di una linea di generale prudenza.

Infine, l'area relativa ai **Paesi dell'Oceania** ha registrato un decremento del valore delle operazioni autorizzate che ha rappresentato il **1,33%** del totale attestandosi a **40,75** (79,80) mln €. Il principale destinatario è stata la Nuova Zelanda.

b. All'importazione.

Nel 2011, sono state rilasciate complessivamente **1.018** (837) autorizzazioni all'importazione, così suddivise:

- **495** (434), a titolo definitivo;
- **352** (362), a titolo temporaneo;
- **171** (41), a titolo di proroga.

Il valore totale dei materiali di cui è stata autorizzata l'**importazione definitiva** ammonta a **760,68** (432,29) mln. di €.

Similmente agli anni passati, i materiali importati in via definitiva risultano provenire quasi esclusivamente da Paesi membri della NATO/UE, con l'**83,8%** delle autorizzazioni rilasciate nel corso dell'anno 2011.

Gli Stati Uniti sono stati i principali fornitori di materiali seguiti da Francia, Regno Unito e Germania. Le importazioni da Paesi extra

NATO ed extra UE sono principalmente da ISRAELE e dalla SVIZZERA.

c. Transiti.

Nel corso del 2011 non è pervenuta alcuna richiesta di autorizzazione per operazioni di transito a termini di legge.

d. Programmi di Produzione Intergovernativa.

Per l'indicazione dei programmi di produzione intergovernativa si rinvia all'Allegato C dove per ciascun programma è indicata: la tipologia del sistema, e i Paesi partecipanti alla produzione congiunta del materiale.

e. Nulla Osta.

Nel corso del 2011 dal Ministero della Difesa sono state rilasciate le seguenti tipologie di nulla osta, in applicazione dell'art. 9:

- comma 2, per il rilascio del parere MAE per il prosieguo delle trattative contrattuali verso Paesi Terzi;
- comma 4, per la prosecuzione delle trattative contrattuali verso Paesi NATO - UE;
- comma 5, per la prosecuzione di autorizzazioni precedentemente concesse.

Il Ministero della Difesa ha altresì rilasciato, ai sensi dell'art. 2 comma 6, n. 75 (51) nulla osta per assistenza tecnica e la manutenzione di materiali precedentemente esportati, n. 13 (31) per corsi di addestramento per la manutenzione e 19 (13) sia per assistenza tecnica che per corsi di addestramento.

3.2 TENUTA DEL REGISTRO NAZIONALE DELLE IMPRESE.

Nel corso del 2011, il Ministero della Difesa – Segretariato Generale della Difesa- ha proceduto a 35 (32) nuove iscrizioni ai sensi del Dlgs. Del 15 marzo 2010 n. 66 “Codice dell'ordinamento militare”. Nello stesso tempo, sono state effettuate n. 26 (30) cancellazioni, di cui n. 6 per non aver provveduto al pagamento del contributo annuo,; n. 13 per non aver presentato prima della scadenza del triennio di validità di iscrizione, la documentazione prevista, n. 1 perché l'attività svolta ed i materiali non

rientrano tra quelli di armamento, n. **1** su istanza della società, n. **2** per cessione ramo di azienda ad altra società, n. **3** per non aver presentato la prevista documentazione per il rinnovo dell'iscrizione. E' stata inoltre deliberata una sola sospensione.

Al 31 dicembre 2011 risultavano così iscritte nel Registro n. **214** (206) imprese ed 1 sospesa.

3.3 OPERAZIONI.

Come già precisato nelle precedenti relazioni, i movimenti rilevati dal Ministero dell'Economia e delle Finanze - Agenzia delle Dogane sono relativi allo stato di avanzamento (utilizzazione) di licenze rilasciate, sia nel 2011 che negli anni precedenti (*Tabelle 6, 7, 8 e 9*).

Non c'è quindi correlazione tra le “autorizzazioni” concesse nel 2011 e le “operazioni” dello stesso periodo.

a. Esportazioni.

Nell'anno 2011 risultano effettuati i seguenti movimenti doganali riguardanti:

- n. **2.059** (2.017) **esportazioni definitive**, per un valore complessivo di **2.664,61** (2.754,24) mln. di €;
- n. **500** (409) **esportazioni temporanee**, per un valore complessivo di **643,91** (672,52) mln. di €.

Relativamente alle **riesportazioni** sono state effettuate operazioni pari a **233,11** (198,67) mln. di €.

b. Importazioni.

Il valore dei materiali, oggetto di operazioni doganali correlate ad autorizzazioni all'importazione in corso di validità, è stato nel 2011 pari a:

- **148,49** (224,96) mln. di € per le **importazioni definitive** corrispondenti a **394** (337) operazioni;
- **497,83** (257,52) mln. di € per le **importazioni temporanee** corrispondenti a **453** (347) operazioni.

Relativamente alle **re-importazioni** sono state effettuate operazioni pari a **508,23** (569,91) mln. di €.

c. Programmi Intergovernativi.

Dalla relazione dell’Agenzia delle Dogane si rilevano le seguenti movimentazioni relative ai Programmi Intergovernativi, inseriti all’interno della relazione al Parlamento ai sensi dell’art 5, comma 1, della legge 185/90 così come modificato dalla legge 148/03:

- **esportazioni definitive** per un ammontare di **21,08** (3,42) mln. di €;
- **esportazioni temporanee** per un ammontare di **777,91** (767,12) mln. di €;
- **importazioni definitive** per un ammontare di **39,29** (18,03) mln. di €;
- **importazioni temporanee** per un ammontare di **707,02** (359,30) mln. di €.

d.. Licenze Globali di Progetto.

La relazione dell’Agenzia delle Dogane indica le seguenti movimentazioni relative alle Licenze Globali di Progetto rilasciate dal Ministero degli Affari Esteri che a similitudine dei Programmi intergovernativi vengono inserite all’interno della relazione al Parlamento ai sensi dell’art 5 della legge 185/90:

- **esportazioni definitive** per un ammontare di **0,306** mln. di €;
- **esportazioni temporanee** per un ammontare di **0,205** mln. di €;
- **importazioni definitive** per un ammontare di **10** mila €;
- **riesportazioni** per un ammontare di **0,104** mln €.

3.4 TRANSAZIONI FINANZIARIE.

L’attività degli Istituti di credito operanti sul territorio italiano, inerente le transazioni bancarie in materia di esportazione/importazione e transito di materiali di armamento per l’anno 2011, è analiticamente esposta nella relazione del Ministero dell’Economia e delle Finanze – Dipartimento del Tesoro.

In sintesi, nel periodo considerato sono state autorizzate **n.1.720** (1.602) transazioni bancarie, il cui valore complessivo, relativo alla sommatoria di tutte le tipologie di operazioni, è stato di **4.099** (3.586) mln. di €, così suddiviso:

- n. **881** (943) autorizzazioni relative ad operazioni di **esportazione definitiva** di materiali di armamento per un ammontare di **2.386** (3.046) mln. di €.

Nel numero totale delle esportazioni definitive sono incluse **41** (**64**) operazioni effettuate a fronte di nulla-osta del Ministero della Difesa ai sensi dell'art. 2, comma 6, della legge 185/90;

- n. **124** (49) autorizzazioni relative ad operazioni di **temporanea esportazione** per un ammontare di **115** (128) mln. di €;
- n. **349** (297) autorizzazioni relative ad operazioni di **importazione definitiva** di materiali di armamento, per **635** (225) mln. di €;
- n. **367** (313) autorizzazioni relative ad **importazioni temporanee** per un ammontare di **843** (187) mln. di €.

Inoltre sono state autorizzate transazioni bancarie relative a **pagamenti per compensi di intermediazione** per un totale di **113** (95) mln. di €.

La movimentazione finanziaria (introiti ed esborsi) avvenuta in relazione ai **programmi intergovernativi** è risultata pari a **1.139** (1.415) mln. di €.

3.5 ULTERIORI VALUTAZIONI.

Il **valore delle autorizzazioni** rilasciate per l'esportazione, nel corso del 2011, è stato di **3.059,83** (2.906,29) mln. di €, al netto delle autorizzazioni per i cosiddetti Programmi Intergovernativi pari a **2.201,89** (345) mln. €.

Le **operazioni di esportazione** effettuate sono state di **2.664,61** (2.754,24) mln. di €.

Rispetto al precedente anno si è pertanto verificato un **aumento (5,28%) nel valore delle licenze di esportazione** rilasciate, al netto delle licenze di esportazione relative ai Programmi Intergovernativi, con una **significativa ripresa delle attività industriali** sui programmi intergovernativi ed una **diminuzione (3,36 %)** del valore delle operazioni di esportazione di materiale.

In *Tabella 14* è illustrato il trend relativo alle “autorizzazioni”, alle “operazioni” effettuate nel periodo dal 1997 al 2011 e delle autorizzazioni rilasciate nell’ambito dei “programmi intergovernativi” dal 2007 al 2011.

Come già evidenziato nelle precedenti relazioni, va tenuto presente che lo sfasamento temporale che esiste tra l’autorizzazione ad esportare, l’effettiva spedizione del materiale prodotto ed i pagamenti effettuati non consentono

un'immediata correlazione tra i **valori monetari totali**, relativi rispettivamente alle autorizzazioni concesse, alle esportazioni effettivamente avvenute nell'anno ed alle autorizzazioni ad effettuare le transazioni bancarie.

Infatti, sono gli effettivi movimenti doganali che danno la corretta indicazione finanziaria di quanto l'Italia ha esportato in materiali per la difesa nell'anno, poiché nella maggioranza dei casi, l'esecuzione contrattuale è modulata su base pluriennale.

Le autorizzazioni concesse rappresentano, invece, seppure con una certa approssimazione (in quanto non sempre i contratti si concludono nella loro completezza), una componente dell'ammontare del portafoglio di ordini esteri della nostra industria per la difesa.

È continuata la movimentazione temporanea dei materiali connessi con i citati programmi, che, ai sensi della legge art. 1, commi, 8 lettera a) e 9 lettera a) sono soggetti al controllo del Ministero dell'Economia e Finanze – Agenzia delle Dogane.

Al riguardo le **esportazioni temporanee** effettuate nel 2011 nel quadro dei Programmi Intergovernativi si sono attestate a **777,91** (767,12) mln. di €.

L'elenco dei programmi, delle Nazioni partecipanti e del tipo di materiale prodotto è riportato nell'*Allegato C*.

Nella relazione dell'Agenzia delle Dogane sono state inserite sia le rilevazioni degli Uffici doganali in merito ai citati programmi, in ottemperanza a quanto disposto dall'articolo 5 della legge 185/90, come modificato dalla legge 148/03, sia le movimentazioni effettuate dalle aziende in ragione delle Licenze Globali di Progetto rilasciate dal Ministero degli Affari Esteri.

4. LINEAMENTI PROGRAMMATICI PER L'ANNO 2012.

Permangono, in linea di principio, le indicazioni programmatiche fino ad oggi seguite, che, stante il particolare contesto internazionale caratterizzato dall'aggravarsi di conflitti, da cambiamenti cruenti di leadership e da molteplici forme di minaccia legate per lo più alle attività terroristiche, sono basate fundamentalmente sul principio dell'**esercizio di un sempre più efficace controllo** delle movimentazioni dei prodotti per la difesa secondo la legge 185/90, e restrizione nei confronti delle autorizzazioni relative ai trasferimenti di materiali, tecnologie e servizi considerati di valenza strategica ed, in particolare,

le armi ed i prodotti di duplice uso, cercando, nel contempo, di consentire la presenza competitiva dell'industria nazionale nel mercato internazionale.

In particolare si dovrà:

3.1 IN AMBITO NAZIONALE:

- portare a compimento il processo di recepimento della Direttiva Europea 2009/43/CE, delle Posizioni Comuni e degli Accordi Intergovernativi secondo i principi ed i criteri indicati nei precedenti capitoli;
- continuare, nelle more della finalizzazione della nuova normativa, ad ottimizzare le procedure amministrative previste dalla legge 9 luglio 1990 n. 185 e dal regolamento di esecuzione DPCM 14 gennaio 2005, n. 93, attraverso provvedimenti ministeriali, preventivamente coordinati con le altre Amministrazioni interessate.

3.2 IN AMBITO EUROPEO:

partecipare alle iniziative europee per contribuire:

- a monitorare attivamente il processo d'integrazione industriale europea, salvaguardando nel contempo le nicchie di eccellenza dell'industria nazionale;
- a definire e armonizzare il nuovo regime basato sulla Licenza per Componenti in ambito Accordo Quadro e sulle licenze Generali e Globali previste dalla Direttiva Europea sugli scambi intracomunitari di prodotti militari.

3.3 IN AMBITO INTERNAZIONALE:

- partecipare attivamente ai Fori internazionali che trattano argomenti relativi al controllo degli armamenti, alla loro classificazione, costruzione ed infine destinazione;
- partecipare ad iniziative tendenti a stabilire con i Paesi alleati accordi in materia di trasferimento di materiali d'armamento e di alta tecnologia.

3.4 INFORMAZIONE ISTITUZIONALE.

Oltre a fornire il consueto sostegno informativo all'attività di approfondimento e sindacato istituzionale delle Commissioni e del

Parlamento, è intendimento perseverare nell'utilizzazione e miglioramento dell'attività di informazione, anche attraverso il sito istituzionale :

<http://www.governo.it/Presidenza/UCPMA/index.html> .

Si ritiene di poter ulteriormente incrementare la trasparenza sulle attività fornendo, ove necessario, eventuali approfondimenti su temi di particolare interesse, quali:

- le attività svolte dall'Amministrazione nella gestione delle procedure connesse con la legge 185/90;
- il processo d'integrazione del mercato europeo degli equipaggiamenti militari;
- le attività condotte nei diversi Fori internazionali relativamente al controllo e monitoraggio delle esportazioni di materiale per la sicurezza e difesa;
- l'applicazione di principi, vincoli e divieti – ed alla loro eventuale evoluzione – nell'attività di autorizzazione e controllo delle esportazioni.

Continuare il dialogo con i rappresentanti delle Organizzazioni Non Governative (ONG) interessate al controllo delle esportazioni e dei trasferimenti dei materiali d'armamento con la finalità di favorire una più puntuale e trasparente informazione nei temi d'interesse.

Elenco ALLEGATI e TABELLE

Allegato A	Stralcio delle Categorie dei Materiali d'Armamento (D.M. 2003)
Allegato B	Lista delle Misure restrittive della Commissione Europea adottate nel quadro della Politica Estera e di Sicurezza Comune (PESC),
Allegato C	Elenco dei Programmi Intergovernativi
Tabella 1	AUTORIZZAZIONI all'esportazione per aree Politiche NATO/UE e non NATO/UE
Tabella 2	AUTORIZZAZIONI all'esportazione in ambito NATO/UE
Tabella 3	AUTORIZZAZIONI all'esportazione nei Programmi Intergovernativi
Tabella 4	AUTORIZZAZIONI all'esportazione in ambito non NATO/UE
Tabella 5	AUTORIZZAZIONI all'esportazione per Aree Geografiche
Tabella 6	OPERAZIONI di esportazione effettuate verso le aree politiche: Paesi NATO (non UE), Paesi UE e Paesi non NATO/UE
Tabella 7	OPERAZIONI di esportazione effettuate verso Paesi NATO/UE
Tabella 8	OPERAZIONI di esportazione effettuate verso Paesi non NATO/UE
Tabella 9	OPERAZIONI di esportazione per Aree Geografiche
Tabella 10	Analisi e comparazione dei valori delle AUTORIZZAZIONI all'esportazione definitiva
Tabella 11	Analisi delle AUTORIZZAZIONI all'esportazione definitiva nei Programmi Intergovernativi
Tabella 12	Andamento delle OPERAZIONI di esportazione
Tabella 13	Andamento delle OPERAZIONI di esportazione temporanea nei Programmi Intergovernativi
Tabella 14	Andamento delle AUTORIZZAZIONI e delle OPERAZIONI dal 1997 al 2011

Allegato "A"

MINISTERO DELLA DIFESA**Legge n. 185 del 1990****Elenco dei materiali d'armamento**

D.M. 13 giugno 2003

Introduzione

Il presente Elenco comprende materiali d'armamento e relative tecnologie ai sensi della legge n. 185 del 1990. Esso costituisce, inoltre, la concretizzazione tecnica degli accordi internazionali, in particolare dell'Intesa di Wassenaar sul controllo dell'armamento convenzionale, nonché dei regimi di controllo MTCR e AG inerenti rispettivamente la non proliferazione nei settori missilistico e chimico/biologico.

L'Elenco è suddiviso in categorie, paragrafi, sottoparagrafi e note in conformità alla lista militare dell'Intesa di Wassenaar. I materiali riportati nelle liste degli altri regimi di controllo sono riconoscibili dalla simbologia di seguito specificata, con l'indicazione in parentesi dell'Intesa multilaterale di riferimento:

- "#" non proliferazione nel settore missilistico (MTCR);
- "*" non proliferazione nel settore chimico/biologico (AG).

I materiali di armamento specificati nell'art. 2, comma 2 della legge, sono di seguito riportati con l'indicazione a margine delle Categorie in cui sono ricompresi:

- | | |
|---|--------------------------------------|
| a) Armi nucleari, biologiche, chimiche | Categorie 7 e 21 |
| b) Armi da fuoco automatiche e relativo munizionamento | Categorie 1,3,16 e 21 |
| c) Armi ed armamenti di medio e grosso calibro e relativo munizionamento | Categorie 2,3,16 e 21 |
| d) Bombe, torpedini, mine, razzi, missili e siluri | Categorie 4,16 e 21 |
| e) Carri e veicoli appositamente costruiti per uso militare | Categorie 6,16 e 21 |
| f) Navi e relativi equipaggiamenti appositamente costruiti per uso militare | Categorie 9 e 21 |
| g) Aeromobili ed elicotteri e relativi equipaggiamenti appositamente costruiti per uso militare | Categorie 10, 16 e 21 |
| h) Polveri, esplosivi, propellenti | Categorie 8 e 21 |
| i) Sistemi o apparati elettronici, elettroottici e fotografici appositamente costruiti per uso militare | Categorie 5,11,15, 18 e 21 |
| j) Materiali speciali blindati appositamente costruiti per uso militare | Categorie 13 e 21 |
| k) Materiali specifici per l'addestramento militare | Categorie 14 e 21 |
| l) Macchine, apparecchiature ed attrezzature costruite per la fabbricazione, il collaudo ed il controllo delle armi e delle munizioni | Categorie 18,21,22 e 80 |
| m) Equipaggiamenti speciali appositamente costruiti per uso militare | Categorie 12,13,16,17, 18,19,20 e 21 |

Si precisa che il processo di armonizzazione con altre liste di controllo ha comportato la derubricazione dal precedente elenco dei materiali d'armamento, di cui alla G.U. n. 221 del 21 settembre 1995, dei prodotti e delle tecnologie di interesse nucleare iscritti nella Categoria 0. Tali prodotti e tecnologie sono sottoposti ad autorizzazione ai sensi del Regolamento Comunitario n. 1334/2000 ed individuati dagli item 0C002, 0C003, 3A232, 3A228 e 3A229 del vigente Elenco dei beni e delle tecnologie di duplice uso.

Allegato "A"

MINISTERO DELLA DIFESA**NOTA GENERALE SULLA TECNOLOGIA (NGT)**

Nota 1 I termini tra "virgolette" sono definizioni. Vedere le Definizioni dei termini usati in annesso al presente Elenco.

Nota 2 I numeri CAS sono indicati a titolo di esempio. Essi non comprendono tutti i prodotti chimici e le miscele controllate dal presente Elenco.

#L'esportazione della "tecnologia" "necessaria" allo "sviluppo", "produzione" o "utilizzo" dei prodotti compresi nel presente Elenco è sottoposta ad autorizzazione con le stesse modalità previste per quei prodotti.

Questa "tecnologia" rimane sottoposta ad autorizzazione anche quando utilizzabile per prodotti non compresi nel presente Elenco.

Non è sottoposta ad autorizzazione la "tecnologia" minima necessaria per l'installazione, il funzionamento, la manutenzione (verifica) e la riparazione di quei materiali che non sono compresi nel presente Elenco o per quei materiali la cui esportazione sia stata autorizzata.

#Non è sottoposta ad autorizzazione la "tecnologia" "di pubblico dominio", la "tecnologia" per la "ricerca scientifica di base" nonché la "tecnologia" per le informazioni minime necessarie per la richiesta di brevetti.

Categoria 1

Armi ed "armi automatiche" di calibro uguale o inferiore a 12,7 mm. (calibro 0.50 pollici) ed accessori, come segue, e loro componenti appositamente progettati:

- a. fucili automatici, carabine automatiche, pistole automatiche, pistole mitragliatrici e mitragliatrici;
- b. armi lunghe da sparo semiautomatiche appositamente progettate per impiego militare;
- c. armi che impiegano munizioni senza bossolo;
- d. affusti speciali, serbatoi, spegnifiamma e congegni di mira per le armi sottoposte ad autorizzazione dai precedenti paragrafi a., b. o c. della presente Categoria;
- e. silenziatori per armi da fuoco.

Nota Tecnica

Le armi ad anima liscia semiautomatiche appositamente progettate per impiego militare comprese nel precedente paragrafo b. sono quelle che soddisfano contemporaneamente le seguenti condizioni:

- a. hanno superato un collaudo di prova a pressioni superiori a 1.300 bar;
- b. funzionano normalmente ed in sicurezza a pressioni superiori a 1.000 bar;
- c. sono in grado di accettare munizioni di lunghezza nominale superiore a 76,2 mm. (ad esempio cartucce commerciali di calibro 12 magnum);
- d. sono idonee ad impiegare il munizionamento precluso alle armi comuni da sparo ai sensi dell'art. 2, comma 4, della legge n. 110 del 1975, oppure le munizioni espressamente destinate ad impieghi di polizia e di tutela dell'ordine pubblico, attraverso apposita conformazione della camera di cartuccia.

I parametri di questa Nota Tecnica devono essere misurati conformemente agli standard della Commissione Internazionale Permanente.

Nota 1 La presente Categoria non sottopone ad autorizzazione le armi ad anima liscia utilizzate per scopi sportivi e/o venatori. Queste armi non devono essere appositamente progettate per impiego militare né essere completamente automatiche.

Nota 2 La presente Categoria non sottopone ad autorizzazione le armi da fuoco appositamente progettate per munizioni a salve e non in grado di sparare un qualsiasi tipo di munizione sottoposta ad autorizzazione.

Nota 3 La presente Categoria non sottopone ad autorizzazione le armi che utilizzano cartucce non a percussione centrale, purché non completamente automatiche.

Allegato "A"

MINISTERO DELLA DIFESA

Nota 4 La presente Categoria non sottopone ad autorizzazione le armi comuni da sparo di cui all'art. 2 della legge 18 aprile 1975, n. 110 e successive modificazioni, nonché le armi corte da sparo purché non automatiche (legge n. 185 del 1990, art. 1 comma 11).

Categoria 2

Armi o sistemi d'arma di calibro superiore a 12,7 mm. (calibro 0.50 pollici), lanciatori ed accessori, come segue, e loro componenti appositamente progettati:

a. bocche da fuoco, obici, cannoni, mortai, armi anticarro, lanciaproiettili, lanciammine militari, cannoni senza rinculo e loro dispositivi di riduzione della segnatura;

Nota Il presente paragrafo include iniettori, dispositivi di misura, serbatoi di stoccaggio ed altri componenti appositamente progettati per essere utilizzati con cariche propulsive liquide per qualunque materiale sottoposto ad autorizzazione dal presente paragrafo.

b. lanciatori o generatori militari di fumo, gas e materiali pirotecnici;

Nota Il presente paragrafo non sottopone ad autorizzazione le pistole da segnalazione.

c. congegni di mira.

Categoria 3

Munizioni, e loro componenti appositamente progettati, per le armi o per i sistemi d'arma sottoposti ad autorizzazione nelle Categorie 1, 2 o 12.

Nota 1 I componenti appositamente progettati comprendono:

a. pezzi in metallo o in plastica quali inneschi a percussione, nastri per cartucce, caricatori, corone di forzamento e parti metalliche di munizioni;

b. dispositivi di sicurezza e di armamento, spolette, sensori e dispositivi d'innesco;

c. dispositivi di alimentazione ad elevata potenza di uscita funzionanti una sola volta;

d. bossoli combustibili per cariche esplosive;

e. submunizioni comprese le bombette, mine di ridotte dimensioni e proiettili a guida terminale.

Nota 2 La presente Categoria non sottopone ad autorizzazione:

a. munizioni a salve (con chiusura a stella) prive di proiettile, e munizioni demilitarizzate tramite foratura o deformazione del bossolo;

b. cartucce per uso industriale ed artifici luminosi e fumogeni (legge n. 185 del 1990, art. 1 comma 11);

c. contenitori di munizionamento di qualsiasi tipo non direttamente utilizzabili con i sistemi d'arma ad essi associati, ma destinati ad attività di carattere logistico quali il trasporto, maneggio, stoccaggio e conservazione in deposito.

Nota 3 La presente Categoria non sottopone a controllo le cartucce appositamente progettate per uno dei seguenti scopi:

a. segnalazione;

b. "scaccia volatili";

c. accensione torce di sicurezza degli impianti petroliferi.

Categoria 4

Bombe, siluri, razzi, #missili, e relative apparecchiature ed accessori, come segue, appositamente progettati per uso militare, e loro componenti appositamente progettati:

a. bombe, siluri, granate, smoke canister (contenitori fumogeni), razzi, mine, #missili, cariche di profondità, cariche di demolizione, dispositivi e kits di demolizione, "dispositivi pirotecnici militari";

Allegato "A"

MINISTERO DELLA DIFESA

cartucce e simulatori (ad esempio apparecchiature che simulano le caratteristiche di uno di questi materiali);

Nota Il presente paragrafo include:

1. granate fumogene, spezzoni incendiari, bombe incendiarie e dispositivi esplosivi;
 2. ugelli per motori a razzo di missile ed ogive dei veicoli di rientro.
- b. apparecchiature appositamente progettate per il maneggio, controllo, attivazione, accensione, motorizzazione per una sola missione operativa, lancio, puntamento, dragaggio, disinnescamento, inganno, interferenza, detonazione, o rilevazione dei materiali sottoposti ad autorizzazione dal Precedente paragrafo a..

Nota Il presente paragrafo include:

1. apparecchiature mobili per la liquefazione di gas, in grado di produrre 1.000 Kg o più al giorno di gas sotto forma liquida;
2. cavi elettrici conduttori galleggianti per il dragaggio di mine magnetiche.

Nota tecnica

I dispositivi portatili, progettati unicamente per la rilevazione di oggetti metallici ed incapaci di distinguere fra mine ed altri oggetti metallici, non sono considerati appositamente progettati per la rilevazione dei materiali sottoposti ad autorizzazione dal precedente paragrafo a.

Nota 1 # Il precedente paragrafo a. include i sistemi di missili balistici e loro "mezzi di produzione" appositamente progettati, e loro sistemi completi di supporto per il lancio, di controllo e di attivazione, loro sottosistemi e componenti appositamente progettati.

Nota 2 # La precedente Nota 1 include nei sottosistemi, componenti ed apparecchiature appositamente progettate, anche i dispositivi di sicurezza, d'armamento, d'innesco e di sparo di arma o di teste di guerra e loro "mezzi di produzione" ed "apparecchiature di produzione" appositamente progettati.

Nota 3 # La presente Categoria non sottopone ad autorizzazione i sistemi di vettori di lancio nello spazio, razzi sonda e loro sottosistemi e componenti (vedere le Categorie 9A004 e 9A104 dell'elenco dei beni e delle tecnologie a duplice uso).

Categoria 5

Apparecchiature per la direzione del tiro, e relative apparecchiature d'allarme e di allertamento, e relativi sistemi, apparecchiature per l'allineamento e la verifica ed apparecchiature di contromisure, come segue, appositamente progettati per uso militare, e loro componenti ed accessori appositamente progettati:

- a. congegni di mira, calcolatori di tiro, apparati di puntamento e sistemi per il controllo delle armi;
- b. sistemi di acquisizione, di designazione, di telemetria, di sorveglianza od inseguimento del bersaglio; apparecchiature di scoperta, di raccolta dati, di riconoscimento o di identificazione ed apparecchiature per l'integrazione dei sensori;
- c. apparecchiature di contromisure per i materiali di cui ai precedenti paragrafi a. o b.;
- d. apparecchiature campali per l'allineamento o la verifica, appositamente progettati per i materiali di cui ai precedenti paragrafi a. o b.

Categoria 6

Veicoli terrestri e loro componenti appositamente progettati o modificati per impiego militare.

Nota tecnica

Ai fini della presente Categoria il termine veicoli terrestri comprende anche i rimorchi.

Nota 1 Questa Categoria comprende:

- a. carri armati ed altri veicoli militari armati e veicoli militari equipaggiati con supporti per armi o equipaggiati per la posa delle mine o per il lancio delle munizioni indicate nella Categoria 4;
- b. veicoli corazzati;

Allegato "A"

MINISTERO DELLA DIFESA

- c. veicoli anfibi e veicoli in grado di attraversare a guado acque profonde;
- d. veicoli di soccorso e veicoli per il rimorchio o il trasporto di munizioni o di sistemi d'arma e relativi macchinari per movimentare carichi.

Nota 2 La modifica per uso militare di un veicolo terrestre comporta una variante di natura strutturale, elettrica o meccanica che interessa uno o più componenti appositamente progettati per impiego militare. Tali componenti comprendono:

- a. copertoni di ruote pneumatiche di tipo appositamente progettato a prova di proiettile o in grado di essere impiegati anche sgonfi;
- b. sistemi di controllo della pressione di gonfiaggio, azionati dall'interno del veicolo in moto;
- c. protezioni corazzate per parti vitali, (ad esempio, per serbatoi di carburante o per cabine di guida);
- d. speciali rinforzi strutturali per montaggio di armi.

Nota 3 La presente Categoria non sottopone ad autorizzazione le automobili civili blindate o furgoni portavalori blindati.

Nota 4 #La presente Categoria sottopone ad autorizzazione anche i veicoli progettati o modificati per il trasporto, maneggio, controllo, attivazione e lancio dei sistemi di missili e di aeromobili senza equipaggio.

Nota 5 #La presente Categoria non sottopone ad autorizzazione i veicoli appositamente progettati o modificati per il maneggio, controllo, attivazione e lancio di vettori spaziali e razzi sonda progettati o modificati per uso civile (vedere la Categoria 9A115 dell'elenco dei beni e delle tecnologie a duplice uso).

Categoria 7

Agenti tossici chimici o biologici, "gas lacrimogeni", materiali radioattivi, relative apparecchiature, componenti, sostanze e "tecnologie" come segue:

- a. agenti biologici e sostanze radioattive "adattati per essere utilizzati in guerra" per produrre danni alle popolazioni od agli animali, per degradare materiali o danneggiare le colture o l'ambiente, ed agenti per la Guerra Chimica;
- b. precursori binari e precursori chiave per la Guerra Chimica come segue:
 - 1. Alchil (Metil, Etil, n-Propil o Isopropil) Difluoruri, quali:
*DF metilfosfonildifluoruro (CAS 676-99-3);
 - 2. O-Alchil (H uguale o inferiore a C₁₀, incluso il cicloalchile) O-2-Dialchile (Metil, Etil, n-Propil o Isopropil) aminoetil alchil (Metil, Etil, n-Propil o Isopropil) fosfonite e corrispondenti sali achilati e protonati, quali:
*QL: O-Etil-2-di - isopropilammino etil metilfosfonato (CAS 57856-11-8);
 - 3. Cloroarsina: O-Isopropil metilfosfonocloridrato (CAS 1445-76-7);
 - 4. Clorosoman: O-Pinacolil metil fosfonocloridrato (CAS 7040-57-5);
- c. "gas lacrimogeni" ed "agenti antisommossa" contenenti:
 - 1. cianuro di bromobenzile (CA) (CAS 5798-79-8);
 - 2. O-Clorobenzilidenemalononitrile (O-Clorobenzalmalononitrile) (CS) (CAS 2698-41-1);
 - 3. fenil-acil-cloruro (?-cloroacetofenone) (CN) (CAS 532-27-4);
 - 4. Dibenz-(b,f)-1,4-oxazepina (CR) (CAS 257-07-8);
- d. apparecchiature appositamente progettate o modificate per la disseminazione di una delle seguenti sostanze e loro componenti appositamente progettati:
 - 1. prodotti o agenti controllati dai precedenti paragrafi a. o c.;
 - 2. prodotti per la guerra chimica ottenuti con i precursori controllati dal precedente paragrafo b.
- e. apparecchiature appositamente progettate per la difesa dalle sostanze sottoposte ad autorizzazione dal precedente paragrafo a. o c., e loro componenti appositamente progettati;

Nota Il presente paragrafo comprende gli indumenti protettivi.

Allegato "A"

MINISTERO DELLA DIFESA

f. apparecchiature appositamente progettate per l'individuazione o l'identificazione di sostanze sottoposte ad autorizzazione dal precedente paragrafo a. o c., e loro componenti appositamente progettati;

Nota Il presente paragrafo non sottopone ad autorizzazione controllo delle radiazioni.

N.B. Per le maschere antigas di tipo civile e per le apparecchiature di protezione vedere anche la Categoria 1A004 dell'Elenco dei beni e delle tecnologie a duplice uso.

g. "biopolimeri" appositamente progettati o trattati per l'individuazione o l'identificazione degli agenti di Guerra Chimica sottoposti ad autorizzazione dal precedente paragrafo a., e le colture di cellule specifiche utilizzate per la loro produzione;

h. "biocatalizzatori" per la decontaminazione o la degradazione di agenti per la Guerra Chimica, e loro sistemi biologici, come segue:

1. "biocatalizzatori" appositamente progettati per la decontaminazione o la degradazione di agenti per la Guerra Chimica sottoposti ad autorizzazione dal precedente paragrafo a. risultanti da una appropriata selezione di laboratorio o da una manipolazione genetica di sistemi biologici;

2. sistemi biologici, come segue: "vettori di espressione", virus o colture di cellule contenenti l'informazione genetica specifica per la produzione di "biocatalizzatori" sottoposti ad autorizzazione dal precedente sottoparagrafo h. 1;

i. "tecnologia" come segue:

1. "tecnologia" per lo "sviluppo", "produzione" od "utilizzo" di agenti tossici, componenti e materiali relativi sottoposti ad autorizzazione dai precedenti paragrafi da a. ad f.;

2. "tecnologia" per lo "sviluppo", "produzione" o "utilizzo" di "biopolimeri" o colture di cellule specifiche sottoposte ad autorizzazione dal precedente paragrafo g.;

3. "tecnologia" specifica per l'incorporazione di "biocatalizzatori", sottoposti ad autorizzazione dal precedente sottoparagrafo h.1, in sostanze vettori militari o materiali militari.

Nota 1 Il precedente paragrafo comprende quanto segue:

a. agenti nervini per la Guerra Chimica:

1. O-Alchil (H uguale o inferiore a C₁₀, incluso il cicloalchile) Alchil (Metil, Etil, n-Propil o Isopropil) - fosfonofluoridrato, quali:

Sarin (GB): O-Isopropil metilfosfonofluoridrato (CAS 107-44-8);

Soman (GD): O-Pinacilil metilfosfonofluoridrato (CAS 96-64-0);

2. O-Alchil (H uguale o inferiore a C₁₀, incluso il cicloalchile) N,N-Dialchil (Metil, Etil, n-Propil o Isopropil) fosforamidocianuri, quali:

Tabun (GA): O-Etil N,N-dimetilfosforamidocianuro (CAS 77-81-6);

3. O-Alchil (H uguale o inferiore a C₁₀, incluso il cicloalchile) S-2-Dialchil (Metil, Etil, n-Propil o Isopropil)-aminoetil alchil (Metil, Etil, n-Propil o Isopropil) fosfonotiolati e loro corrispondenti sali alchilati e protonati, quali:

VX: O-Etil S-2-diisopropilaminoetil metil fosfonotiolato (CAS 50782-69-9);

b. agenti vescicanti per la Guerra Chimica:

1. Ipriti allo zolfo, quali:

Solfuro di 2-cloroetile e di clorometile (CAS 2625-76-5);

Solfuro di bis (2-cloroetile) (CAS 505-60-2);

Bis (2-cloroetiltilio) metano (CAS 63869-13-6);

1,2-bis (2-cloroetiltilio) etano (CAS 3563-36-8);

1,3-bis (2-cloroetiltilio)-n-propano (CAS 63905-10-2);

1,4-bis (2-cloroetiltilio)-n-butano (CAS 142868-93-7);

1,5-bis (2-cloroetiltilio)-n-pentano (CAS 142868-94-8);

Bis (2-cloroetiltiliomietile) etere (CAS 63918-90-1);

Bis (2-cloroetiltilioetile) etere (CAS 63918-89-8);

Allegato "A"

MINISTERO DELLA DIFESA

2. Lewisiti, quali:

2-clorovinildicloroarsina (CAS 541-25-3);

Tris (2-clorovinil) arsina (CAS 40334-70-1);

Bis (2-clorovinil) cloroarsina (CAS 40334-69-8);

3. Ipriti all'azoto, quali:

HN1: bis (2-cloroetil) etilammina (CAS 538-07-8);

HN2: bis (2-cloroetil) metilammina (CAS 51-75-2);

HN3: tris (2-cloroetil) ammina (CAS 555-77-1);

c. agenti inabilitanti per la Guerra Chimica, quali:

3-Quinuclidinil benzilato (BZ) (CAS 6581-06-2)

d. agenti defolianti per la Guerra Chimica, quali:

1. Butil 2-cloro-4-fluorofenossiacetato (LNF);

2. Acido 2,4,5-Triclorofenossiacetico miscelato con Acido 2,4-Diclorofenossiacetico (Agente Arancio).

Nota 2 Il precedente paragrafo e. include i condizionatori d'aria appositamente progettati o modificati per il filtraggio nucleare, biologico o chimico.

Nota 3 I precedenti paragrafi a. e c. non sottopongono ad autorizzazione:

a. cloruro di cianogeno (CAS 506-77-4);

b. acido cianidrico (CAS 74-90-8);

c. cloro (CAS 7782-50-5);

d. cloruro di carbonile (fosgene) (CAS 75-44-5);

e. disfosgene (cloroformiato di tricloro-metile) (CAS 503-38-8);

f. bromoacetato di etile (CAS 105-36-2);

g. bromuro di xilile, orto: (CAS 89-92-9), meta: (CAS 620-13-3), para: (CAS 104-81-4);

h. bromuro di benzile (CAS 100-39-0);

i. ioduro di benzile (CAS 620-05-3);

j. bromo acetone (CAS 598-31-2);

k. bromuro di cianogeno (CAS 506-68-3);

l. bromo-metiletilchetone (CAS 816-40-0);

m. cloro-acetone (CAS 78-95-5);

n. iodoacetato di etile (CAS 623-48-3);

o. iodoacetone (CAS 3019-04-3);

p. cloropicrina (CAS 76-06-2).

Nota 4 La "tecnologia", le colture di cellule ed i sistemi biologici elencati nel precedente paragrafo g., nei precedenti sottoparagrafi h.2. ed i.3. sono esclusivi per la Guerra Chimica e pertanto i medesimi non sottopongono ad autorizzazione la "tecnologia", le cellule od i sistemi biologici destinati ad usi civili (agricoli, farmaceutici, sanitari, veterinari, ambientali), al trattamento dei rifiuti od all'industria alimentare.

Nota 5 I precedenti paragrafi d., e., ed f. sottopongono ad autorizzazione le apparecchiature appositamente progettate o modificate per uso militare.

N.B. Vedere anche la Categoria 1A004 dell'Elenco dei beni e delle tecnologie a duplice uso.

Categoria 8

"Esplosivi militari" e combustibili, inclusi i propellenti, e relative sostanze, come segue:

a. Sostanze, come segue, e relative miscele:

Allegato "A"

MINISTERO DELLA DIFESA

1. #polvere di alluminio (CAS 7429-90-5) di forma sferica con dimensioni delle particelle uguali o inferiori a 60 µm, fabbricate con materiali aventi tenore in alluminio uguale o superiore al 99%;
2. #combustibili metallici sotto forma di particelle sferiche, atomizzate, sferoidali, in fiocchi o polverizzate, con tenore uguale o superiore al 99% di uno qualsiasi degli elementi seguenti:
 - a. metalli e relative miscele:
 1. berillio (CAS 7440-41-7) con dimensioni delle particelle uguali o inferiori a 60 µm;
 2. polvere di ferro (CAS 7439-89-6) con particelle di dimensioni uguali o inferiori a 3 µm prodotte per riduzione dell'ossido di ferro con l'idrogeno;
 - b. miscele, che contengono uno degli elementi seguenti:
 1. zirconio (CAS 7440-67-7), magnesio (CAS 7439-95-4) e leghe di questi con dimensioni delle particelle inferiori a 60 µm ;
 2. combustibili al boro (CAS 7440-42-8) o al carburo di boro (CAS 12069-32-8) con purezza uguale o superiore all'85% con dimensioni delle particelle inferiori a 60 µm;
 - c. combustibili ad alta densità di energia, quali l'impasto di boro, aventi densità di energia uguale o superiore a $40 \cdot 10^6$ Joules/kg;
3. #perclorati, clorati e cromati mescolati a polvere di metallo o ad altri componenti di combustibile ad alto contenuto energetico;
4. #miscugli di fluoro e di uno degli elementi seguenti: altri alogeni, ossigeno, azoto;
5. #carborani; decaborano (CAS 17702-41-9); pentaborano, e relativi derivati;
6. #ciclotetrametilnitrammina (CAS 2691-41-0) (HMX); ottaidro-1,3,5,7-tetranitro-1,3,5,7-tetrazina; 1,3,5,7-tetranitro-1,3,5,7-tetraza-ciclotano; (ottogene);
7. esanitrostilbene (HNS) (CAS 20062-22-0);
8. diamminotrinitrobenzene (DATB) (CAS 1630-08-6);
9. triamminotrinitrobenzene (TATB) (CAS 3058-38-6);
10. nitrato di triamminoguanidina (TAGN) (CAS 4000-16-2);
11. sub-idruri di titanio con stechiometria TiH 0,65-1,68;
12. dinitroglicolurile (DNGU, DINGU) (CAS 55510-04-8); tetranitroglicolurile (TNGU, SORGUYL) (CAS 55510-03-7);
13. tetranitrobenzotetrazopentalene (TACOT) (CAS 25243-36-1);
14. diamminoesanitrobifenolo (DIPAM) (CAS 17215-44-0);
15. picrilamminodinitropiridina (PYX) (CAS 38082-89-2);
16. 3-nitro-1,2,4-triazolo-5-one (NTO o ONTA) (CAS 932-64-9);
17. #idrazina (CAS 302-01-2) in concentrazioni uguali o superiori al 70%; nitrato di idrazina (CAS 37836-27-4); perclorati di idrazina (CAS 27978-54-7); dimetilidrazina asimmetrica (CAS 57-14-7); monometilidrazina (CAS 60-34-4); dimetilidrazina simmetrica (CAS 540-73-8);
18. #perclorato di ammonio (CAS 7790-98-9);
19. #ciclotrimetilenetrinitrammina (RDX) (CAS 121-82-4); ciclonite; T4; esaidro-1,3,5-trinitro-1,3,5-triazina; 1,3,5-trinitro-1,3,5-triazo-cicloesano; (esogene);
20. nitrato di idrossiammonio (HAN) (CAS 13465-08-2); perclorato di idrossiammonio (HAP) (CAS 15588-62-2);
21. perclorato di 2-(5-cianotetrazolato) penta-ammina cobalto (III) (o CP) (CAS 70247-32-4);
22. perclorato di cis-bis (5-nitrotetrazolato) tetra-ammina cobalto (III), (o BNCP);
23. 7-ammino-4,6-dinitrobenzofurazone-1-ossido (ADNBF) (CAS 97096-78-1); ammino dinitrobenzofurossano;
24. 5,7-diammino-4,6-dinitrobenzofurossano-1-ossido (CAS 117907-74-1), (CL-14 o diammino dinitrobenzofurossano);
25. 2,4,6-trinitro-2,4,6-triaza-ciclo-esanone (K-6 o Keto-RDX) (CAS 115029-35-1);

Allegato "A"

MINISTERO DELLA DIFESA

26. 2,4,6,8-tetranitro-2,4,6,8-tetraazabicyclo [3,3,0]-ottanone-3 (CAS 130256-72-3)- (tetranitrosemiglicourile, K-55 o cheto-biciclico, HMX);
27. 1,1,3-trinitroazetidina (TNAZ) (CAS 97645-24-4);
28. 1,4,5,8-tetranitro-1,4,5,8-tetrazadecalin (TNAD) (CAS 135877-16-6);
29. esanitroesazaisowurzitane (CAS 135285-90-4) (CL-20 o HNIW); e clatrati di CL-20;
30. polinitrocubani con più di 4 gruppi nitro;
31. dinitrammide di ammonio (ADN o SR12) (CAS 140456-78-6);
32. trinitrofenilmetilnitrammina (tetrile) (CAS 479-45-8);
- b. Esplosivi e propellenti che abbiano prestazioni rientranti nei parametri seguenti.
 1. qualsiasi esplosivo con velocità di detonazione superiore a 8.700 m/s o pressione di detonazione superiore a 34 GPa (340 Kbar);
 2. altri esplosivi organici non elencati nella presente Categoria 8, in grado di produrre pressioni di detonazione uguali o superiori a 25 GPa (250 Kbar) e che restano stabili per un periodo uguale o superiore a 5 minuti a temperature uguali o superiori a 523 K (250° C);
 3. qualsiasi altro propellente solido che rientri nella Classe 1.1 delle Nazioni Unite (UN) non elencato nella presente Categoria 8. avente un impulso teorico specifico (in condizioni standard) maggiore di 250 secondi per composti non metallizzati, o maggiore di 270 secondi per composti di alluminio;
 4. qualsiasi propellente solido che rientri nella Classe 1.3 delle Nazioni Unite (UN) avente un impulso teorico specifico maggiore di 230 secondi per composti non alogenati, 250 secondi per composti non metallizzati e 266 secondi per composti metallizzati;
 5. ogni altro propellente per armi da fuoco non elencato nella presente Categoria 8 dotato di forza costante maggiore di 1.200 KJoule/kg.;
 6. ogni altro esplosivo, propellente o materiale pirotecnico non elencato nella presente Categoria 8 che può mantenere un tasso di combustione costante superiore a 38 mm/sec. in condizioni standard di pressione di 6,89 Mpa (68,9 bar) e alla temperatura di 294 K (21° C);
 7. propellenti basati su elastomeri modificati su doppia fusione (EMCDB) con allungamento al massimo sforzo superiore al 5% a 233 K (-40° C);
- c. "prodotti pirotecnici militari";
- d. altre sostanze, come segue:
 1. combustibili per aeromobili appositamente concepiti per uso militare;
 2. materiali militari che contengono gelificanti per carburanti idrocarburici formulati appositamente per l'impiego dei lanciafiamme o delle munizioni incendiarie, come gli stearati o i palmitati metallici (chiamati anche Octol) (CAS 637-12-7) e i gelificanti M1, M2 e M3;
 3. #ossidanti liquidi costituiti da o contenenti acido nitrico fumante rosso inibito (IRFNA) (CAS 8007-58-7) o da difluoruro di ossigeno;
- e. additivi e precursori, come segue:
 1. azidometilmetilossetano (AMMO) e suoi polimeri;
 2. salicilato di rame basico (CAS 62320-94-9); salicilato di piombo (CAS 15748-73-9);
 3. bis(2,2-dinitropropil) di aldeide formica (CAS 5917-61-3) o bis(2,2-dinitropropil) di aldeide acetica (CAS 5108-69-0);
 4. Bis-2-fluoro-2,2-dinitroetilformale (FEFO) (CAS 17003-79-1);
 5. Bis-2-idrossietilglicolammide (BHEGA) (CAS 17409-41-5);
 6. ossido di fosfina bis(2-metilaziridinil) metilammio (Metil BAPO) (CAS 85068-72-0);
 7. bisazidometilossetano e suoi polimeri (CAS 17607-20-4);
 8. bis-clorometilossietano (BCMO) (CAS 142173-26-0);
 9. nitrileossido di butadiene (BNO);
 10. #trinitrato di butantriolo (BTTN) (CAS 6659-60-5);

Allegato "A"

MINISTERO DELLA DIFESA

11. #catocene (CAS 37206-42-1) (2,2 - Bis - etilferrocenil propano); ferrocene carboxylic acids; N-butylferrocene (CAS 319904-29-7); butacene (CAS 125856-62-4) e altri polimeri derivati dal ferrocene;
12. sali di tert-butil-dinitroazetidina;
13. #monomeri energetici, plastificanti e polimeri contenenti gruppi nitrici, nitruri, nitrati, nitraza o difluoroammino;
14. poli-2,2,3,3,4,4-esaffluoropentano-1,5- diol formai (FPF-1);
15. poli-2,4,4,5,5,6,6-eptafluoro-2-tri fluorometil-3-ossaeptano-1,7-diol formal (FPF-3);
16. #polimero di azoturo di glicidile (GAP) (CAS 143178-24-9) e suoi derivati;
17. esabenzilesaazaisowurtzitano (HBIW) (CAS 124782-15-6);
18. #polibutadiene con radicali ossidrilici terminali (HTPB) avente funzionalità ossidrilica maggiore o uguale a 2.2 e uguale o inferiore a 2.4, valore ossidrilico inferiore a 0,77 meq/g, e viscosità a 30° inferiore a 47 polse (CAS 69102-90-5);
19. ossido ferrico soprafino (ematite Fe_2O_3) avente una superficie specifica superiore a 250 m^2/g e una dimensione media di particelle uguale o inferiore a 0,003 μm (CAS 1309-37-1);
20. betaresorcilato di piombo (CAS 20936-32-7);
21. stannato di piombo (CAS 12036-31-6), maleato di piombo (CAS 19136-34-6), citrato di piombo (CAS 14450-60-3);
22. chelati di piombo e di rame beta resorcilati o salicilati (CAS 68411-07-4);
23. nitratometilmetilossetano o poli (3-nitratometil, 3-metilossetano); (Poli-NIMMO) (NMMO) (CAS 84051-81-0);
24. 3-Nitrazo-1,5 pentano diisocianato (CAS 7406-61-9);
25. #n-metil-p-nitroanilina (CAS 100-15-2);
26. agenti di accoppiamento organometallici, specificatamente:
 - a. neopentil [diattile] ossi, tris [diottile] fosfato titanato (CAS 103850-22-2); chiamato anche titanio IV, 2,2[bis 2-propenolato-metil, butanolato, tris (diottile) fosfato] (CAS 110438-25-0); o LICA 12 (CAS 103850-22-2);
 - b. titanio IV, [(2-propenolato-1)-metil, N-propanolatometil] butanolato-1, tris [diottile] pirofosfato: o KR3538;
 - c. titanio IV, [(2-propenolato-1) metil, N-propanolatometil] butanolato-1, tris (diottile) fosfato;
27. policianodifluoramminoetilenoossido (PCDE);
28. #ammidi di aziridina polifunzionali con strutture di rinforzo isoftaliche, trimesiche (BITA o butilene immina trimessammide), isocianurico o trimetiladipiche e sostituzioni di 2-metil o 2-etil sull'anello aziridinico;
29. poliglicidilnitrato o poli (Nitratometilossirano); (Poli-GLYN) (PGN) (CAS 27814-48-8);
30. polinitroortocarbonati;
31. propileneimide, 2-metilaziridine (CAS 75-55-8);
32. tetraacetildibenzilesaazaisowurtzitano (TAIW);
33. #tetraetilenepentaminaacrilonitrile (TEPAN) (CAS 68412-45-3); poliammine cianoetilate e loro sali;
34. #tetraetilenepentaminaacrilonitrileglicidile (TEPANOL) (CAS 68412-46-4); poliammine cianoetilate addotta con glicidolo e loro sali;
35. #trifenil bismuto (TPB) (CAS 603-33-8);
36. #tris-1-(2-metil)aziridinil fosfin ossido (MAPO) (CAS 57-39-6); ossido di fosfina bis(2-metil aziridinil) 2-(2-idrossipropanossi) propilammino (BOBBA 8); e altri derivati del MAPO;
37. 1,2,3-Tris[1,2-bis(difluoroammino)etossi] propano (CAS 53159-39-0); Tris vinossi propano addotto (TVOPA);
38. 1,3,5 triclorobenzene(CAS 108-70-3);
39. 1,2,4 triidrossibutano (1,2,4-butantriolo);

Allegato "A"

MINISTERO DELLA DIFESA

40. 1,3,5,7 tetraacetil-1,3,5,7,-tetraaza ciclo-ottano (TAT) (CAS 41378-98-7);

41. 1,4,5,8 tetrazodecalina (CAS 5409-42-7);

42. alcool funzionalizzati, poli (epicloridrina), a basso peso molecolare (inferiore a 10.000); poli (epicloridrinoliolo e triolo).

Nota 1 Sono sottoposti ad autorizzazione gli esplosivi ed i combustibili militari che contengono i metalli o le leghe indicati nei precedenti paragrafi a.1. e a.2., che siano o meno incapsulati in alluminio, magnesio, zirconio o berillio.

N.B. Vedere anche la Categoria 1.C011 dell'Elenco dei beni e delle tecnologie a duplice uso.

Nota 2 La presente Categoria non sottopone ad autorizzazione il boro e il carburo di boro arricchito con boro - 10 (contenuto di boro- 10 uguale o superiore al 20%).

Nota 3 I combustibili per "aeromobili" sottoposti ad autorizzazione dal precedente paragrafo d. 1. della presente Categoria sono i prodotti finiti e non i loro costituenti.

Nota 4 La presente Categoria non sottopone ad autorizzazione perforatori appositamente progettati per la perforazione di pozzi petroliferi.

Nota 5 La presente Categoria non sottopone ad autorizzazione le sostanze seguenti quando non composte o mescolate con esplosivi militari o polveri di metallo:

- a. picrato di ammonio;
- b. polvere nera;
- c. esanitrodifenilammina;
- d. difluoroammina (HNF₂);
- e. nitroamido;
- f. nitrato di potassio;
- g. tetranitronaftalina;
- h. trinitroanisolo;
- i. trinitronaftalina;
- j. trinitrossilene;
- k. acido nitrico fumante non inibito e non arricchito;
- l. acetilene;
- m. propano;
- n. ossigeno liquido;
- o. perossido di idrogeno di concentrazione inferiore all'85%;
- p. metallo misch;
- q. n-pirrolidinone; 1-metil-2-pirrolidinone;
- r. diottimaleato;
- s. etilesilacrilato;
- t. trietilalluminio(TEA), trimetilalluminio(TMA), ed altri alchili piroforici metallici ed arili di litio, sodio, magnesio, zinco e boro;
- u. nitrocellulosa;
- v. nitroglicerina (o trinitrato di glicerina, trinitroglicerina) (NG);
- w. 2,4,6-trinitrotoluene (TNT);
- x. etilendiamminodinitrato (EDDN);
- y. pentaeritritetranitrato (PETN);
- za. azoturo di piombo, stinato normale e basico di piombo ed esplosivi primari o composizioni di innesco contenenti azoturi o complessi di azoturi;
- bb. #trietilene-glicoldinitrato (TEGDN) (vedere la Categoria 1C111.c.2 dell'elenco dei beni e delle tecnologie a duplice uso);

Allegato "A"

MINISTERO DELLA DIFESA

- cc. 2,4,6-trinitroresorcina (acido stiftico);
- dd. dietildifenilurea; dimetildifenilurea; metiletildifenilurea [Centraliti];
- ee. N,N-difenilurea (difenilurea asimmetrica);
- ff. metil-N,N-ifenilurea (difenilurea asimmetrica di metile);
- gg. etil-N,N-difenilurea (difenilurea asimmetrica di etile);
- hh. #2-nitrodifenilammina (2-NDPA) (vedere la Categoria 1C111.c.3 dell'elenco dei beni e delle tecnologie a duplice uso);
- ii. 4-nitrodifenilammina (4-NDPA);
- jj. 2,2-dinitropropanolo;
- kk. trifluoruro di cloro.

Nota 6 Il presente Elenco non sottopone ad autorizzazione le operazioni di importazione, esportazione e transito di polveri da caccia le quali, come tali, sono sottoposte ad autorizzazione dal Ministero dell'Interno.

Categoria 9**Navi da guerra, apparecchiature ed accessori navali speciali, come segue, e loro componenti appositamente progettati per uso militare:**

- a. navi da combattimento e navi (di superficie o subacquee) appositamente progettate o modificate per operazioni offensive o difensive, trasformate o meno per uso non militare, qualunque sia il loro stato di riparazione o di funzionamento, e dotate o meno di sistemi di lancio o di corazzature, e loro scafi o parti di scafi;
- b. motori come segue:
 - 1. motori diesel appositamente progettati per sottomarini, con entrambe le caratteristiche seguenti:
 - a. potenza all'asse superiore o uguale a 1,12 MW (1.500 hp.); e
 - b. velocità di rotazione uguale o superiore a 700 giri/min.;
 - 2. motori elettrici appositamente progettati per sottomarini, aventi tutte le caratteristiche seguenti:
 - a. potenza all'asse superiore a 0,75 MW (1.000 hp.);
 - b. inversione rapida;
 - c. raffreddati a liquido; e
 - d. totalmente ermetici;
 - 3. motori diesel amagnetici appositamente progettati per uso militare con potenza all'asse uguale o superiore a 37,3 KW (50 hp.), e con contenuto di materiale amagnetico superiore al 75% della massa totale;
- c. apparecchiature di scoperta subacquea, appositamente progettate per impiego militare e loro sistemi di controllo;
- d. reti antisommersibile e reti antisiluri;
- e. apparecchiature di guida e navigazione appositamente progettate per impiego militare;
- f. passaggi a scafo e connettori appositamente progettati per impiego militare che permettono l'interazione con apparecchiature esterne alla nave;

Nota Il presente paragrafo f. include i connettori per uso navale a conduttore singolo, multiplo, coassiale o a guida d'onda, ed i passaggi a scafo, in grado di rimanere stagni, e di mantenere le caratteristiche richieste a profondità superiori a 100 m.; ed i connettori a fibre ottiche e i passaggi a scafo di tipo ottico appositamente progettati per la trasmissione di fasci "laser" a qualsiasi profondità.

Il presente paragrafo f. non include i normali passaggi a scafo per gli assi di propulsione e per gli assi di controllo delle superfici idrodinamiche.

*Allegato "A"***MINISTERO DELLA DIFESA**

g. cuscinetti silenziosi, con sospensioni a gas o magnetiche, con controlli per la soppressione delle vibrazioni o della segnatura, ed apparecchiature che contengono tali cuscinetti, appositamente progettati per uso militare.

Categoria 10

"Aeromobili", veicoli aerei senza equipaggio, motori aeronautici ed apparecchiature per "aeromobili", relative apparecchiature e componenti, appositamente progettati o modificati per uso militare, come segue:

- a. "aeromobili" da combattimento e loro componenti appositamente progettati;
- b. altri "aeromobili" appositamente progettati o modificati per uso militare, inclusi la ricognizione militare, l'attacco, l'addestramento militare, il trasporto ed il lancio di truppe o di equipaggiamenti militari il supporto logistico, e loro componenti appositamente progettati;
- c. motori aeronautici appositamente progettati o modificati per uso militare e loro componenti appositamente progettati;
- d. #veicoli aerei senza equipaggio inclusi i veicoli aerei con guida a distanza (RPV), e veicoli autonomi programmabili appositamente progettati o modificati per uso militare e loro lanciatori, "assiemi di supporto a terra" e relative apparecchiature di Comando e Controllo;
- e. apparecchiature aviotrasportate, comprese le attrezzature per il rifornimento in volo, appositamente progettate per l'uso con gli "aeromobili" sottoposti ad controllo dai precedenti paragrafi a. o b. o con i motori aeronautici sottoposti ad autorizzazione dal precedente paragrafo c. e loro componenti appositamente progettati;
- f. dispositivi ed apparecchiature per il rifornimento sotto pressione, equipaggiamenti appositamente progettati per facilitare il funzionamento in aree circoscritte ed equipaggiamenti a terra appositamente progettati per gli "aeromobili" sottoposti ad autorizzazione dai precedenti paragrafi a. o b., o per i motori aeronautici sottoposti ad autorizzazione dal precedente paragrafo c.;
- g. apparecchiature di pressurizzazione per la respirazione e tute di volo parzialmente pressurizzate per l'impiego in "aeromobili", tute anti-g, caschi militari di protezione e maschere di protezione, convertitori di ossigeno liquido usati per "aeromobili" o missili, eiettori e dispositivi pirotecnici di eiezione d'emergenza di personale da "aeromobili";
- h. paracadute usati per il lancio di personale combattente, di materiali o come aerofreni per "aeromobili" come segue:
 1. paracadute per:
 - a. lancio di precisione di incursori;
 - b. lancio di truppe paracadutiste.
 2. paracadute per il lancio di materiale;
 3. paracadute frenanti, paracadute d'arresto, paracadute ritardante per il controllo della stabilità ed assetto di corpi in caduta, (ad esempio, capsule di recupero, seggiolini eiettabili, bombe);
 4. paracadute frenanti per i sistemi di apertura e regolazione della sequenza di gonfiaggio dei paracadute di emergenza dei seggiolini eiettabili;
 5. paracadute per il recupero di missili guidati, veicoli aerei senza pilota o veicoli spaziali;
 6. paracadute di avvicinamento e paracadute di decelerazione per l'atterraggio;
 7. altri tipi di paracadute militari.
- i. sistemi automatici di guida per carichi paracadutati; apparecchiature appositamente progettate o modificate per impiego militare per lanci con apertura controllata a qualsiasi altezza, comprese le apparecchiature per l'uso dell'ossigeno;
- l. assiemi elettronici e loro componenti in grado di funzionare a temperature superiori a 125°C progettati o modificati per essere utilizzabili in missili e sistemi di veicoli aerei senza equipaggio;

*Allegato "A"***MINISTERO DELLA DIFESA**

Nota 1 Il precedente paragrafo b. non sottopone ad autorizzazione "aeromobili", o varianti di quegli "aeromobili", appositamente progettati per uso militare che:

- a. non siano configurati per uso militare e non siano equipaggiati con apparecchiature o attacchi appositamente progettati o modificati per impiego militare; e
- b. siano stati successivamente certificati per uso civile dalle Autorità dell'Aviazione Civile di uno "Stato partecipante".

Nota 2 Il precedente paragrafo c. non sottopone ad autorizzazione:

- a. motori aeronautici progettati o modificati per uso militare e successivamente certificati dalle Autorità dell'Aviazione Civile di uno "Stato partecipante" per l'impiego su aerei civili o loro componenti appositamente progettati;
- b. motori a pistoni o loro componenti appositamente progettati.

Nota 3 I precedenti paragrafi b. e c., per quanto attiene i componenti appositamente progettati e le relative apparecchiature per "aeromobili" o motori aeronautici non militari modificati per uso militare, sottopongono ad autorizzazione solamente quei componenti militari e le relative apparecchiature militari necessari alla modifica per uso militare.

Nota 4 Il precedente paragrafo d. include anche tecnologie di progettazione e materiali come segue:

- a. tecnologia di progetto per l'integrazione della fusoliera dell'aeromobile, del sistema di propulsione, e delle superfici di ipersostentamento e di controllo per ottimizzare la prestazione aerodinamica nella fase di volo a regime di un aeromobile senza equipaggio;
- b. dispositivi e loro tecnologie utilizzabili per la protezione dei sistemi a razzo e dei veicoli aerei senza equipaggio contro gli effetti nucleari [ad esempio impulso elettromagnetico (EMP), raggi X, effetti combinati della esplosione e del calore], come segue:
 1. microcircuiti e rivelatori resistenti alle radiazioni neutroniche o alle radiazioni ionizzanti transitorie;
 2. cupole protettive (radome) appositamente progettate per resistere ad una azione combinata di onda termica superiore a 4.184×10^6 J/m² accompagnata da un picco di sovrappressione superiore a 50 KPa (7 libbre per pollice quadrato).

Categoria 11

Apparecchiature elettroniche, non sottoposte ad autorizzazione in altre Categorie del presente Elenco, appositamente progettate per impiego militare e loro componenti appositamente progettati.

Nota Questa Categoria comprende:

- a. apparati di contromisure elettroniche (ECM) e di contro-contromisure elettroniche (ECCM) (cioè, apparati progettati per introdurre segnali estranei od erronei nei radar o nei ricevitori di radiocomunicazioni o per ostacolare in qualsiasi altra maniera, la ricezione, il funzionamento o l'efficacia dei ricevitori elettronici avversari compresi i loro apparati di contromisure), incluse le apparecchiature di disturbo e di contro disturbo;
- b. tubi ad agilità di frequenza;
- c. sistemi elettronici o apparecchiature elettroniche progettati per la sorveglianza ed il monitoraggio dello spettro elettromagnetico ai fini delle informazioni o della sicurezza militare o per contrastare tale sorveglianza e monitoraggio;
- d. apparecchiature di contromisure subacquee, compresi ingannatori e disturbatori acustici e magnetici, progettate per introdurre segnali estranei od erronei nei ricevitori sonar;
- e. apparecchiature di sicurezza per il trattamento dei dati, apparecchiature di sicurezza per dati ed apparecchiature di sicurezza per linee di trasmissione e di segnalazione, utilizzanti procedimenti di cifratura;
- f. apparecchiature per l'identificazione, l'autenticazione ed il caricamento di chiavi crittografiche ed apparecchiature per la gestione, produzione e distribuzione di chiavi crittografiche;

Allegato "A"

MINISTERO DELLA DIFESA

g. #convertitori analogico-numeriche impiegabili nei sistemi missilistici, ed aventi una delle caratteristiche seguenti:

1. progettati per rispondere a requisiti militari per apparecchiature rinforzate, o
2. progettati o modificati per uso militare ed appartenenti ad una delle tipologie seguenti:
 - a. microcircuiti convertitori analogico-numeriche, resistenti alle radiazioni o aventi tutte le caratteristiche seguenti:
 1. risoluzione uguale o superiore a 8 bit;
 2. predisposti per funzionare a temperature inferiori a -54°C o superiori a +125°C;
 3. sigillati ermeticamente;
 - b. moduli e circuiti stampati convertitori analogico-numeriche ad ingresso elettrico, aventi tutte le caratteristiche seguenti:
 1. risoluzione uguale o superiore a 8 bit;
 2. predisposti per funzionare a temperature inferiori a -45°C o superiori a +55°C;
 3. contenenti i "microcircuiti" elencati al presente paragrafo g.2.a.

Categoria 12

Sistemi d'arma ad energia cinetica ad alta velocità e relative apparecchiature, come segue, e loro componenti appositamente progettati:

- a. sistemi d'arma ad energia cinetica appositamente progettati per la distruzione di un bersaglio od a far fallire la missione del medesimo;
- b. impianti di collaudo e valutazione appositamente progettati e modelli di collaudo, incluso strumentazione diagnostica e bersagli, per il collaudo dinamico di proiettili e sistemi ad energia cinetica.

N.B. Per i sistemi d'arma che impiegano munizioni costituite da sottocalibri o che utilizzano solo propulsione chimica, e relativo munizionamento, vedere le Categorie 1, 2, 3 e 4 del presente Elenco.

Nota 1 La presente Categoria comprende quanto segue se appositamente progettato per sistemi d'arma a energia cinetica:

- a. sistemi di lancio-propulsione in grado di accelerare masse superiori di 0,1g a velocità superiori di 1,6 Km/s, a fuoco singolo o rapido;
- b. apparecchiature di produzione di potenza immediatamente disponibile, di schermatura elettrica, di immagazzinamento di energia, di gestione del calore, di condizionamento, di commutazione o di manipolazione del combustibile; interfacce elettriche tra l'alimentazione di energia, il cannone e le altre funzioni di comando elettrico della torretta;
- c. sistemi di acquisizione e di inseguimento del bersaglio, di controllo del tiro e di valutazione del danno;
- d. sistemi autoguidati di ricerca, di guida o di propulsione deviata (accelerazione laterale) per proiettili.

Nota 2 La presente Categoria sottopone ad autorizzazione sistemi d'arma che utilizzano uno dei seguenti metodi di propulsione:

- a. elettromagnetico;
- b. elettrotermico;
- c. a plasma;
- d. a gas leggero; o
- e. chimico (se usato in combinazione con uno dei suddetti metodi).

Nota 3 La presente Categoria non sottopone ad autorizzazione la tecnologia per l'induzione magnetica per la propulsione continua di dispositivi di trasporto civile.

Categoria 13

Allegato "A"

MINISTERO DELLA DIFESA**Corazzature o equipaggiamenti di protezione e costruzioni e componenti, come segue:**

a. piastre blindate come segue:

1. costruite per ottemperare a uno standard o una specifica militare; o
2. impiegabili per uso militare;

b. costruzioni di materiali metallici o non metallici o relative combinazioni appositamente progettati per fornire protezione ballistica per sistemi militari, e loro componenti appositamente progettati;

c. elmetti militari;

d. indumenti antibalistici-antiesplorazione costruiti in accordo a standard o specifiche militari, o equivalenti, e loro componenti appositamente progettati.

Nota 1 Il precedente paragrafo b. include materiali appositamente progettati per realizzare blindature reattive all'esplosione o per costruire shelters militari.

Nota 2 Il precedente paragrafo c. non sottopone ad autorizzazione elmetti di acciaio di tipo convenzionale che non siano equipaggiati, modificati o progettati per ricevere qualsiasi tipo di dispositivo accessorio.

Nota 3 Il precedente paragrafo d. non sottopone ad autorizzazione singoli indumenti antibalistici ed i relativi accessori quando al seguito degli utenti a scopo di protezione personale,

N.B. Vedere anche la Categoria 1.A.005 dell'Elenco dei beni e delle tecnologie a duplice uso.

Categoria 14**Apparecchiature specializzate per l'addestramento militare o per la simulazione di scenari militari e loro componenti ed accessori appositamente progettati.****Nota tecnica**

Il termine apparecchiature specializzate per l'addestramento militare comprende modelli militari di addestratori d'attacco, di simulatori di volo operativo, di addestratori al bersaglio radar, di generatori di bersagli radar, di apparecchiature di addestramento al tiro, di addestratori per la guerra antisommergibile, di simulatori di volo (comprese le centrifughe previste per l'uomo, destinate alla formazione di piloti ed astronauti), di addestratori radar, di simulatori di volo IFR, di simulatori di navigazione, di simulatori di lancio di missili, di materiali per bersagli, di "aeromobili" teleguidati, di addestratori d'armamento, di addestratori per la guida di "aeromobili" teleguidati e di unità di addestramento mobili.

Nota 1 La presente Categoria comprende i sistemi di generazioni di immagine e sistemi interattivi di scenari per simulatori appositamente progettati o modificati per impiego militare.

Nota 2 La presente Categoria comprende anche i modelli/simulacri di materiali di armamento appositamente costruiti, adattati o trasformati per la simulazione di scenari militari per la realizzazione di piani di inganno.

Categoria 15**Apparecchiature per la visione di immagini o di contromisura, come segue, appositamente progettate per uso militare, e loro componenti ed accessori appositamente progettati come segue:**

- a. registratori e apparecchiature per il trattamento delle immagini;
- b. apparecchi da ripresa, apparecchiature fotografiche e apparecchiature per lo sviluppo di pellicole fotografiche;
- c. apparecchiature per l'intensificazione delle immagini;
- d. apparecchiature, per la visione all'infrarosso o termica;
- e. apparecchiature per la visione delle immagini radar;

Allegato "A"

MINISTERO DELLA DIFESA

f. apparecchiature di contromisure o di contro-contromisure per le apparecchiature sottoposte ad autorizzazione dai paragrafi da a. ad e..

Nota Il presente paragrafo f. comprende apparecchiature appositamente progettate per degradare il funzionamento o l'efficacia dei sistemi militari di visione o per ridurre gli effetti di tale degradazione.

Nota 1 Il termine 'componenti appositamente progettati' comprende i materiali seguenti quando appositamente progettati per uso militare:

- a. tubi convertitori di immagine;
- b. tubi intensificatori di immagine (esclusi quelli di prima generazione);
- c. placche a microcanali;
- d. tubi di telecamere a bassa luminosità;
- e. assiemi di rilevazione (compresi i sistemi elettronici di interconnessione elettronica o di lettura);
- f. tubi piroelettrici per telecamere;
- g. sistemi di raffreddamento per sistemi di visione;
- h. otturatori a scatto elettrico, del tipo a funzione fotocromatica o elettroottica, aventi tempi di chiusura inferiori a 100 μ s, ad esclusione di otturatori che sono parti essenziali di cineprese ad alta velocità;
- i. invertitori di immagine a fibra ottica;
- j. fotocatodi a semiconduttori composti.

Nota 2 Questa Categoria non sottopone ad autorizzazione "tubi intensificatori di immagine di prima generazione" o apparecchiature appositamente progettate per essere incorporate in essi.

N.B. Per la posizione dei congegni di mira incorporanti i "tubi intensificatori di immagine di prima generazione" vedere le categorie 1., 2. e 5.a. del presente Elenco.

N.B. Vedere anche le Categorie 6.A.002.a.2. e 6.A.002.b dell'Elenco dei beni e delle tecnologie a duplice uso.

Categoria 16

Forgiati, fusioni ed altri prodotti semilavorati il cui uso in un prodotto sottoposto ad autorizzazione è identificabile dalla composizione dei materiali, dalla forma o dalla funzione, e che siano appositamente progettati per qualsiasi prodotto sottoposto ad autorizzazione dalle Categorie 1, 2, 3, 4, 6, 9, 10, 12 e 19 del presente Elenco.

Categoria 17

Apparecchiature varie, materiali e 'biblioteche' come segue, e loro componenti appositamente progettati:

- a. autorespiratori subacquei ed apparecchiature per il nuoto subacqueo, come segue:
 1. apparecchiature a circuito chiuso o semichiuso (a rigenerazione d'aria) appositamente progettate per uso militare (cioè appositamente progettate per essere amagnetiche);
 2. componenti appositamente progettati per l'impiego alla conversione di apparecchiature a circuito aperto all'uso militare;
 3. parti di autorespiratori subacquei e di apparecchiature di nuoto subacqueo progettate esclusivamente per impiego militare;
- b. materiale da costruzione appositamente progettato per uso militare;
- c. accessori, rivestimenti e trattamenti per la soppressione delle segnature, appositamente progettati per uso militare;
- d. apparecchiature del Genio appositamente progettate per impiego in zona di combattimento;

Allegato "A"

MINISTERO DELLA DIFESA

e. "robots", unità di comando di "robots" e "dispositivi di estremità", aventi una delle caratteristiche seguenti:

1. appositamente progettati per uso militare;
 2. dotati di mezzi di protezione dei collegamenti idraulici contro perforazioni prodotte dall'esterno causate da frammenti balistici (ad esempio sistemi di autosigillatura dei collegamenti idraulici) e progettati per l'uso di fluidi idraulici con punti di infiammabilità superiore a 839 K (566°C); g
 3. appositamente progettati e predisposti per funzionare in ambiente sottoposto ad impulsi elettromagnetici (EMP);
- f. 'biblioteche' (parametric technical databases) appositamente progettate per uso militare con le apparecchiature sottoposte ad autorizzazione dal presente Elenco;
- g. apparecchiature nucleari per generare energia o apparecchiature per la propulsione, compreso "reattori nucleari", appositamente progettati per l'uso militare e loro componenti appositamente progettati o modificati per uso militare;
- h. apparecchiature e materiali, rivestiti o trattati per la soppressione della segnatura, appositamente progettati per uso militare, oltre quelli sottoposti ad autorizzazione dal presente Elenco;
- i. simulatori appositamente progettati per i "reattori nucleari militari";
- j. officine mobili appositamente progettate per la manutenzione di apparecchiature militari;
- k. generatori da campo appositamente progettati per uso militare;
- l. containers appositamente progettati per uso militare;
- m. ponti appositamente progettati per uso militare;
- n. modelli di collaudo appositamente progettati per lo "sviluppo" dei materiali sottoposti ad autorizzazione dalle Categorie 4, 6, 9, 10.

Nota tecnica

Ai fini della presente Categoria, il termine 'biblioteca' (parametric technical database) significa una raccolta di informazioni tecniche di natura militare, in relazione alle quali si potrebbero incrementare le prestazioni di apparecchiature o sistemi militari.

Categoria 18

Apparecchiature e "tecnologia" per la "produzione" dei prodotti cui si fa riferimento nel presente Elenco, come segue:

- a. # "apparecchiature di produzione" appositamente progettate o modificate per la produzione di prodotti sottoposti ad autorizzazione dal presente Elenco, e loro componenti appositamente progettati;
- b. impianti appositamente progettati per prove ambientali e loro apparecchiature appositamente progettate, per la certificazione, per la qualificazione od il collaudo di prodotti sottoposti ad autorizzazione dal presente Elenco;
- c. # "tecnologia" specifica di produzione, anche se le apparecchiature con le quali questa tecnologia deve essere impiegata non sono sottoposte ad autorizzazione;
- d. "tecnologia" specifica per la progettazione di impianti completi di "produzione", per l'assemblaggio di componenti in tali impianti, per il funzionamento, la manutenzione e la riparazione di tali impianti, anche se i componenti medesimi non sono sottoposti ad autorizzazione dal presente Elenco;

Nota 1 I precedenti paragrafi a. e b. comprendono gli equipaggiamenti seguenti:

- a. nitratori di tipo continuo;
- b. apparati od apparecchiature di collaudo utilizzanti la forza centrifuga, aventi una delle caratteristiche seguenti:
 1. azionati da uno o più motori di potenza nominale totale superiore a 298 kW (400 hp.);
 2. in grado di sopportare un carico utile uguale o superiore a 113 kg; g

Allegato "A"

MINISTERO DELLA DIFESA

3. in grado di esercitare un'accelerazione centrifuga uguale o superiore a 8 g su un carico utile uguale o superiore a 91 kg.;

c. presse di disidratazione;

d. estrusori a vite appositamente progettati o modificati per l'estrusione di esplosivi militari;

e. macchine per il taglio a misura di propellenti estrusi;

f. barilatrici di diametro uguale o superiore a m. 1,85 e di capacità di prodotto uguale o superiore a 227 kg;

g. miscelatori ad azione continua per propellenti solidi;

h. #mole idrauliche per frantumare o macinare gli ingredienti degli esplosivi militari (vedere la Categoria 1B119 dell'elenco dei beni e delle tecnologie a duplice uso);

i. #apparecchiature per ottenere sia la sfericità che l'uniformità delle particelle della polvere metallica citata nella Categoria 8, paragrafo a. 1. del presente Elenco (vedere la Categoria 1B119 dell'elenco dei beni e delle tecnologie a duplice uso);

j. convertitori di corrente di convezione per la conversione delle sostanze enumerate nella Categoria 8, paragrafo l.a.6. del presente Elenco.

Nota Tecnica Ai fini della presente Categoria, il termine 'produzione' comprende progettazione, valutazione, lavorazione, controllo e collaudo.

Nota 2

a. Il termine 'prodotti cui si fa riferimento nel presente Elenco' comprende:

1. i prodotti non sottoposti ad autorizzazione dal presente Elenco se di concentrazione inferiore a quelle specificate come segue:

a. idrazina (vedere la Categoria 8.a. 17. del presente Elenco);

b. "esplosivi militari" (vedere la Categoria 8 del presente Elenco).

2. i prodotti non sottoposti ad autorizzazione dal presente Elenco se inferiori ai limiti tecnici, (ad esempio materiali superconduttori non sottoposti ad autorizzazione dalla Categoria 1C005 della lista dei beni e delle tecnologie di duplice uso; elettromagneti "superconduttori" non sottoposti ad autorizzazione dalla Categoria 3A001.e.3. della lista dei beni e delle tecnologie di duplice uso; equipaggiamenti elettrici "superconduttori" non sottoposti ad autorizzazione dalla Categoria 20.b. del presente Elenco);

3. combustibili metallici e ossidanti depositati sotto forma laminare a partire dalla fase vapore (vedere la Categoria 8.a.2. del presente Elenco);

b. il termine 'prodotti cui si fa riferimento nel presente Elenco' non comprende:

1. Pistole da segnalazione (vedere anche la Categoria 2.b. del presente Elenco);

2. Sostanze escluse dall'autorizzazione di cui alla Categoria 7, Nota 3 del presente Elenco;

3. Dosimetri per il controllo delle radiazioni di uso personale (vedere la Categoria 7.f. del presente Elenco) e maschere per la protezione da specifici rischi industriali (vedere anche la lista dei beni e delle tecnologie di duplice uso);

4. Acetilene, propano, ossigeno liquido, difluoroammia (HNF_2), acido nitrico fumante e polvere di nitrato di potassio (vedere anche la Categoria 8, Nota 5 del presente Elenco);

5. Motori aeronautici non sottoposti a autorizzazione dalla Categoria 10 del presente Elenco;

6. Emetti convenzionali in acciaio non equipaggiati, o modificati o progettati per ricevere qualsiasi tipo di dispositivo accessorio (vedere anche la Categoria 13, Nota 2 del presente Elenco);

7. Apparecchiature equipaggiate con macchinario industriale non sottoposto ad autorizzazione, quali macchine per il rivestimento delle superfici non specificate altrove ed apparecchiature per la fusione di materie plastiche;

8. Moschetti, fucili e carabine costruiti in data antecedente al 1938, riproduzioni di moschetti, fucili e carabine costruite in data antecedente al 1890, rivoltelle pistole e pistole mitragliatrici costruite in data antecedente al 1890, e loro riproduzioni.

Allegato "A"

MINISTERO DELLA DIFESA

Nota 3 La precedente Nota 2.b.8. della presente Categoria sottopone ad autorizzazione l'esportazione di "tecnologia" o di apparecchiature di produzione di armi portatili non antiche, anche se utilizzate per fabbricare riproduzioni di armi portatili antiche.

Nota 4 Il paragrafo d. non comprende la "tecnologia" per scopi civili, quali l'uso agricolo, farmaceutico, sanitario, zootecnico, ambientale, per il trattamento dei rifiuti, o per l'industria alimentare (vedere anche Categoria 7, Nota 5 del Presente Elenco).

Categoria 19

Sistemi d'arma ad energia diretta, apparecchiature associate o di contromisura e modelli di collaudo, come segue, e loro componenti appositamente progettati:

- a. sistemi a "laser" appositamente progettati per distruggere un bersaglio od a far fallire la missione del medesimo;
- b. sistemi a fascio di particelle in grado di distruggere un bersaglio od a far fallire la missione del medesimo;
- c. sistemi a radio frequenza ad elevata potenza in grado di distruggere un bersaglio od a far fallire la missione del medesimo;
- d. componenti appositamente progettati per l'individuazione o l'identificazione di sistemi sottoposti ad autorizzazione dai paragrafi a., b., o c. della presente Categoria, o per la difesa contro tali sistemi;
- e. modelli di collaudo fisico e correlati risultati di collaudo per i sistemi, apparecchiature e componenti sottoposti ad autorizzazione dalla presente Categoria;
- f. sistemi "laser" ad impulsi o ad onde continue appositamente progettati per causare cecità permanente ad una visione non intensificata, cioè, ad occhio nudo o ad occhio dotato di un dispositivo correttivo della vista.

Nota 1 I sistemi ad energia diretta sottoposti ad autorizzazione dalla presente Categoria includono i sistemi le cui possibilità derivano dall'applicazione controllata di:

- a. "laser" ad impulsi o ad onda continua di potenza sufficiente per effettuare una distruzione simile a quella ottenuta con munizioni convenzionali;
- b. acceleratori di particelle che proiettano un fascio di particelle cariche o neutre con potenza distruttiva;
- c. emettitori di fasci di onde di elevata potenza impulsiva o di elevata potenza media in grado di produrre campi sufficientemente intensi tali da rendere inutilizzabili i circuiti elettronici di un bersaglio distante.

Nota 2 La presente Categoria include i materiali seguenti qualora i medesimi siano appositamente progettati per i sistemi d'arma ad energia diretta:

- a. apparecchiature di produzione di potenza immediatamente disponibile, di immagazzinamento o di commutazione di energia, di condizionamento di potenza o di manipolazione di combustibile;
- b. sistemi di acquisizione o di inseguimento del bersaglio;
- c. sistemi in grado di valutare i danni causati al bersaglio, la distruzione od il fallimento della missione del medesimo;
- d. apparecchiature di manipolazione, di propagazione o di puntamento del fascio;
- e. apparecchiature a scansione rapida del fascio per le operazioni rapide contro bersagli multipli;
- f. apparecchiature ottico-adattive e dispositivi di coniugazione di fase;
- g. iniettori di corrente per fasci di ioni negativi di idrogeno;
- h. componenti di acceleratore "qualificati per impiego spaziale";
- i. apparecchiature di focalizzazione di fasci di ioni negativi;
- j. apparecchiature per il controllo e l'orientamento di un fascio di ioni ad alta energia;
- k. nastri "qualificati per impiego spaziale" per la neutralizzazione di fasci di isotopi di idrogeno negativi.

Categoria 20

Allegato "A"

MINISTERO DELLA DIFESA**Apparecchiature criogeniche e "superconduttori", come segue, e loro componenti ed accessori appositamente progettati:**

a. apparecchiature appositamente progettate o configurate per essere installate a bordo di veicoli per applicazioni militari terrestri, navali, aeronautiche o spaziali, in grado di funzionare durante il moto e di produrre o mantenere temperature inferiori a 103 K (-170°C);

Nota Il paragrafo a. include i sistemi mobili contenenti o utilizzando accessori o componenti fabbricati con materiali non metallici o non conduttori di elettricità, come le materie plastiche o i materiali impregnati di resine epossidiche.

b. apparecchiature elettriche a "superconduttori" (macchine rotanti e trasformatori), appositamente progettate o configurate per essere installate a bordo di veicoli per applicazioni militari terrestri, navali, aeronautiche o spaziali, ed in grado di funzionare durante il moto.

Nota Il paragrafo b. non include i generatori omopolari ibridi di corrente continua con armature metalliche normali ad un solo polo ruotante in un campo magnetico prodotto dalle bobine superconduttrici, a condizione che queste bobine rappresentino il solo elemento superconduttore del generatore.

Categoria 21**"Software", come segue:**

a. # "software" appositamente progettato o modificato per "sviluppo", "produzione" o "utilizzo" di equipaggiamenti o di materiali o "mezzi di produzione" sottoposti ad autorizzazione dal presente Elenco;

b. # "software" specifico, come segue:

1. # "software" appositamente progettato per:

a. # modellare, simulare o valutare sistemi d'arma militari;

b. sviluppare, controllare, mantenere o aggiornare "software" integrato in sistemi d'arma militari;

c. modellare o simulare scenari operativi militari non sottoposti ad autorizzazione dalla Categoria 14 del presente Elenco;

d. applicazioni di Comando, Controllo, Comunicazioni ed Informazioni (C³I) o di Comando, Controllo, Comunicazioni, Computer ed Informazioni (C⁴I);

2. "software" per determinare gli effetti di armi da guerra convenzionale, nucleare, chimica o biologica;

3. "software" non sottoposto a controllo dai paragrafi a., b.1. o b.2. della presente Categoria, appositamente progettato o modificato per consentire alle apparecchiature non sottoposte a controllo dal presente Elenco di compiere le funzioni militari delle apparecchiature sottoposte a controllo dalle Categorie 5,7.f., 9.c., 9.e., 10.e., 11, 14, 15, 17.i., o 18.

N.B. La presente categoria comprende anche il software appositamente progettato per analizzare ed ottimizzare a fini militari le informazioni fornite da satelliti.

Categoria 22

1. "Tecnologia", come specificato nella Nota Generale della Tecnologia del presente elenco per "sviluppo", "produzione" o "utilizzo" dei prodotti sottoposti a controllo dal presente Elenco, diversa dalla "tecnologia" già indicata nelle Categorie 7 e 18.

Categoria 80

Attrezzature appositamente progettate per installazione, messa a punto, prove e collaudo di materiali sottoposti ad autorizzazione dal presente Elenco.

Allegato "A"

MINISTERO DELLA DIFESA**Definizioni dei termini usati
nell'Elenco dei Materiali d'Armamento****"ADATTATI PER ESSERE UTILIZZATI IN GUERRA" (7).**

Qualsiasi modifica o selezione (come modifica della purezza, della durata di conservazione, della virulenza, delle caratteristiche di dispersione o della resistenza all'irradiazione UV) concepita per accrescere l'efficacia degli effetti distruttivi provocati su uomini e animali, per danneggiare coltivazioni o l'ambiente, per degradare materiali.

"ADDITIVO" (8).

Sostanza impiegata nella formulazione di un esplosivo per migliorarne la qualità.

"AEROMOBILE" (8), (9), (10).

Veicolo aereo ad ala fissa, ala a geometria variabile, ala rotante (elicottero), rotore basculante o ala basculante.

"AEROMOBILE CIVILE" (10).

Il termine "aeromobile civile" comprende solo quei tipi di aeromobili elencati per deliberazione nelle liste pubbliche di certificazione di navigabilità aerea emesse dai servizi dell'Aviazione Civile per linee commerciali civili nazionali ed internazionali o per uso dichiaratamente civile, privato o di affari.

N.B. Vedere anche "aeromobile".

"AGENTI ANTISOMMOSSA" (7).

Sostanze che provocano temporanea irritazione o incapacità fisica che scompare in alcuni minuti dal termine dell'esposizione alle medesime. Non vi è un significativo rischio di lesioni permanenti e le cure mediche sono richieste raramente.

"APPARECCHIATURE DI PRODUZIONE" (18)

Tali apparecchiature sono costituite da: utensili, sagome, maschere, mandrini, stampi, matrici, attrezzi, meccanismi di allineamento, apparecchiature di collaudo, altri macchinari e loro componenti, limitatamente a quelli appositamente progettati o modificati per lo "sviluppo" o per una o più fasi di "produzione".

"ARMI AUTOMATICHE" (1)

Si intendono quelle organizzate per il tiro a raffica o che possiedono la selezione per tale tipo di tiro.

"ASSIEME DI SUPPORTO A TERRA" (10)

Assieme di apparecchiature in grado di assolvere ad una specifica funzione di supporto per l'operatività del sistema cui l'assieme appartiene (esempio: assieme di antenna, assieme di comando e controllo, assieme di lancio).

"BIOCATALIZZATORE" (7)

"Enzimi" o un altri composti biologici che si legano agli agenti per la Guerra Chimica e ne accelerano la degradazione.

N.B. Il termine "Enzima" sta ad indicare una sostanza che funge da "biocatalizzatore" per specifiche reazioni chimiche o biochimiche.

"BIOPOLIMERI" (7).

Macromolecole biologiche come segue:

- a. 'Enzimi' per specifiche reazioni chimiche o biochimiche;
- b. 'Anticorpi', 'monoclonali', 'policlonali' o 'anti-idiotipici';
- c. Recettori appositamente progettati o trattati;

N.B. 1 'Anticorpi anti-idiotipici': Anticorpo che si fissa agli specifici siti del legame antigene specifico di altri anticorpi.

Allegato "A"

MINISTERO DELLA DIFESA

N.B. 2 'Anticorpi monoclonale': Proteine che si fissano al sito antigene e sono prodotte da un singolo clone di cellule.

N.B. 3 'Anticorpi policlonali': Insieme di proteine che si fissano ad un antigene specifico e sono prodotte da più di un clone di cellule.

N.B. 4 'Recettori': Strutture macromolecolari biologiche in grado di unire legamenti il cui collegamento ha effetto sulle funzioni fisiologiche.

"DI PUBBLICO DOMINIO" (NGT).

Si applica al presente Elenco e qualifica la "tecnologia" o il "software" disponibile senza restrizioni per una ulteriore diffusione.

N.B. Le restrizioni conseguenti ad un "copyright" non impediscono ad una "tecnologia" o "software" di essere considerati come "di pubblico dominio".

"DISPOSITIVI DI ESTREMITÀ" (17).

Questi dispositivi comprendono le pinze, le 'unità di lavorazione' ed ogni altro attrezzo collegato alla piastra terminale del braccio di un "robot".

N.B. 'Unità attiva di lavorazione': dispositivo per l'applicazione di potenza motrice, di energia di lavorazione o di sensibilità del pezzo da lavorare.

"ESPLOSIVI MILITARI" (8).

Indicano sostanze o miscele di sostanze solide, liquide o gassose che, utilizzate come cariche di innesco, di booster o cariche principali in teste esplosive, dispositivi di demolizione ed altre applicazioni militari, servono per la detonazione.

"GAS LACRIMOGENI" (7).

Indicano i gas che producono effetti temporaneamente irritanti o di inabilitazione che scompaiono entro pochi minuti dalla rimozione all'esposizione.

"LASER" (5), (9), (23).

Indica un insieme di componenti in grado di produrre nel tempo e nello spazio luce coerente amplificata per emissione stimolata di radiazione.

"MEZZI DI PRODUZIONE" (4, 21)

Sono costituiti dalle apparecchiature e loro "software" appositamente integrati nelle installazioni per lo "sviluppo" o per una o più fasi della "produzione".

"NECESSARIA" (NGT).

Nel modo in cui è applicato alla "tecnologia", si riferisce soltanto a quella porzione di "tecnologia" particolarmente responsabile del raggiungimento o del superamento di livelli di prestazione, caratteristica o funzione sottoposti ad autorizzazione. Tale "tecnologia" "necessaria" può essere condivisa da prodotti differenti.

"PRECURSORI" (8).

Specialità chimiche impiegate nella fabbricazione di esplosivi militari.

"PRODOTTI PIROTECNICI MILITARI" (4), (8).

Miscela di combustibili e di ossidanti solidi o liquidi che, quando innescati, subiscono una reazione chimica a velocità controllata generatrice di energia con l'intento di produrre con determinati ritardi pirici o quantità di calore, di rumore, di fumo, di luce visibile o di radiazioni infrarosse.

I prodotti piroforici sono un sottogruppo di prodotti pirotecnici che non contengono ossidanti ma che si infiammano spontaneamente al contatto dell'aria.

"PRODUZIONE" (18)

Comprende progettazione, valutazione, lavorazione, controllo e collaudo.

"PRODUZIONE" (NGT).

Significa tutti gli stadi di produzione quali: ingegneria del prodotto, fabbricazione, integrazione, assemblaggio (montaggio), controllo, collaudo, assicurazione di qualità.

"PROPELLENTI MILITARI" (8)

Allegato "A"

MINISTERO DELLA DIFESA

Sostanze o miscele di sostanze solide, liquide o gassose, utilizzate per la propulsione di proiettili e di missili o per la produzione di gas per azionare dispositivi ausiliari di apparecchiature militari sottoposte ad autorizzazione che quando innescate bruciano o deflagrano per produrre quantità di gas in grado di effettuare un lavoro ma nella loro applicazione queste quantità non devono passare dallo stadio di deflagrazione a quello di detonazione.

"QUALIFICATO PER IMPIEGO SPAZIALE" (23).

Dispositivi progettati, fabbricati e collaudati per rispondere a speciali requisiti elettrici, meccanici o ambientali per il lancio e lo spiegamento di satelliti o di sistemi per il volo ad alta quota che operano ad altitudine uguale o superiore a 100 Km.

"REATTORI NUCLEARI" (17).

Include gli items all'interno o direttamente collegati alla vasca del reattore, l'apparecchiatura che controlla il livello di potenza del nucleo, ed i componenti che normalmente contengono o vengono a diretto contatto o controllano il refrigerante primario del nucleo del reattore.

"RICERCA SCIENTIFICA DI BASE" (NGT).

Lavori sperimentali o teorici intrapresi essenzialmente per acquisire nuove conoscenze dei principi fondamentali di fenomeni e di fatti osservabili, non principalmente orientati verso obiettivi o scopi specifici o pratici.

"ROBOT" (17).

Meccanismo di manipolazione del tipo a traiettoria continua o punto a punto che può utilizzare sensori ed aventi tutte le caratteristiche seguenti:

- a. in grado di eseguire più funzioni;
- b. in grado di posizionare od orientare materiali, pezzi, utensili o dispositivi speciali tramite movimenti variabili nello spazio tridimensionale;
- c. avente tre o più dispositivi di asservimento ad anello chiuso od aperto (compresi i motori passo-passo);
- d. dotato di "programmabilità accessibile all'utente" usando il metodo di apprendimento (impara e ripeti) o mediante calcolatore elettronico che può essere un controllore logico programmabile, ad esempio senza intervento meccanico.

N.B.: La definizione sopra riportata non comprende i dispositivi seguenti:

1. meccanismi di manipolazione a comando esclusivamente manuale o controllabili tramite telecomando;
2. meccanismi di manipolazione a sequenza fissa, cioè dispositivi che si muovono in modo automatizzato funzionanti secondo movimenti programmati con limitazione meccanica. I movimenti programmati sono limitati meccanicamente da fermi fissi quali spine e camme. La sequenza dei movimenti e la scelta delle traiettorie o degli angoli non sono variabili o modificabili con mezzi meccanici, elettronici od elettrici;
3. meccanismi di manipolazione a sequenza variabile e a regolazione meccanica, cioè dispositivi mobili automatizzati i cui movimenti sono programmati e delimitati tramite mezzi meccanici. I movimenti programmati sono delimitati meccanicamente da mezzi fissi ma regolabili quali spine o camme. La sequenza dei movimenti e la scelta delle traiettorie o degli angoli sono variabili nel quadro della configurazione programmata. La variazione o le modifiche della configurazione programmata (ad esempio cambi di spine o scambi di camme) su uno o più assi di movimento sono realizzate esclusivamente con operazioni meccaniche;
4. meccanismi di manipolazione a sequenza variabile non servoassistiti, cioè dispositivi che si muovono in modo automatizzato, funzionanti secondo movimenti programmati fissati meccanicamente. Il programma è variabile, ma la sequenza è attivata solo, dal segnale binario proveniente solo dai dispositivi elettrici binari o dai fermi regolabili fissati meccanicamente;
5. carrelli gru a piattaforma definiti come sistemi di manipolazione funzionanti a coordinate cartesiane, costruiti come parte integrale di una cortina verticale di scompartimenti di immagazzinamento e progettati per accedere al contenuto degli scompartimenti per immagazzinare o prelevare.

"SOFTWARE" (TUTTE LE CATEGORIE).

Allegato "A"

MINISTERO DELLA DIFESA

Il termine "software" indica una raccolta di uno o più programmi o microprogrammi fissati su qualsiasi supporto di espressione materiale.

"STATO PARTECIPANTE" (10).

Paese che aderisce all'Intesa di Wassenaar.

"SVILUPPO" (NGT), (17).

E' relativo a tutti gli stadi che precedono la produzione di serie quali la progettazione, ricerca di progetto, analisi di progetto, metodologia di progettazione, assemblaggio e collaudo di prototipi, piani di produzione pilota, dati di progettazione, processo di trasformazione dei dati di progetto in un prodotto, progettazione di configurazione, progettazione di integrazione, rappresentazioni grafiche.

"SUPERCONDUTTORI" (18), (20).

Materiali, cioè metalli, leghe o composti che possono perdere tutta la resistenza elettrica (cioè che possono raggiungere una conduttività elettrica infinita e trasportare grandissime correnti senza produrre calore per effetto Joule).

N.B. Lo stato "superconduttore" di un materiale è individualmente caratterizzato per ogni materiale da una temperatura critica, un campo magnetico critico, che è funzione della temperatura, e una intensità di corrente critica, che è funzione sia del campo magnetico che della temperatura.

"TECNOLOGIA" (NGT).

Informazioni specifiche necessarie allo "sviluppo", "produzione", o "utilizzazione" di un prodotto. L'informazione può rivestire la forma sia di 'dati tecnici' che di 'assistenza tecnica'.

La tecnologia sottoposta ad autorizzazione è definita nella Nota Generale della Tecnologia.

N.B. 1: 'Dati tecnici':

possono presentarsi sotto forma di copie cianografiche, rappresentazioni grafiche, diagrammi, modelli, formule, schemi e specifiche di ingegneria, manuali ed istruzioni scritte o registrate su supporti o dispositivi come ad es. dischi, nastri magnetici e memorie di sola lettura.

N.B. 2: 'Assistenza tecnica':

può rivestire varie forme quali: istruzione, trasferimento di specializzazioni, addestramento, organizzazione del lavoro e servizi di consulenza. L'"assistenza tecnica" può implicare il trasferimento di 'dati tecnici'.

"TUBI AD INTENSIFICAZIONE D'IMMAGINE DI PRIMA GENERAZIONE" (15).

Tubi focalizzati elettrostaticamente, che utilizzano fibre ottiche o piastre vetrificate in ingresso ed uscita, fotocatodi multi-alcini (S-20 o S-25), ma non con amplificatori di piastra a microcanali.

"UTILIZZAZIONE" (NGT) (18) (21) (22).

Comprende l'impiego, l'installazione (incluso installazione in sito), la manutenzione (verifiche), la riparazione, la revisione e la rimessa a nuovo.

"VETTORI DI ESPRESSIONE" (7).

Portatori (cioè plasmidi o virus) utilizzati per introdurre materiale genetico in cellule ospiti.

INDICE ANALITICO

(2-NDPA) 2- nitrodifenilammina	Categoria	8
(4-NDPA) 4- nitrodifenilammina	Categoria	8
(ADN o SR 12) dinitrammide di ammonio	Categoria	8

Allegato "A"

MINISTERO DELLA DIFESA

(ADNBF) 7-ammino-4,6-dinitrobenzofurazone-1-ossido	Categoria	8
(AMMO) azidometilmetilossetano e i suoi polimeri	Categoria	8
(BCMO) bis-clorometilossetano	Categoria	8
(BHEGA) bis-2-idrossietilglicolammide	Categoria	8
(BITA) ammidi di adrizina plifunzionali con strutture di rinforzo isoftaliche, trimesiche		
o butilene immina trimessammide isocianurico o trimetilapidiche e sostituzioni		
di 2-metil o 2 etil sull'anello aziridinico	Categoria	8
(BNCP) perclorato di cis-bis (5-nitrotetrazolato) pentaammina cobalto (III)	Categoria	8
(BNO) nitrileossido di butadiene	Categoria	8
(BOBBA 8) ossido di fosfina bis (2-metil aziridini) 2 (2-idrossipropanossi) propilammino	Categoria	8
(BTTN) trinitrato di butantriolo	Categoria	8
(BZ) 3-Quinuclidinil benzilato (CAS 6581-06-2).	Categoria	7
(CA) cianuro di bromobenzile	Categoria	7
(CAS 107-44-8) Sarin (GB): O-Isopropil metilfosfonofluoridato	Categoria	7
(CAS 2625-76-5) solfuro di 2-cloroetile e di clorometile	Categoria	7
(CAS 3563-36-8) 1,2-bis (2-cloroetil) etano	Categoria	7
(CAS 40334-69-8) bis(2-clorovinil) cloroarsina	Categoria	7
(CAS 40334-70-1) tris (2-clorovinil) arsina	Categoria	7
(CAS 505-60-2) solfuro di bis (2-cloroetile)	Categoria	7
(CAS 50782-69-9) O-Etil S-2-diisopropilamminoetil metilfosfonotiolato	Categoria	7
(CAS 51-75-2) HN2: bis (2-cloroetil) metilammina	Categoria	7
(CAS 538-07-8) HN1: bis (2 cloroetil) etilammina	Categoria	7
(CAS 541-25-3) 2-clorovinildicloroarsina	Categoria	7
(CAS 555-77-1) HN3: tris (2-cloroetil) ammina	Categoria	7
(CAS 57856-11-8) QL: o-etil-di-isopropilammino etil metilfosfonato	Categoria	7
(CAS 63869-13-6) bis(2-cloroetil) metano	Categoria	7
(CAS 63905-10-2) 1,3-bis (cloroetil)-n- propano	Categoria	7
(CAS 63918-89-8) bis(2-cloroetil) etere	Categoria	7

Allegato "A"

MINISTERO DELLA DIFESA

(CAS 6581-06-2) 3-Quinuclidinil benzilato (BZ)	Categoria	7
(CAS 676-99-3) DF: metilfosfonildifluoruro	Categoria	7
(CAS 77-81-6) Tabun (GA): O-Etil N,N-dimetilfosforamidocianuro	Categoria	7
(CAS 96-64-0) Soman (GD): O-Pinacolil metilfosfonofluoridato	Categoria	7
(Centraliti) metiletildifenilurea	Categoria	8
(CL-14) 5,7-diammino-4,6-dinitrobenzofurazano-1 ossido, o diammino dinitrobenzofurazano	Categoria	8
(CN) fenil-acil-cloruro (w-cloroacetofenone)	Categoria	7
(CS) O Clorobenzilidenemalononitrile (o Clorobenzalmalononitrile)	Categoria	7
(DATB) diamminotrinitrobenzene	Categoria	8
(DEGDN) dietilene glicoldinitrato	Categoria	8
(DF) metilfosfonildifluoruro (CAS 676-99-3)	Categoria	7
(DIPAM) diamminoesanitrobifenolo	Categoria	8
(DNGU, DINGU) dinitroglicolurile	Categoria	8
(EDDN) etiletildiamminodinitrato	Categoria	8
(FEFO) bis-2-fluoro-2,2-dinitroetilformale	Categoria	8
(FPF) -1 poli-2,2,3,3,4,4-esafluoropentano-1,5-diol formal	Categoria	8
(FPF) -3 poli-2,4,4,5,5,6,6-eptafluoro-2-tri fluorometil -3-ossaeptano -1,7-diol formal	Categoria	8
(GA) Tabun (CAS 77-81-6): O-Etil N,N-dimetilfosforamidocianuro	Categoria	7
(GAP) polimero di azoturo di glicidile e suoi derivati	Categoria	8
(GB) (Sarin): O-Isopropil metilfosfonofluoridato (CAS 107-44-8)	Categoria	7
(GD) Soman: O-Pinacolil metilfosfonofluoridato (CAS 96-64-0)	Categoria	7
(HAN) nitrato di idrossiammonio	Categoria	8
(HAP) perclorato di idrossiammonio	Categoria	8
(HB1W) esabenzilesaazaisowurtzitanio	Categoria	8
(HMX) ciclotetrametilentanitrammina	Categoria	8
(HNI) (CAS 538-07-8): bis (2-cloroetil) etilammina	Categoria	7
(HN2) (CAS 51-75-2): bis (2-cloroetil) metilammina	Categoria	7
(HN3) (CAS 555-77-1): tris (2-cloroetil) ammina	Categoria	7
(HNF2) difluoroammina	Categoria	8

Allegato "A"

MINISTERO DELLA DIFESA

(HNIW) o esanitroesazaisowurztane (CL 20)	Categoria	8
(HNS) esanitrostilbene	Categoria	8
(HTPB) polibutadiene con radicali ossidrilici terminali	Categoria	8
(IRFNA) acido nitrico fumante rosso inibito	Categoria	8
(KR3512) O titanio IV, [(2-propenolato-1) metil, N-propanolatometil] butanolato-1, chiamato anche tris (diottile) fosfato	Categoria	8
(KR3538) titanio IV, [2-propenolato-1-metil, N-propalolatometil] butanolato-1, chiamato anche tris (diottile) pirofosfato	Categoria	8
(LICA) neopentil (diottile) ossi, tris (diottile) fosfato titanato, chiamato anche titanio IV,2,2 [bis 2-propenolato-metil, butanolato o tris (diottile) fosfato-O]	Categoria	8
(MAPO) tris-1-(2-metil) aziridinil fosfin ossido e derivati	Categoria	8
(metil BAPO) ossido di fosfina bis(2-metilaziridinil) metilammino	Categoria	8
(NG) nitroglicerina (o trinitrato di glicerina, trinitroglicerina)	Categoria	8
(NMMO) nitratometilmetilossetano o poli (3-nitratometil, 3- metilossetano) (poli-NIMMO)	Categoria	8
(NQ) nitroguanidina	Categoria	8
(NTO o ONTA)3-nitro-1,2,4-triazolo-5-one	Categoria	8
(PC) perclorato di 2 (5-cianotetrazolato) penta-ammina cobalto (III)	Categoria	8
(PCDE) policianodifluoramminoetilenoossido	Categoria	8
(PETN) pentaeritritetranitrato	Categoria	8
(Poli-GLIN) (PGN) poliglicidilnitrato o poli (Nitratometil ossirano)	Categoria	8
(PYX) picrilamminodinitropiridina	Categoria	8
(QL) o-etil-2-di-isopropilammino etil metilfosfonato (CAS 57856-11-8)	Categoria	7
(RDX) ciclotrimetilenetrinitrammina	Categoria	8
(Sarin) (GB): O-Isopropil metilfosfonofluoridato (CAS 107-44-8)	Categoria	7
(Soman) (GD): O-Pinacolil metilfosfonofluoridato (CAS 96-64-0)	Categoria	7
(SORGUYL, TNGU) tetranitroglicolurile	Categoria	8
(T4)	Categoria	8
(TACOT) tetranitrobenzotetrazopentalene	Categoria	8

Allegato "A"

MINISTERO DELLA DIFESA

(TAGN) nitrato di triamminoguanidina	Categoria	8
(TAIW) tetraacetildibenzilesaazaisowurtzitano	Categoria	8
(TABUN) (GA): O-Etil N,N-dimetilfosforamidocianuro (CAS 77-81-6)	Categoria	7
(TAT) tetraacetil-1,3,5,7-tetraaza ciclo-ottano	Categoria	8
(TATB) triamminotrinitrobenzene	Categoria	8
(TEA) trietilalluminio	Categoria	8
(TEGDN) trietileneglicoldinitrato	Categoria	8
(TEPAN) tetraetilenepentaminaacrilonitrile	Categoria	8
(TEPANOL) etraetilenepentaminaacrilonitrileglicidile	Categoria	8
(TMA) trimetilalluminio	Categoria	8
(TMETN) trimetiloetano trinitrato	Categoria	8
(TNAD) 1,4,5,8-tetranitro- 1,4,5,8-tetrazadecalin	Categoria	8
(TNAZ) 1,3-trinitroazetidina	Categoria	8
(TNGU, SORGUYL) tetranitroglicolurile	Categoria	8
(TNT) 2,4,6-trinitrotoluene	Categoria	8
(TPB) trifenil bismuto	Categoria	8
(TVOPA) tris vinossi propano addotto	Categoria	8
1,2,3-Tris [1,2-bis-(difluoroammino)etossi] propano	Categoria	7
1,2-bis (2-cloroetiltilio) etano (CAS 3563-36-8)	Categoria	7
1,3,5,7-tetranitro-1,3,5,7-tetraza - ciclottano	Categoria	8
1,3,5-trinitro-1,3,5-triazo-cicloesano	Categoria	8
1,3-bis (2-cloroetiltilio)-n- propano (CAS 63905-10-2)	Categoria	7
1,3-trinitroazetidina (TNAZ)	Categoria	8
1,4,5,8-tetranitro- 1,4,5,8-tetrazadecalin (TNAD)	Categoria	8
1,4-bis(2-cloroetiltilio)-n-butano	Categoria	7
1,5-bis(2-cloroetiltilio)-n-pentano	Categoria	7
1-metil-2-pirrolidinone	Categoria	8
2,2-dinitropropanolo	Categoria	8
2,2-Bis-etilferrocenil propano (catocene)	Categoria	8
2,4,5- acido triclorofenossiacetico miscelato con 2,4- acido diclorofenossiacetico	Categoria	7

Allegato "A"

MINISTERO DELLA DIFESA

2,4,6,8-tetranitro-2,4,6,8-tetraazabicyclo (3,3,0)-ottanone-3 (tetranitrosemiglicourie, K-55 o cheto-ticidico HMX)	Categoria	8
2,4,6-trinitro-2,4,6-triaza-ciclo-esanone (K-6 o Keto-RDX)	Categoria	8
2,4,6-trinitrotoluene (TNT)	Categoria	8
2-clorovinildicloroarsina (CAS 541-25-3)	Categoria	7
2- nitrodifenilammina (2-NDPA)	Categoria	8
3-nitrazo-1,5 pentano diisocianato	Categoria	8
3-nitro-1,2,4-triazolo-5-one (NTO o ONTA)	Categoria	8
3-Quinuclidinil benzilato (BZ) (CAS 6581-06-2)	Categoria	7
4- nitrodifenilammina (4-NDPA)	Categoria	8
5,7-diammino-4,6-dinitrobenzofurazano-1 ossido, (CL-14) o diammino dinitrobenzofurazano	Categoria	8
7 - ammino - 4,6 - dinitrobenzofurazone - 1 - ossido (ADNBF)	Categoria	8
acceleratori di particelle	Categoria	12
acetilene	Categoria	8
acido nitrico fumante non inibito e non arricchito	Categoria	8
acido nitrico fumante rosso inibito (IRFNA)	Categoria	8
acido stfnico	Categoria	8
aeromobili	Categoria	10
agenti antisommossa	Categoria	7
agenti biologici	Categoria	7
agenti di accoppiamento organometallici	Categoria	8
agenti defolianti	Categoria	7
agenti inabilitanti	Categoria	7
agenti nervini	Categoria	7
agenti per la guerra chimica	Categoria	7
agenti tossicologici	Categoria	7
agenti vescicanti	Categoria	7
Agente Arancio	Categoria	7
alchili pirololici metallici	Categoria	8

Allegato "A"

MINISTERO DELLA DIFESA

alcool funzionalizzati	Categoria	8
aldeide acetica	Categoria	8
alogeni	Categoria	8
Alchil	Categoria	7
ammidi di adrizina polifunzionali con strutture di rinforzo isoftaliche, trimesiche (BITA o butilene immina trimessammide isocianurico) o trimetilapidiche e sostituzioni		
di 2-metil o 2 etil sull'anello aziridinico	Categoria	8
ammino dinitrobenzo-furoxano	Categoria	8
apparati di collaudo utilizzanti la forza centrifuga	Categoria	18
apparati di puntamento	Categoria	5
apparecchi da ripresa	Categoria	15
apparecchiature a circuito chiuso e semichiuso (a rigenerazione d'aria)	Categoria	17
apparecchiature a scansione rapida del fascio di microonde per le operazioni rapide contro bersagli multipli	Categoria	19
apparecchiature appositamente progettate per il maneggio, controllo, accensione, motorizzazione per una sola missione operativa, lancio, puntamento, dragaggio,		
disinnesco, inganno, interferenza, detonazione o rilevazione	Categoria	4
apparecchiature aviotrasportate	Categoria	10
apparecchiature criogeniche	Categoria	20
apparecchiature di collaudo utilizzanti la forza centrifuga	Categoria	18
apparecchiature di comando e controllo	Categoria	10
apparecchiature di commutazione di energia	Categoria	19
apparecchiature di condizionamento di potenza	Categoria	19
apparecchiature di contromisure o di contro - contromisure	Categoria	5, 15
apparecchiature di disturbo e contro - disturbo, (ECM) (ECCM)	Categoria	11
apparecchiature di focalizzazione di fasci di ioni negativi	Categoria	19
apparecchiature di guida	Categoria	9
apparecchiature di identificazione	Categoria	5

Allegato "A"

MINISTERO DELLA DIFESA

apparecchiature di immagazzinamento di potenza	Categoria	19
apparecchiature di manipolazione di combustibile	Categoria	19
apparecchiature di manipolazione di puntamento del fascio	Categoria	19
apparecchiature di pressurizzazione per la respirazione	Categoria	10
apparecchiature di produzione	Categoria	18
apparecchiature di produzione di potenza immediatamente disponibile	Categoria	19
apparecchiature di riconoscimento	Categoria	5
apparecchiature di scoperta	Categoria	5
apparecchiature di scoperta subacquea	Categoria	9
apparecchiature di sicurezza per i dati	Categoria	11
apparecchiature di sicurezza per il trattamento dei dati	Categoria	11
apparecchiature di sicurezza per linee di trasmissione e di segnalazione, utilizzanti		
procedimenti di cifratura	Categoria	11
apparecchiature elettroniche	Categoria	11
apparecchiature elettroniche per la sorveglianza ed il monitoraggio dello spettro		
elettromagnetico, subacquee, compresi ingannatori e disturbatori acustici e magnetici,		
progettate per introdurre segnali estranei od erronei nei ricevitori sonar	Categoria	11
apparecchiature fotografiche	Categoria	15
apparecchiature mobili per la liquefazione di gas	Categoria	4
apparecchiature di navigazione	Categoria	9
apparecchiature ottico-adattive e dispositivi di coniugazione di fase	Categoria	19
apparecchiature per degradare il funzionamento o l'efficacia dei sistemi militari di		
visione	Categoria	15
apparecchiature per distribuzione di chiavi crittografiche	Categoria	11
apparecchiature per generatori di energia nucleare	Categoria	17
apparecchiature per il caricamento di chiavi crittografiche	Categoria	11
apparecchiature per il collaudo dei materiali	Categoria	18
apparecchiature per il controllo e l'orientamento di un fascio di ioni ad alta energia	Categoria	19

Allegato "A"

MINISTERO DELLA DIFESA

apparecchiature per il nuoto subacqueo	Categoria	17
apparecchiature per il trattamento delle immagini	Categoria	15
apparecchiature per l'individuazione o l'identificazione di sostanze o di agenti chimici	Categoria	7
apparecchiature per l'allineamento e la verifica	Categoria	5
apparecchiature per l'assistenza tecnica	Categoria	17
apparecchiature per l'autenticazione di chiavi crittografiche	Categoria	11
apparecchiature per l'identificazione di chiavi crittografiche	Categoria	11
apparecchiature per l'integrazione dei sensori	Categoria	5
apparecchiature per l'intensificazione delle immagini	Categoria	15
apparecchiature per la certificazione	Categoria	18
apparecchiature per la difesa da sostanze o da agenti chimici	Categoria	7
apparecchiature per la direzione del tiro	Categoria	5
apparecchiature per la disseminazione di sostanze chimiche	Categoria	7
apparecchiature per la gestione di chiavi crittografiche	Categoria	11
apparecchiature per la produzione	Categoria	18
apparecchiature per la propulsione, compreso "reattori nucleari"	Categoria	17
apparecchiature per la qualificazione	Categoria	18
apparecchiature per la soppressione della segnatura	Categoria	17
apparecchiature per la visione all'infrarosso o termica	Categoria	15
apparecchiature per la visione di immagini	Categoria	15
apparecchiature per la visione di immagini radar	Categoria	15
apparecchiature per lanci a qualsiasi altezza, comprese le apparecchiature per l'uso dell'ossigeno	Categoria	10
apparecchiature per lo sviluppo di pellicole fotografiche	Categoria	15
apparecchiature per ottenere sia la sfericità che l'uniformità delle particelle di polvere metallica	Categoria	18
apparecchiature per la produzione e la distribuzione di chiavi crittografiche	Categoria	11
apparecchiature per ridurre gli effetti di degradazione dei sistemi di visione arili di boro	Categoria	15
	Categoria	8

Allegato "A"

MINISTERO DELLA DIFESA

arili di litio	Categoria	8
arili di magnesio	Categoria	8
arili di sodio	Categoria	8
arili di zinco	Categoria	8
armi ad anima liscia	Categoria	1
armi anticarro	Categoria	2
assiemi di rilevatori all'infrarosso	Categoria	15
assiemi di supporto a terra	Categoria	10
assiemi elettronici	Categoria	10
attrezzature per il rifornimento in volo	Categoria	10
autocarri anfibi per il trasporto di materiale	Categoria	6
autorespiratori subacquei	Categoria	17
azidometilmetilossetano (AMMO) ed i suoi polimeri	Categoria	8
azoto	Categoria	8
azoturo di piombo	Categoria	8
barilatrici	Categoria	18
berillio	Categoria	8
betaresorcilato di piombo	Categoria	8
Butil 2-cloro-4-fluorofenossiacetato (LNF)	Categoria	7
biblioteche (parametric technical databases)	Categoria	11
biocatalizzatori	Categoria	7
biopolimeri	Categoria	7
bis(2,2-dinitropropil) di aldeide formica	Categoria	8
bis(2-cloroetil)io metano (CAS 63869-13-6)	Categoria	7
bis(2-cloroetil)ioetile etere (CAS 63918-89-8)	Categoria	7
bis(2-cloroetil)ioetile etere	Categoria	7
bis(2-clorovinil) cloroarsina (CAS 40334-69-8)	Categoria	7
bis-2-fluoro-2,2-dinitroetilformale (FEFO)	Categoria	8
bis-2-idrossietilglicolammide (BHEGA)	Categoria	8
bis (2-cloroetil) etilammia (HNI) (CAS 538-07-8)	Categoria	7

Allegato "A"

MINISTERO DELLA DIFESA

bis (2-cloroetil) metilammina(CAS 51-75-2): (HN2)	Categoria	7
bis-clorometilossetano (BCMO)	Categoria	8
bisazidometilossetano ed i suoi polimeri	Categoria	8
bocche da fuoco	Categoria	2
bombe	Categoria	4
bombe incendiarie	Categoria	4
boro	Categoria	8
butacene (CAS 125856-62-4)	Categoria	8
calcolatori di tiro	Categoria	5
cannoni	Categoria	2
cannoni senza rinculo	Categoria	2
carabine	Categoria	1
carborani, decaborano, pentaborano e derivati	Categoria	8
carburo di boro	Categoria	8
cariche di demolizione	Categoria	4
cariche di profondità	Categoria	4
carri armati e pezzi di artiglieria semovente	Categoria	6
cartucce e simulatori	Categoria	4
caschi militari di protezione	Categoria	10
catocene	Categoria	8
cavi elettrici conduttori galleggianti per il dragaggio di mine magnetiche	Categoria	4
centrifughe previste per l'uomo	Categoria	14
chelati di piombo e di rame beta resorcilati o salicilati	Categoria	8
clatrati di CL 20	Categoria	8
Clorobenzilidenemalononitrile (o Clorobenzalmaalnonitrile) (CS)	Categoria	7
Clorosarin	Categoria	7
Clorosoman	Categoria	7
cianuro di bromobenzile (CA)	Categoria	7
ciclonite	Categoria	8
ciclotetrametilentetranitrammina (HMX)	Categoria	8

Allegato "A"

MINISTERO DELLA DIFESA

ciclotrimitilenetrinitrammina (RDX)	Categoria	8
citrato di piombo	Categoria	8
clorati	Categoria	8
colture di cellule	Categoria	7
combustibili ad alta densità	Categoria	8
combustibili al boro o al carburo di boro	Categoria	8
combustibili metallici a grani sferici	Categoria	8
combustibili militari	Categoria	8
combustibili militari solidi o liquidi	Categoria	8
combustibili per aeromobili	Categoria	8
componenti per veicoli terrestri	Categoria	6
componenti appositamente progettati ed apparecchiature per la difesa di sostanze o di agenti chimici	Categoria	7
componenti appositamente progettati per apparecchiature per l'individuazione o l'identificazione di sostanze o di agenti chimici	Categoria	7
componenti di acceleratore "qualificati per l'impiego spaziale"	Categoria	19
componenti di apparecchiature per la disseminazione di sostanze chimiche	Categoria	7
componenti per apparecchiature di nuoto subacqueo	Categoria	17
componenti per autorespiratori subacquei	Categoria	17
componenti per essere utilizzati con cariche propulsive liquide	Categoria	2
composizioni di innesco contenenti azoturi o complessi di azoturi	Categoria	8
condizionatori d'aria appositamente progettati o modificati per il filtraggio nucleare, biologico o chimico	Categoria	7
congegni di mira	Categoria	1,2,5
connettori che permettono l'interazione con apparecchiature esterne alla nave	Categoria	9
containers	Categoria	17
convertitori analogico-numeric	Categoria	11
convertitori di corrente di convezione	Categoria	18
convertitori di ossigeno liquido	Categoria	10
copertoni di ruote pneumatiche	Categoria	6
cromati	Categoria	8
cupole protettive	Categoria	10

Allegato "A"

MINISTERO DELLA DIFESA

cuscinetti silenziosi ed apparecchiature che contengono tali cuscinetti	Categoria	9
cuscinetti con sospensioni a gas o magnetiche	Categoria	9
cuscinetti con controlli per la soppressione delle vibrazioni o della segnatura	Categoria	9
diamminoesanitrobifenolo (DIPAM)	Categoria	8
diamminotrinitrobenzene (DATB)	Categoria	8
Dibenz-(b,f)-1,4-oxazepina	Categoria	7
dietildifenilurea	Categoria	8
difluoroammina (HNF2)	Categoria	8
difluoruro di ossigeno	Categoria	8
dimetildifenilurea	Categoria	8
dimetilidrazina asimmetrica	Categoria	8
dimetilidrazina simmetrica	Categoria	8
dinitrammide di ammonio (ADN o SR 12)	Categoria	8
dinitroglicolurie (DNGU, DINGU)	Categoria	8
diottimaleato	Categoria	8
dispositivi di armamento di arma o di teste di guerra	Categoria	4
dispositivi di estremità di robots	Categoria	18
dispositivi d'inesco	Categoria	3
dispositivi di innesco di arma o di teste di guerra	Categoria	4
dispositivi di misura	Categoria	2
dispositivi di riduzione della segnatura	Categoria	2
dispositivi di sicurezza di arma o di teste di guerra	Categoria	4
dispositivi di sparo di arma o di teste di guerra	Categoria	4
dispositivi e kits di demolizione	Categoria	4
dispositivi esplosivi	Categoria	4
dispositivi pirotecnici militari	Categoria	4
dispositivi utilizzabili per la protezione dei sistemi a razzo e dei veicoli aerei senza equipaggio contro gli effetti nucleari	Categoria	10
eiettori e dispositivi pirotecnici di eiezione d'emergenza di personale di aeromobili	Categoria	10
elmetti militari	Categoria	13

Allegato "A"

MINISTERO DELLA DIFESA

emettitori di fasci di microonde	Categoria	19
equipaggiamenti per veicoli terrestri	Categoria	6
equipaggiamenti per gli aeromobili	Categoria	10
esabenzilesaazaisowurtzitano (HBIW)	Categoria	8
esaedro-1,3,5-trinitro-1,3,5-triazina	Categoria	8
esanitrodifenilammina	Categoria	8
esanitroesazaisowurzitane (CL 20) o (HNIW)	Categoria	8
esanitrostilbene (HNS)	Categoria	8
esogene	Categoria	8
esplosivi militari	Categoria	8
esplosivi militari ad alto potenziale	Categoria	8
esplosivi organici ad alto potenziale	Categoria	8
esplosivi primari	Categoria	8
esplosivo	Categoria	8
esplosivo propellente	Categoria	8
etil-N,N-difenilurea (difenilurea asimmetrica di etile)	Categoria	8
etilesilacrifato	Categoria	8
etiletildiamminodinitrato (EDDN)	Categoria	8
fenil-acil-cloruro, (w-cloroacetofenone) (CN)	Categoria	7
ferrocene	Categoria	8
fluoro	Categoria	8
forgiati	Categoria	16
fotocatodi a semiconduttori composti	Categoria	15
fucili	Categoria	1
fusioni	Categoria	16
gas lacrimogeni	Categoria	7
gelificanti M1, M2 e M3	Categoria	8
gelificanti per combustibili idrocarburici	Categoria	8
generatori da campo	Categoria	17
granate	Categoria	4

Allegato "A"

MINISTERO DELLA DIFESA

granate fumogene	Categoria	4
idrazina	Categoria	8
impianti di collaudo e valutazione di sistemi ad energia cinetica	Categoria	12
impianti per prove ambientali	Categoria	18
indumenti antibalistici	Categoria	13
indumenti antiesplorazione	Categoria	13
iniettori	Categoria	2
iniettori di corrente per fasci di ioni negativi di idrogeno	Categoria	19
interfacce elettriche tra l'alimentazione di energia, il cannone e le altre funzioni di comando elettrico della torretta	Categoria	19
invertitori di immagine a fibra ottica	Categoria	15
ipriti all'azoto	Categoria	7
ipriti allo zolfo	Categoria	7
lanciafiamme militari	Categoria	2
lanciaproiettili	Categoria	2
lanciatori o generatori militari di fumo, gas	Categoria	2
lanciatori per veicoli aerei autonomi	Categoria	10
laser	Categoria	19
laser ad impulsi	Categoria	19
laser ad onda continua	Categoria	19
lewisiti	Categoria	7
macchinari estrusori a vite	Categoria	18
macchinari per movimentare carichi	Categoria	6
macchine per il taglio di propellenti estrusi	Categoria	18
magnesio	Categoria	8
maleato di piombo	Categoria	8
maschere di protezione	Categoria	10
materiale pirotecnico	Categoria	8
materiale pirotecnico militare	Categoria	2
materiali e costruzioni blindate	Categoria	13
materiali per l'addestramento militare	Categoria	14

Allegato "A"

MINISTERO DELLA DIFESA

materiali radioattivi	Categoria	7
materiali rivestiti o trattati per la soppressione della segnatura	Categoria	17
metallo misch	Categoria	8
metil N-N difenilurea	Categoria	8
metiletildifenilurea (Centraliti)	Categoria	8
metilfosfonildifluoruro (CAS 676-99-3) (DF)	Categoria	7
mezzi per il trasporto di artiglieria pesante	Categoria	6
mezzi per il trasporto di carri armati	Categoria	6
microcircuiti convertitori analogico-numeric	Categoria	11
microcircuiti e rilevatori	Categoria	10
mine	Categoria	4
miscelatori ad azione continua per propellenti solidi	Categoria	18
missili	Categoria	4
mitragliatrici	Categoria	1
modelli di collaudo	Categoria	19,17
modelli di materiali di armamento	Categoria	14
modelli militari di addestratori d'attacco	Categoria	14
moduli e circuiti stampati convertitori analogico-numeric	Categoria	11
mole idrauliche per frantumare o macinare gli ingredienti degli esplosivi militari	Categoria	18
monomeri energetici, plasticizzanti e polimeri contenenti gruppi nitrici, nitruri, nitrati, nitraza o difluoro ammino	Categoria	8
monometilidrazina	Categoria	8
mortai	Categoria	2
motori aeronautici e loro componenti appositamente progettati	Categoria	10
motori diesel amagnetici	Categoria	9
motori elettrici sottomarini	Categoria	9
motori marini	Categoria	9
motori diesel marini	Categoria	9
motori per veicoli terrestri	Categoria	6
motrici	Categoria	6

Allegato "A"

MINISTERO DELLA DIFESA

munizioni e loro componenti	Categoria	3
N,N-difenilurea (difenilurea asimmetrica)	Categoria	8
N-butil-ferrocene ed altri derivati del ferrocene	Categoria	8
N-metil-P-nitroanilina	Categoria	8
N-pirrolidinone	Categoria	8
nastri qualificati per impiego spaziale	Categoria	19
navi da guerra	Categoria	9
navi di superficie	Categoria	9
navi subacquee	Categoria	9
neopentil (diallile) ossi, tris (diottile) fosfato titanato, chiamato anche titanio IV,2,2 [bis 2-propenolato-metil, butanoiato o tris (diottile) fosfato-O] o (LICA)	Categoria	8
nitrato di idrossiammonio (HAN)	Categoria	8
nitrato di guanidina	Categoria	8
nitrato di idrazina	Categoria	8
nitrato di potassio	Categoria	8
nitrato di triamminoguanidina (TAGN)	Categoria	8
nitratometilmetilossetano o poli (3-nitratometil, 3-metilossetano) (poli-NIMMO) (NMMO)	Categoria	8
nitratori di tipo continuo	Categoria	18
nitrileossido di butadiene (BNO)	Categoria	8
nitroamido	Categoria	8
nitrocellulosa	Categoria	8
nitroglicerina (o trinitrato di glicerina, trinitroglicerina) (NG)	Categoria	8
O-Clorobenzilidenemalononitrile (o Clorobenzalmononitrile) (CS)	Categoria	7
O-Alchil (uguale o inferiore a C10, incluso il cicloalchil) Alchil (Metil, Etil, n Propil o Isopropil) fosfono-fluoridrati	Categoria	7
O-Alchil (H o uguale o inferiore a C10, incluso il cicloalchil) S-2-dialchil (Metil, Etil, n Propil o Isopropil)- aminoetil alchil (Metil, Etil, n Propil o Isopropil) fosfonotiolato e loro corrispondenti sali alchilati e protonati	Categoria	7
O-Alchil (uguale o inferiore a C10, incluso il cicloalchil) N,N - dialchil (Metil, Etil, n Propil o Isopropil) fosforamidocianuri	Categoria	7
O-Etil N,N-dimetilfosforamidocianuri (CAS 77-81-6) (TABUN) (GA)	Categoria	7
O-Etil S-2-diisopropilaminoetil metil fosfonotiolato (CAS 50782-69-9)	Categoria	7

Allegato "A"

MINISTERO DELLA DIFESA

O-Etil-2-di-isopropilammino etil metilfosfonato (CAS 57856-11-8) (QL)	Categoria	7
O-Isopropil metilfosfonofluoridrato, (CAS 107-44-8) (Sarin) (GB)	Categoria	7
O-Pinacolil metilfosfonofluoridrato (CAS 96-64-0) (Soman) (GD)	Categoria	7
obici	Categoria	2
ottogene (ciclotetrametil tetranitroammina)	Categoria	8
officine mobili di riparazione	Categoria	6
officine mobili appositamente progettate per la manutenzione di apparecchiature militari	Categoria	17
ogive dei veicoli di rientro	Categoria	4
ossidanti liquidi	Categoria	8
ossido di fosfina bis(2-metil aziridinil) 2(2-idrossipropanossi)		
propilammino (BOBBA 8)	Categoria	8
ossido di fosfina bis(2-metilaziridinil) metilammino (metil BAPO)	Categoria	8
ossido ferrico sopraffino (ematite Fe ₂ O ₃)	Categoria	8
ossigeno	Categoria	8
ossigeno liquido	Categoria	8
ottaidro -1,3,5,7-tetranitro - 1,3,5,7- tetrazina	Categoria	8
otturatori a scatto elettrico	Categoria	15
palmitati metallici (chiamati anche Octol)	Categoria	8
paracadute	Categoria	10
passaggi a scafo	Categoria	9
pentaeritritetranitrato, (PETN)	Categoria	8
perclorati	Categoria	8
perclorati di idrazina	Categoria	8
perclorato di 2 (5-cianotetrazolato) penta-ammina cobalto (III) o (PC)	Categoria	8
perclorato di ammonio	Categoria	8
perclorato di cis-bis (5-nitrotetrazolato) pentaammina cobalto (III) o (BNCP)	Categoria	8
perclorato, di idrossiammonio (HAP)	Categoria	8
perossido di idrogeno	Categoria	8
picrato di ammonio	Categoria	8
picrilamminodinitropiridina (PYX)	Categoria	8

Allegato "A"

MINISTERO DELLA DIFESA

pistole automatiche	Categoria	1
placche a microcanali	Categoria	15
poli (epicloroidrina)	Categoria	8
poli (epiclorohidrindiol) e triolo	Categoria	8
poliammina cianoetilata addotta con glicidolo e suoi sali	Categoria	8
poliammina cianoetilata e i suoi sali	Categoria	8
polibutadiene con radicali ossidrilici terminali (HTPB)	Categoria	8
policianodifluoramminoetilenossido (PCDE)	Categoria	8
poliglicidilnitrato o poli (Nitratoetil ossirano) (Poli-GLIN) (PGN)	Categoria	8
polimero di azoturo di glicidile (GAP) e suoi derivati	Categoria	8
polinitrocubani con più di 4 gruppi nitro	Categoria	8
polinitroortocarbonati	Categoria	8
polvere di alluminio in forma sferica	Categoria	8
polvere fine di ferro	Categoria	8
polvere nera	Categoria	8
ponti	Categoria	17
precursori	Categoria	8
precursori per la Guerra Chimica	Categoria	7
presse di disidratazione	Categoria	18
prodotti pirotecnici militari	Categoria	4
prodotti pirotecnici militari	Categoria	8
prodotti semilavorati	Categoria	16
propano	Categoria	8
propellente per bocche da fuoco	Categoria	8
propellente solido (UN Classe 1.1)	Categoria	8
propellente solido (UN Classe 1.3)	Categoria	8
propellenti	Categoria	8
propellenti compositi	Categoria	8
propellenti con collanti alla nitro	Categoria	8
propellenti incollati a stampo	Categoria	8

Allegato "A"

MINISTERO DELLA DIFESA

propellenti militari	Categoria	8
propileneimide, 2-metilaziridine	Categoria	8
protezioni corazzate per parti vitali	Categoria	6
QL: O-etil-di-isopropilammino etil metilfosfonato (CAS 57856-11-8)	Categoria	7
radome	Categoria	10
razzi	Categoria	4
reattori nucleari	Categoria	17
registratori per il trattamento delle immagini	Categoria	15
reti antisiluri	Categoria	9
reti antisommersibile	Categoria	9
rifornimento sotto pressione	Categoria	10
rimorchi	Categoria	6
RPV	Categoria	10
salicato di piombo	Categoria	8
salicato di rame basico	Categoria	8
Sarin (GB): o-Isopropil metilfosfonofluoridrato (CAS 107-44-8)	Categoria	7
scafi o parti di scafi	Categoria	9
sensori e dispositivi d'innesco	Categoria	3
serbatoi di stoccaggio	Categoria	2
siluri	Categoria	4
simulacri di materiali di armamento	Categoria	14
simulatori appositamente progettati per i reattori nucleari	Categoria	17
simulatori di addestratori al bersaglio radar	Categoria	14
simulatori di addestratori d'armamento	Categoria	14
simulatori di addestratori per la guerra antisommersibile	Categoria	14
simulatori di addestratori per la guida di aeromobili teleguidati	Categoria	14
simulatori di addestratori radar	Categoria	14
simulatori di apparecchiature di addestramento al tiro	Categoria	14
simulatori di generatori di bersagli radar	Categoria	14
simulatori di lancio di missili	Categoria	14

Allegato "A"

MINISTERO DELLA DIFESA

simulatori di materiali per bersagli	Categoria	14
simulatori di navigazione	Categoria	14
simulatori di volo	Categoria	14
simulatori di volo IFR	Categoria	14
simulatori di volo operativo	Categoria	14
simulatori per aeromobili teleguidati	Categoria	14
sistemi a fascio di particelle	Categoria	19
sistemi a radiofrequenza ad elevata potenza	Categoria	19
sistemi ad energia diretta	Categoria	19
sistemi autoguidati di ricerca, di guida o di propulsione deviata (accelerazione laterale) per proiettili	Categoria	12
sistemi automatici di guida per carichi paracadutati	Categoria	10
sistemi d'arma	Categoria	2,3
sistemi d'arma ad energia cinetica	Categoria	12
sistemi d'arma ad energia diretta	Categoria	19
sistemi di acquisizione	Categoria	5
sistemi di acquisizione e di inseguimento del bersaglio, di controllo del tiro e di valutazione del danno	Categoria	12
sistemi acquisizione o di inseguimento del bersaglio	Categoria	19
sistemi di bordo destinati al controllo degli armamenti	Categoria	5
sistemi di controllo della pressione di gonfiaggio	Categoria	6
sistemi di controllo per apparecchiature di scoperta subacquea	Categoria	9
sistemi di designazione	Categoria	5
sistemi di generazioni di immagini	Categoria	14
sistemi di lancio-propulsione in grado di accelerare masse più grandi di 0,1 g a velocità superiori a 1,6 Km/s, a fuoco singolo o rapido	Categoria	19
sistemi di raffreddamento per sistemi di visione	Categoria	15
sistemi di sorveglianza	Categoria	5
sistemi di telemetria	Categoria	5
sistemi di trasmissione di potenza per veicoli	Categoria	6
sistemi elettronici, per la sorveglianza ed il monitoraggio dello spettro elettromagnetico subacqueo, compresi ingannatori e disturbatori acustici e magnetici, progettate per introdurre segnali estranei od erronei nei ricevitori	Categoria	11

Allegato "A"

MINISTERO DELLA DIFESA

sonar		
sistemi in grado di valutare i danni causati al bersaglio	Categoria	19
sistemi inseguimento del bersaglio	Categoria	5
sistemi interattivi di scenari per simulatori	Categoria	14
sistemi laser ad impulsi o ad onde continue	Categoria	19
software	Categoria	21
solfuro di 2-cloroetile e di clorometile (CAS 2625-76-5)	Categoria	7
solfuro di bis (2-cloroetile) (CAS 505-60-2)	Categoria	7
Soman: O-Pinacolil metilfosfonofluoridrato (CAS 96-64-0) (GD)	Categoria	7
sospensioni per veicoli terrestri	Categoria	6
sostanze radioattive	Categoria	7
speciali rinforzi strutturali per montaggio di armi	Categoria	6
stannato di piombo	Categoria	8
stearati metallici	Categoria	8
stifnato normale e basico di piombo	Categoria	8
sub-idruri di titanio con stechiometria TiH 0,65-1,68	Categoria	8
Tabun (GA): O-Etil N, N-dimetilfosforamidocianuro (CAS 77-81-6)	Categoria	7
tecnologia di progetto per l'integrazione	Categoria	10
tecnologia per la produzione	Categoria	18
tecnologia per la progettazione di impianti completi	Categoria	18
tecnologia per lo sviluppo, produzione o impiego di biopolimeri o colture di cellule specifiche	Categoria	7
tecnologia per lo sviluppo, produzione od uso di agenti tossici componenti e materiali relativi	Categoria	7
tecnologia specifica per l'incorporazione di biocatalizzatori, in sostanze vettori militari o materiali militari	Categoria	7
tecnologia utilizzabile per la protezione dei sistemi a razzo e dei veicoli aerei senza equipaggio contro gli effetti nucleari	Categoria	10
tetraacetil-1,3,5,7-tetraaza ciclo-ottano (TAT)	Categoria	8
tetraacetilidibenzilesaazaisowurtzitanio (TAIW)	Categoria	8
tetrazodecalina	Categoria	8
tetraetilenepentaminaacrilonitrile (TEPAN)	Categoria	8

Allegato "A"

MINISTERO DELLA DIFESA

tetraetilenepentaminaacrilonitrileglicidile (TEPANOL)	Categoria	8
tetranitrobenzotetrazopentalene (TACOT)	Categoria	8
tetranitroglicolurile (TNGU, SORGUYL)	Categoria	8
tetranitronaftalina	Categoria	8
titanio IV, [(2-propenolato-1) metil, N-propanolatometil] butanolato-1, chiamato anche tris (diottile) fosfato (KR3512)	Categoria	8
titanio IV, [2-propenolato-1-metil, N-propalolatometil] butanolato-1, chiamato anche tris (diottile) pirofosfato (KR3538)	Categoria	8
trattori	Categoria	6
trattori di artiglieria ad alta velocità	Categoria	6
treni blindati	Categoria	6
triamminotrinitrobenzene (TATB)	Categoria	8
tridlorobenzene	Categoria	8
trietilalluminio (TEA)	Categoria	8
trietileneglicoldinitrato (TEGDN)	Categoria	8
trifenil bismuto (TPB)	Categoria	8
trifluoruro di cloro	Categoria	8
tridrossibutano (1,2,4 butantriolo)	Categoria	8
trimetilalluminio (TMA)	Categoria	8
trinitrato di butantriolo (BTTN)	Categoria	8
trinitroanisolo	Categoria	8
trinitrofenilmetilnitrammina (tetryl)	Categoria	8
trinitronaftalina	Categoria	8
trinitroresorcina (acido stfnico)	Categoria	8
trinitrossilene	Categoria	8
tris (2-cloroetil) ammina (HN3) (CAS 555-77-1)	Categoria	7
tris (2-clorovinil) arsina (CAS 40334-70-1)	Categoria	7
tris-1-(2-metil) aziridinil fosfin ossido (MAPO)	Categoria	8
tris vinossi propano addotto (TVOPA)	Categoria	8
tubi ad agilità di frequenza	Categoria	11
tubi convertitori di visione all'infrarosso	Categoria	15

Allegato "A"

MINISTERO DELLA DIFESA

tubi di telecamere a bassa luminosità	Categoria	15
tubi intensificatori di immagine	Categoria	15
tubi piroelettrici per telecamere	Categoria	15
tute anti-g	Categoria	10
ugelli per motori a razzo di missile	Categoria	4
unità di addestramento mobili	Categoria	14
unità di comando di robots	Categoria	17
veicoli terrestri	Categoria	6
veicoli addetti al rifornimento di grande capacità	Categoria	6
veicoli aerei autonomi	Categoria	10
veicoli aerei con guida a distanza	Categoria	10
veicoli aerei senza equipaggio	Categoria	10
veicoli anfibi	Categoria	6
veicoli armati, corazzati o muniti di supporti per armi	Categoria	6
veicoli di soccorso	Categoria	6
veicoli in grado di attraversare a guado acque profonde	Categoria	6
veicoli militari equipaggiati per la posa delle mine	Categoria	6
veicoli militari equipaggiati per il lancio delle munizioni	Categoria	6
veicoli per il trasporto dei sistemi di missili balistici e di aeromobili senza equipaggio	Categoria	6
veicoli per il controllo dei sistemi di missili balistici e di aeromobili senza equipaggio	Categoria	6
veicoli per il lancio dei sistemi di missili balistici e di aeromobili senza equipaggio	Categoria	6
veicoli per il maneggio dei sistemi di missili balistici e di aeromobili senza equipaggio	Categoria	6
veicoli per l'attivazione dei sistemi di missili balistici e di aeromobili senza equipaggio	Categoria	6
veicoli per il controllo dei sistemi di missili balistici e di aeromobili senza equipaggio	Categoria	6
veicoli semicingolati	Categoria	6
veicoli specializzati gittaponte	Categoria	6
vettori di espressione	Categoria	7

Allegato "A"

MINISTERO DELLA DIFESA

virus	Categoria	7
zirconio	Categoria	8

CODIFICAZIONE

Il codice di identificazione della Categoria di appartenenza del materiale da sottoporre ad autorizzazione si compone di sei caratteri

alfanumerici.

I primi due indicano la Categoria [][] , i rimanenti [][][] indicano paragrafi, sottoparagrafi, ecc.

Il simbolo 0 (zero) completa gli spazi non utilizzati dai caratteri alfanumerici.

Si riportano, di seguito, alcuni esempi:

- Armi lunghe da sparo

0	1	b	0	0	0
0	3	0	0	0	0
0	7	c	1	0	0
0	9	b	2	b	0
1	0	h	1	a	0
1	7	a	1	0	0
1	7	e	0	0	0
2	1	b	1	c	0

- Munizioni:

- Cianuro di bromobenzile (CA):

- Motore elettrico ad inversione rapida:

- Paracadute per lancio di precisione:

- Autorespiratori a circuito chiuso:

- Robots:

- Software per simulazione di scenari operativi:

Allegato "B"**European Commission – List of restrictive measures**

Provided subject to the legal notice at http://ec.europa.eu/geninfo/legal_notices_en.htm

European Union**Restrictive measures (sanctions) in force**

(measures adopted in the framework of the
Common Foreign and Security Policy)

This list has been updated on 6.3.2012.

(previous update: 18.1.2012)

For more recent issues, and other language versions, of the
Official Journal see:

<http://eur-lex.europa.eu/JOIndex.do?ihmlang=en> .

Related links

- [Sanctions Overview](#)

- [Financial sanctions:](#)

[Electronic consolidated list](#)

Article 215 of the Treaty on the Functioning of the European Union (TFEU) provides a legal basis for the interruption or restriction, in part or completely, of the Union's economic and financial relations with one or more third countries, where such restrictive measures are necessary to achieve the objectives of the Common Foreign and Security Policy (CFSP).

This list presents the restrictive measures in force. It comprises the legislative measures based on Article 215 TFEU and the relevant provisions of the Treaty establishing the European Community (in the years prior to 1 December 2009: Article 60 and 301) as well as the relevant Council Decisions and (prior to 1 December 2009) Common Positions, including those which merely provide for measures for which no specific Regulation was made, such as restrictions on admission.

National legal instruments on restrictive measures (e.g. arms embargoes) or other national measures in response to CFSP Decisions and UN Security Council Resolutions are not included.

With a few exceptions, this list does not include:

- measures decided in the framework of European Political Cooperation (prior to November 1993),
- restrictions not enacted by a CFSP Decision, a CFSP Common Position or a Regulation based on one of the Treaties referred to above,
- suspension or termination of bilateral agreements and
- suspension or termination of cooperation with third countries.

Allegato "B"

European Commission – List of restrictive measures

Provided subject to the legal notice at http://ec.europa.eu/geninfo/legal_notices_en.htm

Restrictive measures in force

Table of contents

AFGHANISTAN

AL QAEDA

BELARUS

BOSNIA AND HERZEGOVINA

BURMA

CHINA

DEMOCRATIC REPUBLIC OF CONGO

COTE D'IVOIRE

EGYPT

ERITREA

REPUBLIC OF GUINEA (CONAKRY)

HAITI

IRAN

IRAQ

IVORY COAST

DEMOCRATIC PEOPLE'S REPUBLIC OF KOREA (NORTH KOREA)

LEBANON

LIBERIA

LIBYA

MOLDOVA

MYANMAR (BURMA)

NORTH KOREA

Allegato "B"

European Commission – List of restrictive measures

Provided subject to the legal notice at http://ec.europa.eu/geninfo/legal_notices_en.htm

SERBIA AND MONTENEGRO

SOMALIA

SOUTH SUDAN

SUDAN

SYRIA

TERRORIST GROUPS (FOREIGN TERRORIST ORGANISATIONS)

TUNISIA

USA (UNITED STATES OF AMERICA)

YUGOSLAVIA (SERBIA AND MONTENEGRO)

ZIMBABWE

Allegato "B"**European Commission – List of restrictive measures**

Provided subject to the legal notice at http://ec.europa.eu/geninfo/legal_notices_en.htm

Restrictive measures in force**Afghanistan****Council Decision 2011/486/CFSP (OJ L 199, 2.8.2011, p. 57)**

Notice to listed natural persons (OJ C 227, 2.8.2011, p. 1)

<http://eur-lex.europa.eu/LexUriServ/LexUriServ.do?uri=OJ:L:2011:199:0057:0072:EN:PDF>

<http://eur-lex.europa.eu/LexUriServ/LexUriServ.do?uri=OJ:C:2011:227:0001:0002:EN:PDF>

measures against the Taliban:

- embargo on arms and related materiel
- ban on provision of certain services
- freezing of funds and economic resources
- restrictions on admission

implemented by:

Council Implementing Decision 2011/639/CFSP (OJ L 257, 1.10.2011, p. 24)

Notice to listed natural persons (OJ C 289, 1.10.2011, p. 4)

[http://eur-](http://eur-lex.europa.eu/LexUriServ/LexUriServ.do?uri=OJ:L:2011:257:0024:0046:EN:PDF)

[lex.europa.eu/LexUriServ/LexUriServ.do?uri=OJ:L:2011:257:0024:0046:EN:PDF](http://eur-lex.europa.eu/LexUriServ/LexUriServ.do?uri=OJ:L:2011:257:0024:0046:EN:PDF)

[http://eur-](http://eur-lex.europa.eu/LexUriServ/LexUriServ.do?uri=OJ:C:2011:289:0004:0005:EN:PDF)

[lex.europa.eu/LexUriServ/LexUriServ.do?uri=OJ:C:2011:289:0004:0005:EN:PDF](http://eur-lex.europa.eu/LexUriServ/LexUriServ.do?uri=OJ:C:2011:289:0004:0005:EN:PDF)

- list of persons, entities and groups

Council Implementing Decision 2011/698/CFSP (OJ L 276, 21.10.2011, p. 47)

Corrigendum (OJ L 6, 10.1.2012, p. 12)

Notice to listed natural persons (OJ C 309, 21.10.2011, p. 5)

[http://eur-](http://eur-lex.europa.eu/LexUriServ/LexUriServ.do?uri=OJ:L:2011:276:0047:0049:EN:PDF)

[lex.europa.eu/LexUriServ/LexUriServ.do?uri=OJ:L:2011:276:0047:0049:EN:PDF](http://eur-lex.europa.eu/LexUriServ/LexUriServ.do?uri=OJ:L:2011:276:0047:0049:EN:PDF)

[http://eur-](http://eur-lex.europa.eu/LexUriServ/LexUriServ.do?uri=OJ:L:2012:006:0012:0012:EN:PDF)

[lex.europa.eu/LexUriServ/LexUriServ.do?uri=OJ:L:2012:006:0012:0012:EN:PDF](http://eur-lex.europa.eu/LexUriServ/LexUriServ.do?uri=OJ:L:2012:006:0012:0012:EN:PDF)

[http://eur-](http://eur-lex.europa.eu/LexUriServ/LexUriServ.do?uri=OJ:C:2011:309:0005:0006:EN:PDF)

[lex.europa.eu/LexUriServ/LexUriServ.do?uri=OJ:C:2011:309:0005:0006:EN:PDF](http://eur-lex.europa.eu/LexUriServ/LexUriServ.do?uri=OJ:C:2011:309:0005:0006:EN:PDF)

- amendment of the list of persons, entities and groups

Council Regulation (EU) No 753/2011 (OJ L 199, 2.8.2011, p. 1)

Notice to listed natural persons (OJ C 227, 2.8.2011, p. 1)

<http://eur-lex.europa.eu/LexUriServ/LexUriServ.do?uri=OJ:L:2011:199:0001:0022:EN:PDF>

<http://eur-lex.europa.eu/LexUriServ/LexUriServ.do?uri=OJ:C:2011:227:0001:0002:EN:PDF>

- freezing of funds and economic resources of natural or legal persons, entities and groups that are part of or associated with the Taliban

- ban on provision of certain services to natural or legal persons, entities and groups that are part of or associated with the Taliban

Allegato "B"**European Commission – List of restrictive measures**

Provided subject to the legal notice at http://ec.europa.eu/geninfo/legal_notices_en.htm

implemented by:

Council Implementing Regulation (EU) No 968/2011 (OJ L 257, 1.10.2011, p. 1)

Notice to listed natural persons (OJ C 289, 1.10.2011, p. 4)

[http://eur-](http://eur-lex.europa.eu/LexUriServ/LexUriServ.do?uri=OJ:L:2011:257:0001:0023:EN:PDF)

[lex.europa.eu/LexUriServ/LexUriServ.do?uri=OJ:L:2011:257:0001:0023:EN:PDF](http://eur-lex.europa.eu/LexUriServ/LexUriServ.do?uri=OJ:L:2011:257:0001:0023:EN:PDF)

[http://eur-](http://eur-lex.europa.eu/LexUriServ/LexUriServ.do?uri=OJ:C:2011:289:0004:0005:EN:PDF)

[lex.europa.eu/LexUriServ/LexUriServ.do?uri=OJ:C:2011:289:0004:0005:EN:PDF](http://eur-lex.europa.eu/LexUriServ/LexUriServ.do?uri=OJ:C:2011:289:0004:0005:EN:PDF)

- list of persons, entities and groups

Council Implementing Regulation (EU) No 1049/2011 (OJ L 276, 21.10.2011, p. 2)

Corrigendum (OJ L 6, 10.1.2012, p. 12)

Notice to listed natural persons (OJ C 309, 21.10.2011, p. 5)

[http://eur-](http://eur-lex.europa.eu/LexUriServ/LexUriServ.do?uri=OJ:L:2011:276:0002:0004:EN:PDF)

[lex.europa.eu/LexUriServ/LexUriServ.do?uri=OJ:L:2011:276:0002:0004:EN:PDF](http://eur-lex.europa.eu/LexUriServ/LexUriServ.do?uri=OJ:L:2011:276:0002:0004:EN:PDF)

[http://eur-](http://eur-lex.europa.eu/LexUriServ/LexUriServ.do?uri=OJ:L:2012:006:0012:0012:EN:PDF)

[lex.europa.eu/LexUriServ/LexUriServ.do?uri=OJ:L:2012:006:0012:0012:EN:PDF](http://eur-lex.europa.eu/LexUriServ/LexUriServ.do?uri=OJ:L:2012:006:0012:0012:EN:PDF)

[http://eur-](http://eur-lex.europa.eu/LexUriServ/LexUriServ.do?uri=OJ:C:2011:309:0005:0006:EN:PDF)

[lex.europa.eu/LexUriServ/LexUriServ.do?uri=OJ:C:2011:309:0005:0006:EN:PDF](http://eur-lex.europa.eu/LexUriServ/LexUriServ.do?uri=OJ:C:2011:309:0005:0006:EN:PDF)

- amendment of the list of persons, entities and groups

Al Qaeda

See under 'Terrorist groups (Foreign terrorist organisations)'

Belarus**Council Decision 2010/639/CFSP (OJ L 280, 26.10.2010, p. 18)**

Notice to listed persons (OJ C 289, 26.10.2010, p. 7)

<http://eur-lex.europa.eu/LexUriServ/LexUriServ.do?uri=OJ:L:2010:280:0018:0028:EN:PDF>

<http://eur-lex.europa.eu/LexUriServ/LexUriServ.do?uri=OJ:C:2010:289:0007:0007:EN:PDF>

- restrictions on admission of

(a) persons that failed to initiate independent investigation and prosecution concerning the disappearances of four well-known persons in Belarus in 1999/2000;

(b) persons responsible for the fraudulent elections and referendum in Belarus on 17 October 2004 and those who are responsible for severe human rights violations in the repression of peaceful demonstrators in the aftermath of the elections and referendum in Belarus;

(c) persons responsible for the violations of international electoral standards in the presidential elections in Belarus on 19 March 2006, and the crackdown on civil society and democratic opposition.

Allegato "B"**European Commission – List of restrictive measures**

Provided subject to the legal notice at http://ec.europa.eu/geninfo/legal_notices_en.htm

- freezing of funds and economic resources of
 - (a) persons who are responsible for the violations of international electoral standards in the Presidential elections in Belarus on 19 March 2006 and the crackdown on civil society and democratic opposition, and
 - (b) those natural or legal persons, entities or bodies associated with them
- valid until 31.10.2012

amended or implemented by:

Council Decision 2011/69/CFSP (OJ L 28, 2.2.2011, p. 40)

Notice to listed persons, entities and bodies (OJ C 33, 2.2.2011, p. 17)

[http://eur-](http://eur-lex.europa.eu/LexUriServ/LexUriServ.do?uri=OJ:L:2011:028:0040:0056:EN:PDF)

[lex.europa.eu/LexUriServ/LexUriServ.do?uri=OJ:L:2011:028:0040:0056:EN:PDF](http://eur-lex.europa.eu/LexUriServ/LexUriServ.do?uri=OJ:L:2011:028:0040:0056:EN:PDF)

[http://eur-](http://eur-lex.europa.eu/LexUriServ/LexUriServ.do?uri=OJ:C:2011:033:0017:0017:EN:PDF)

[lex.europa.eu/LexUriServ/LexUriServ.do?uri=OJ:C:2011:033:0017:0017:EN:PDF](http://eur-lex.europa.eu/LexUriServ/LexUriServ.do?uri=OJ:C:2011:033:0017:0017:EN:PDF)

- restrictions on admission of:

- (a) persons who are responsible for the violations of international electoral standards in the presidential elections in Belarus on 19 December 2010, and the crackdown on civil society and democratic opposition and
- (b) those persons associated with them

- freezing of funds and economic resources of:

- (a) persons who are responsible for the violations of international electoral standards in the presidential elections in Belarus on 19 December 2010, and the crackdown on civil society and democratic opposition, and
- (b) those natural or legal persons, entities or bodies associated with them

Council Implementing Decision 2011/174/CFSP (OJ L 76, 22.3.2011, p. 72)

Notice to listed persons (OJ C 90, 22.3.2011, p. 4)

[http://eur-](http://eur-lex.europa.eu/LexUriServ/LexUriServ.do?uri=OJ:L:2011:076:0072:0094:EN:PDF)

[lex.europa.eu/LexUriServ/LexUriServ.do?uri=OJ:L:2011:076:0072:0094:EN:PDF](http://eur-lex.europa.eu/LexUriServ/LexUriServ.do?uri=OJ:L:2011:076:0072:0094:EN:PDF)

[http://eur-](http://eur-lex.europa.eu/LexUriServ/LexUriServ.do?uri=OJ:C:2011:090:0004:0004:EN:PDF)

[lex.europa.eu/LexUriServ/LexUriServ.do?uri=OJ:C:2011:090:0004:0004:EN:PDF](http://eur-lex.europa.eu/LexUriServ/LexUriServ.do?uri=OJ:C:2011:090:0004:0004:EN:PDF)

- lists of targeted natural persons (restrictions on admission and freezing of funds and economic resources)

Council Implementing Decision 2011/301/CFSP (OJ L 136, 24.5.2011, p. 87)

Notice to listed persons (OJ C 153, 24.5.2011, p.10)

[http://eur-](http://eur-lex.europa.eu/LexUriServ/LexUriServ.do?uri=OJ:L:2011:136:0087:0090:EN:PDF)

[lex.europa.eu/LexUriServ/LexUriServ.do?uri=OJ:L:2011:136:0087:0090:EN:PDF](http://eur-lex.europa.eu/LexUriServ/LexUriServ.do?uri=OJ:L:2011:136:0087:0090:EN:PDF)

[http://eur-](http://eur-lex.europa.eu/LexUriServ/LexUriServ.do?uri=OJ:C:2011:153:0010:0010:EN:PDF)

[lex.europa.eu/LexUriServ/LexUriServ.do?uri=OJ:C:2011:153:0010:0010:EN:PDF](http://eur-lex.europa.eu/LexUriServ/LexUriServ.do?uri=OJ:C:2011:153:0010:0010:EN:PDF)

- amendment of one the lists of targeted natural persons (restrictions on admission and freezing of funds and economic resources, Annex IIIA)

Allegato "B"**European Commission – List of restrictive measures**

Provided subject to the legal notice at http://ec.europa.eu/geninfo/legal_notices_en.htm

Council Decision 2011/357/CFSP (OJ L 161, 21.6.2011, p. 25)
Notice to listed persons, entities and bodies (OJ C 180, 21.6.2011, p. 9)
<http://eur-lex.europa.eu/LexUriServ/LexUriServ.do?uri=OJ:L:2011:161:0025:0028:EN:PDF>
<http://eur-lex.europa.eu/LexUriServ/LexUriServ.do?uri=OJ:C:2011:180:0009:0009:EN:PDF>
- embargo on arms and related matériel
- ban on exports of equipment for internal repression
- ban on provision of certain services
- amendment of one the lists of targeted natural and legal persons, entities or bodies (restrictions on admission (as regards natural persons) and freezing of funds and economic resources, Annex IIIA)

Council Decision 2011/666/CFSP (OJ L 265, 11.10.2011, p. 17)
Notice to listed persons (OJ C 299, 11.10.2011, p. 4)
<http://eur-lex.europa.eu/LexUriServ/LexUriServ.do?uri=OJ:L:2011:265:0017:0024:EN:PDF>
<http://eur-lex.europa.eu/LexUriServ/LexUriServ.do?uri=OJ:C:2011:299:0004:0004:EN:PDF>
- additional exception to freezing of funds and economic resources
- amendment of one the lists of targeted natural and legal persons, entities or bodies (restrictions on admission (as regards natural persons) and freezing of funds and economic resources, Annex IIIA)
- amendment of the date of expiration

Council Implementing Decision 2011/847/CFSP (OJ L 335, 17.12.2011, p. 81)
Notice to listed persons (OJ C 369, 17.12.2011, p. 17)
<http://eur-lex.europa.eu/LexUriServ/LexUriServ.do?uri=OJ:L:2011:335:0081:0082:EN:PDF>
<http://eur-lex.europa.eu/LexUriServ/LexUriServ.do?uri=OJ:C:2011:369:0017:0017:EN:PDF>
- amendment of one the lists of targeted natural and legal persons, entities or bodies (restrictions on admission (as regards natural persons) and freezing of funds and economic resources, Annex IIIA)

Council Decision 2012/36/CFSP (OJ L 19, 24.1.2012, p. 31)
<http://eur-lex.europa.eu/LexUriServ/LexUriServ.do?uri=OJ:L:2012:019:0031:0032:EN:PDF>
- restrictions on admission of
(a) persons who are responsible for serious violations of human rights or the repression of civil society and democratic opposition in Belarus
(b) persons and entities benefiting from or supporting the Lukashenka regime
- freezing of funds and economic resources of
(a) persons who are responsible for serious violations of human rights or the repression of civil society and democratic opposition in Belarus
(b) persons and entities benefiting from or supporting the Lukashenka regime
- blank list of relevant persons and entities (Annex V)

Allegato "B"**European Commission – List of restrictive measures**

Provided subject to the legal notice at http://ec.europa.eu/geninfo/legal_notices_en.htm

Council Implementing Decision 2012/126/CFSP (OJ L 55, 29.2.2012, p. 19)

Notice to listed persons, entities and bodies (OJ C 60, 29.2.2012, p. 1)

[http://eur-](http://eur-lex.europa.eu/LexUriServ/LexUriServ.do?uri=OJ:L:2012:055:0019:0031:EN:PDF)

[lex.europa.eu/LexUriServ/LexUriServ.do?uri=OJ:L:2012:055:0019:0031:EN:PDF](http://eur-lex.europa.eu/LexUriServ/LexUriServ.do?uri=OJ:L:2012:055:0019:0031:EN:PDF)

[http://eur-](http://eur-lex.europa.eu/LexUriServ/LexUriServ.do?uri=OJ:C:2012:060:0001:0001:EN:PDF)

[lex.europa.eu/LexUriServ/LexUriServ.do?uri=OJ:C:2012:060:0001:0001:EN:PDF](http://eur-lex.europa.eu/LexUriServ/LexUriServ.do?uri=OJ:C:2012:060:0001:0001:EN:PDF)

- amendment of one the lists of targeted natural and legal persons, entities or bodies (restrictions on admission (as regards natural persons) and freezing of funds and economic resources, Annex IIIA)

- amendment of one the lists of targeted natural and legal persons, entities or bodies (restrictions on admission (as regards natural persons) and freezing of funds and economic resources, Annex V)

Council Regulation (EC) No 765/2006 (OJ L 134, 20.5.2006, p. 1)

Notice to listed persons (OJ C 289, 26.10.2010, p. 7)

<http://eur-lex.europa.eu/LexUriServ/LexUriServ.do?uri=OJ:L:2006:134:0001:0011:EN:PDF>

<http://eur-lex.europa.eu/LexUriServ/LexUriServ.do?uri=OJ:C:2010:289:0007:0007:EN:PDF>

- freezing of funds and economic resources of

(a) persons who are responsible for the violations of international electoral standards in the Presidential elections in Belarus on 19 March 2006 and the crackdown on civil society and democratic opposition, and

(b) those natural or legal persons, entities or bodies associated with them

amended or implemented by:

Council Regulation (EC) No 646/2008 (OJ L 180, 9.7.2008, p. 5)

[http://eur-](http://eur-lex.europa.eu/LexUriServ/LexUriServ.do?uri=OJ:L:2008:180:0005:0008:EN:PDF)

[lex.europa.eu/LexUriServ/LexUriServ.do?uri=OJ:L:2008:180:0005:0008:EN:PDF](http://eur-lex.europa.eu/LexUriServ/LexUriServ.do?uri=OJ:L:2008:180:0005:0008:EN:PDF)

- additional clause on liability

Council Regulation (EU) No 84/2011 (OJ L 28, 2.2.2011, p. 17)

Corrigendum (OJ L 102, 16.4.2011, p. 44)

[http://eur-](http://eur-lex.europa.eu/LexUriServ/LexUriServ.do?uri=OJ:L:2011:028:0017:0031:EN:PDF)

[lex.europa.eu/LexUriServ/LexUriServ.do?uri=OJ:L:2011:028:0017:0031:EN:PDF](http://eur-lex.europa.eu/LexUriServ/LexUriServ.do?uri=OJ:L:2011:028:0017:0031:EN:PDF)

[http://eur-](http://eur-lex.europa.eu/LexUriServ/LexUriServ.do?uri=OJ:L:2011:102:0044:0044:EN:PDF)

[lex.europa.eu/LexUriServ/LexUriServ.do?uri=OJ:L:2011:102:0044:0044:EN:PDF](http://eur-lex.europa.eu/LexUriServ/LexUriServ.do?uri=OJ:L:2011:102:0044:0044:EN:PDF)

- freezing of funds and economic resources of the persons who are responsible for the violations of international electoral standards in the presidential elections in Belarus on 19 December 2010, and the crackdown on civil society and democratic opposition

- information on competent authorities

Allegato "B"**European Commission – List of restrictive measures**

Provided subject to the legal notice at http://ec.europa.eu/geninfo/legal_notices_en.htm

Council Implementing Regulation (EU) No 271/2011 (OJ L 76, 22.3.2011, p. 13)

Notice to listed persons (OJ C 90, 22.3.2011, p. 4)

[http://eur-](http://eur-lex.europa.eu/LexUriServ/LexUriServ.do?uri=OJ:L:2011:076:0013:0031:EN:PDF)

[lex.europa.eu/LexUriServ/LexUriServ.do?uri=OJ:L:2011:076:0013:0031:EN:PDF](http://eur-lex.europa.eu/LexUriServ/LexUriServ.do?uri=OJ:L:2011:076:0013:0031:EN:PDF)

[http://eur-](http://eur-lex.europa.eu/LexUriServ/LexUriServ.do?uri=OJ:C:2011:090:0004:0004:EN:PDF)

[lex.europa.eu/LexUriServ/LexUriServ.do?uri=OJ:C:2011:090:0004:0004:EN:PDF](http://eur-lex.europa.eu/LexUriServ/LexUriServ.do?uri=OJ:C:2011:090:0004:0004:EN:PDF)

- lists of targeted natural persons (relating to 2006 and 2010 elections)

Council Implementing Regulation 505/2011 (OJ L 136, 24.5.2011, p. 48)

Notice to listed persons (OJ C 153, 24.5.2011, p.10)

[http://eur-](http://eur-lex.europa.eu/LexUriServ/LexUriServ.do?uri=OJ:L:2011:136:0048:0051:EN:PDF)

[lex.europa.eu/LexUriServ/LexUriServ.do?uri=OJ:L:2011:136:0048:0051:EN:PDF](http://eur-lex.europa.eu/LexUriServ/LexUriServ.do?uri=OJ:L:2011:136:0048:0051:EN:PDF)

[http://eur-](http://eur-lex.europa.eu/LexUriServ/LexUriServ.do?uri=OJ:C:2011:153:0010:0010:EN:PDF)

[lex.europa.eu/LexUriServ/LexUriServ.do?uri=OJ:C:2011:153:0010:0010:EN:PDF](http://eur-lex.europa.eu/LexUriServ/LexUriServ.do?uri=OJ:C:2011:153:0010:0010:EN:PDF)

- amendment of one the lists of targeted natural persons (Annex IA)

Council Regulation (EU) No 588/2011 (OJ L 161, 21.6.2011, p. 1)

Notice to listed persons, entities and bodies (OJ C 180, 21.6.2011, p. 9)

[http://eur-](http://eur-lex.europa.eu/LexUriServ/LexUriServ.do?uri=OJ:L:2011:161:0001:0006:EN:PDF)

[lex.europa.eu/LexUriServ/LexUriServ.do?uri=OJ:L:2011:161:0001:0006:EN:PDF](http://eur-lex.europa.eu/LexUriServ/LexUriServ.do?uri=OJ:L:2011:161:0001:0006:EN:PDF)

[http://eur-](http://eur-lex.europa.eu/LexUriServ/LexUriServ.do?uri=OJ:C:2011:180:0009:0009:EN:PDF)

[lex.europa.eu/LexUriServ/LexUriServ.do?uri=OJ:C:2011:180:0009:0009:EN:PDF](http://eur-lex.europa.eu/LexUriServ/LexUriServ.do?uri=OJ:C:2011:180:0009:0009:EN:PDF)

- ban on exports of equipment for internal repression

- ban on provision of certain services

- amendment of one the lists of targeted natural and legal persons, entities and bodies (Annex IA)

Council Regulation (EU) No 999/2011 (OJ L 265, 11.10.2011, p. 6)

[http://eur-](http://eur-lex.europa.eu/LexUriServ/LexUriServ.do?uri=OJ:L:2011:265:0006:0007:EN:PDF)

[lex.europa.eu/LexUriServ/LexUriServ.do?uri=OJ:L:2011:265:0006:0007:EN:PDF](http://eur-lex.europa.eu/LexUriServ/LexUriServ.do?uri=OJ:L:2011:265:0006:0007:EN:PDF)

- additional exception to freezing of funds and economic resources

Council Implementing Regulation (EU) No 1000/2011 (OJ L 265, 11.10.2011, p. 8)

Notice to listed persons (OJ C 299, 11.10.2011, p. 4)

[http://eur-](http://eur-lex.europa.eu/LexUriServ/LexUriServ.do?uri=OJ:L:2011:265:0008:0014:EN:PDF)

[lex.europa.eu/LexUriServ/LexUriServ.do?uri=OJ:L:2011:265:0008:0014:EN:PDF](http://eur-lex.europa.eu/LexUriServ/LexUriServ.do?uri=OJ:L:2011:265:0008:0014:EN:PDF)

[http://eur-](http://eur-lex.europa.eu/LexUriServ/LexUriServ.do?uri=OJ:C:2011:299:0004:0004:EN:PDF)

[lex.europa.eu/LexUriServ/LexUriServ.do?uri=OJ:C:2011:299:0004:0004:EN:PDF](http://eur-lex.europa.eu/LexUriServ/LexUriServ.do?uri=OJ:C:2011:299:0004:0004:EN:PDF)

- amendment of one the lists of targeted natural and legal persons, entities and bodies (Annex IA)

Allegato "B"**European Commission – List of restrictive measures**

Provided subject to the legal notice at http://ec.europa.eu/geninfo/legal_notices_en.htm

Council Implementing Regulation (EU) No 1320/2011 (OJ L 335, 17.12.2011, p. 15)

Notice to listed persons (OJ C 369, 17.12.2011, p. 17)

[http://eur-](http://eur-lex.europa.eu/LexUriServ/LexUriServ.do?uri=OJ:L:2011:335:0015:0016:EN:PDF)

[lex.europa.eu/LexUriServ/LexUriServ.do?uri=OJ:L:2011:335:0015:0016:EN:PDF](http://eur-lex.europa.eu/LexUriServ/LexUriServ.do?uri=OJ:L:2011:335:0015:0016:EN:PDF)

[http://eur-](http://eur-lex.europa.eu/LexUriServ/LexUriServ.do?uri=OJ:C:2011:369:0017:0017:EN:PDF)

[lex.europa.eu/LexUriServ/LexUriServ.do?uri=OJ:C:2011:369:0017:0017:EN:PDF](http://eur-lex.europa.eu/LexUriServ/LexUriServ.do?uri=OJ:C:2011:369:0017:0017:EN:PDF)

- amendment of one of the lists of targeted natural and legal persons, entities and bodies (Annex IA)

Council Regulation (EU) No 114/2012 (OJ L 38, 11.2.2012, p. 3)

[http://eur-](http://eur-lex.europa.eu/LexUriServ/LexUriServ.do?uri=OJ:L:2012:038:0003:0005:EN:PDF)

[lex.europa.eu/LexUriServ/LexUriServ.do?uri=OJ:L:2012:038:0003:0005:EN:PDF](http://eur-lex.europa.eu/LexUriServ/LexUriServ.do?uri=OJ:L:2012:038:0003:0005:EN:PDF)

- freezing of funds and economic resources of

(i) persons, entities and bodies responsible for serious violations of human rights or the repression of civil society and democratic opposition in Belarus;

(ii) persons and entities benefiting from or supporting the Lukashenko regime

- blank Annex IB

Council Implementing Regulation (EU) No 170/2012 (OJ L 55, 29.2.2012, p. 1)

Notice to listed persons, entities and bodies (OJ C 60, 29.2.2012, p. 1)

[http://eur-](http://eur-lex.europa.eu/LexUriServ/LexUriServ.do?uri=OJ:L:2012:055:0001:0013:EN:PDF)

[lex.europa.eu/LexUriServ/LexUriServ.do?uri=OJ:L:2012:055:0001:0013:EN:PDF](http://eur-lex.europa.eu/LexUriServ/LexUriServ.do?uri=OJ:L:2012:055:0001:0013:EN:PDF)

[http://eur-](http://eur-lex.europa.eu/LexUriServ/LexUriServ.do?uri=OJ:C:2012:060:0001:0001:EN:PDF)

[lex.europa.eu/LexUriServ/LexUriServ.do?uri=OJ:C:2012:060:0001:0001:EN:PDF](http://eur-lex.europa.eu/LexUriServ/LexUriServ.do?uri=OJ:C:2012:060:0001:0001:EN:PDF)

- amendment of one of the lists of targeted natural and legal persons, entities and bodies (Annex IA)

- amendment of one of the lists of targeted natural and legal persons, entities and bodies (Annex IB)

Bosnia and Herzegovina**Council Decision 2011/173/CFSP (OJ L 76, 22.3.2011, p. 68)**

<http://eur-lex.europa.eu/LexUriServ/LexUriServ.do?uri=OJ:L:2011:076:0068:0071:EN:PDF>

- restrictions on admission of

(i) persons whose activities:

(a) undermine the sovereignty, territorial integrity, constitutional order and international personality of Bosnia and Herzegovina;

(b) seriously threaten the security situation in Bosnia and Herzegovina; or

(c) undermine the Dayton/Paris General Framework Agreement for Peace and the Annexes thereto, including measures established in the implementation of the said Agreement; and

(ii) persons associated with them

Allegato "B"**European Commission – List of restrictive measures**

Provided subject to the legal notice at http://ec.europa.eu/geninfo/legal_notices_en.htm

- freezing of funds and economic resources of
 - (i) persons whose activities:
 - (a) undermine the sovereignty, territorial integrity, constitutional order and international personality of Bosnia and Herzegovina;
 - (b) seriously threaten the security situation in Bosnia and Herzegovina; or
 - (c) undermine the Dayton/Paris General Framework Agreement for Peace and the Annexes thereto, including measures established in the implementation of the said Agreement; and
 - (ii) natural or legal persons associated with them
- valid until 22.3.2012

Common Position 1997/193/CFSP (OJ L 81, 21.3.1997, p. 1)

<http://eur-lex.europa.eu/LexUriServ/LexUriServ.do?uri=CELEX:31997E0193:EN:HTML>

- restrictions on admission of persons who committed certain acts of violence at Mostar

Burma

See under 'Myanmar'

Allegato "B"**European Commission – List of restrictive measures**

Provided subject to the legal notice at http://ec.europa.eu/geninfo/legal_notices_en.htm

China

Declaration of European Council, Madrid, 27.6.1989

See below¹

- embargo on arms

Democratic Republic of Congo

Council Decision 2010/788/CFSP (OJ L 336, 21.12.2010, p. 30)

Notice to listed persons and entities (OJ C 6, 11.1.2011, p. 20)

<http://eur-lex.europa.eu/LexUriServ/LexUriServ.do?uri=OJ:L:2010:336:0030:0042:EN:PDF>

<http://eur-lex.europa.eu/LexUriServ/LexUriServ.do?uri=OJ:C:2011:006:0020:0020:EN:PDF>

- embargo on arms and related matériel against non-governmental entities and individuals operating in DR Congo

- ban on provision of certain services

¹ “The European Council, recalling the declaration of the Twelve of 6 June, strongly condemns the brutal repression taking place in China. It expresses its dismay at the pursuit of executions in spite of all the appeals of the international community. It solemnly requests the Chinese authorities to stop the executions and to put an end to the repressive actions against those who legitimately claim their democratic rights.

The European Council requests the Chinese authorities to respect human rights and to take into account the hopes for freedom and democracy deeply felt by the population. It underlines that this is an essential element for the pursuit of the policy of reforms and openness that has been supported by the European Community and its Member States. (...)

In the present circumstances, the European Council thinks it necessary to adopt the following measures:

- raising the issue of human rights in China in the appropriate international fora; asking for the admittance of independent observers to attend the trials and to visit the prisons;
- interruption by the Member States of the Community of military cooperation and an embargo on trade in arms with China;
- suspension of bilateral ministerial and high-level contacts;
- postponement by the Community and its Member States of new cooperation projects;
- reduction of programmes of cultural, scientific and technical cooperation to only those activities that might maintain a meaning in the present circumstances;
- prolongation by the Member States of visas to the Chinese students who wish it.

Taking into account the climate of uncertainty created in the economic field by the present policy of the Chinese authorities, the European Council advocates the postponement of the examination of new requests for credit insurance and the postponement of the examination of new credits of the World Bank.”

Allegato "B"**European Commission – List of restrictive measures**

Provided subject to the legal notice at http://ec.europa.eu/geninfo/legal_notices_en.htm

- freezing of funds and economic resources of
 - (a) persons and entities who act in violation of the arms embargo and related measures,
 - (b) leaders of foreign armed groups operating in the DR Congo who impede disarmament and the voluntary repatriation or resettlements of combatants,
 - (c) leaders of Congolese militias who impede the participation of combatants in disarmament, demobilisation and reintegration processes,
 - (d) leaders recruiting or using children in armed conflict,
 - (e) individuals committing serious violations of international law involving the targeting of children or women in situations of armed conflict
 - (f) individuals obstructing provision of humanitarian assistance to the eastern part of the DR Congo
 - (g) individuals or entities supporting illegal armed groups in the eastern part of the DR Congo through illicit trade of natural resources
- restrictions on admission of
 - (a) persons who act in violation of the arms embargo and related measures,
 - (b) leaders of foreign armed groups operating in the DR Congo who impede disarmament and the voluntary repatriation or resettlements of combatants,
 - (c) leaders of Congolese militias who impede the participation of combatants in disarmament, demobilisation and reintegration processes,
 - (d) leaders recruiting or using children in armed conflict,
 - (e) individuals committing serious violations of international law involving the targeting of children or women in situations of armed conflict
 - (f) individuals obstructing provision of humanitarian assistance to the eastern part of the DR Congo
 - (g) individuals supporting illegal armed groups in the eastern part of the DR Congo through illicit trade of natural resources
- repeal of Common Position 2008/369/CFSP

implemented by:

Council Implementing Decision 2011/699/CFSP (OJ L 276, 21.10.2011, p. 50)

Notice to listed persons and entities (OJ C 309, 21.10.2011, p. 3)

[http://eur-](http://eur-lex.europa.eu/LexUriServ/LexUriServ.do?uri=OJ:L:2011:276:0050:0061:EN:PDF)

[lex.europa.eu/LexUriServ/LexUriServ.do?uri=OJ:L:2011:276:0050:0061:EN:PDF](http://eur-lex.europa.eu/LexUriServ/LexUriServ.do?uri=OJ:L:2011:276:0050:0061:EN:PDF)

[http://eur-](http://eur-lex.europa.eu/LexUriServ/LexUriServ.do?uri=OJ:C:2011:309:0003:0004:EN:PDF)

[lex.europa.eu/LexUriServ/LexUriServ.do?uri=OJ:C:2011:309:0003:0004:EN:PDF](http://eur-lex.europa.eu/LexUriServ/LexUriServ.do?uri=OJ:C:2011:309:0003:0004:EN:PDF)

- list of persons, entities and bodies subject to restrictions

Council Implementing Decision 2011/848/CFSP (OJ L 335, 17.12.2011, p. 83)

Notice to listed natural persons (OJ C 369, 17.12.2011, p. 16)

[http://eur-](http://eur-lex.europa.eu/LexUriServ/LexUriServ.do?uri=OJ:L:2011:335:0083:0084:EN:PDF)

[lex.europa.eu/LexUriServ/LexUriServ.do?uri=OJ:L:2011:335:0083:0084:EN:PDF](http://eur-lex.europa.eu/LexUriServ/LexUriServ.do?uri=OJ:L:2011:335:0083:0084:EN:PDF)

[http://eur-](http://eur-lex.europa.eu/LexUriServ/LexUriServ.do?uri=OJ:C:2011:369:0016:0016:EN:PDF)

[lex.europa.eu/LexUriServ/LexUriServ.do?uri=OJ:C:2011:369:0016:0016:EN:PDF](http://eur-lex.europa.eu/LexUriServ/LexUriServ.do?uri=OJ:C:2011:369:0016:0016:EN:PDF)

- amendment of the list of persons, entities and bodies subject to restrictions

Allegato "B"**European Commission – List of restrictive measures**

Provided subject to the legal notice at http://ec.europa.eu/geninfo/legal_notices_en.htm

Council Regulation (EC) No 889/2005 (OJ L 152, 15.6.2005, p. 1)

<http://eur-lex.europa.eu/LexUriServ/LexUriServ.do?uri=OJ:L:2005:152:0001:0006:EN:PDF>

- ban on provision of certain services
- repeal of Regulation (EC) No 1727/2005

amended by:

Council Regulation (EC) No 1377/2007 (OJ L 309, 27.11.2007, p. 1)

[http://eur-](http://eur-lex.europa.eu/LexUriServ/LexUriServ.do?uri=OJ:L:2007:309:0001:0004:EN:PDF)

[lex.europa.eu/LexUriServ/LexUriServ.do?uri=OJ:L:2007:309:0001:0004:EN:PDF](http://eur-lex.europa.eu/LexUriServ/LexUriServ.do?uri=OJ:L:2007:309:0001:0004:EN:PDF)

- new exception to the ban on provision of certain services
- information on competent authorities

Council Regulation (EC) No 666/2008 (OJ L 188, 16.7.2008, p. 1)

[http://eur-](http://eur-lex.europa.eu/LexUriServ/LexUriServ.do?uri=OJ:L:2008:188:0001:0002:EN:PDF)

[lex.europa.eu/LexUriServ/LexUriServ.do?uri=OJ:L:2008:188:0001:0002:EN:PDF](http://eur-lex.europa.eu/LexUriServ/LexUriServ.do?uri=OJ:L:2008:188:0001:0002:EN:PDF)

- amendment of ban on provision of certain services (exclusion of governmental entities and individuals)

Council Regulation (EC) No 1183/2005 (OJ L 193, 23.7.2005, p. 1)

Notice to listed persons, entities and bodies (OJ C 6, 11.1.2011, p. 20)

<http://eur-lex.europa.eu/LexUriServ/LexUriServ.do?uri=OJ:L:2005:193:0001:0008:EN:PDF>

<http://eur-lex.europa.eu/LexUriServ/LexUriServ.do?uri=OJ:C:2011:006:0020:0020:EN:PDF>

- freezing of funds and economic resources

amended by:

Council Regulation (EC) No 1791/2006 (OJ L 363, 20.12.2006, p. 1)

[http://eur-](http://eur-lex.europa.eu/LexUriServ/LexUriServ.do?uri=OJ:L:2006:363:0001:0080:EN:PDF)

[lex.europa.eu/LexUriServ/LexUriServ.do?uri=OJ:L:2006:363:0001:0080:EN:PDF](http://eur-lex.europa.eu/LexUriServ/LexUriServ.do?uri=OJ:L:2006:363:0001:0080:EN:PDF)

- amendment of the list of competent authorities (enlargement)

Commission Implementing Regulation (EU) No 1097/2011 (OJ L 285, 1.11.2011, p. 2)

[http://eur-](http://eur-lex.europa.eu/LexUriServ/LexUriServ.do?uri=OJ:L:2011:285:0002:0005:EN:PDF)

[lex.europa.eu/LexUriServ/LexUriServ.do?uri=OJ:L:2011:285:0002:0005:EN:PDF](http://eur-lex.europa.eu/LexUriServ/LexUriServ.do?uri=OJ:L:2011:285:0002:0005:EN:PDF)

- list of targeted natural and legal persons, entities and bodies

Commission Implementing Regulation (EU) No 7/2012 (OJ L 4, 7.1.2012, p. 1)

Notice to listed natural persons (OJ C 5, 7.1.2012, p. 14)

[http://eur-](http://eur-lex.europa.eu/LexUriServ/LexUriServ.do?uri=OJ:L:2012:004:0001:0002:EN:PDF)

[lex.europa.eu/LexUriServ/LexUriServ.do?uri=OJ:L:2012:004:0001:0002:EN:PDF](http://eur-lex.europa.eu/LexUriServ/LexUriServ.do?uri=OJ:L:2012:004:0001:0002:EN:PDF)

[http://eur-](http://eur-lex.europa.eu/LexUriServ/LexUriServ.do?uri=OJ:C:2012:005:0014:0015:EN:PDF)

[lex.europa.eu/LexUriServ/LexUriServ.do?uri=OJ:C:2012:005:0014:0015:EN:PDF](http://eur-lex.europa.eu/LexUriServ/LexUriServ.do?uri=OJ:C:2012:005:0014:0015:EN:PDF)

- amendment of the list of targeted natural and legal persons, entities and bodies

European Commission – List of restrictive measures

Provided subject to the *legal notice* at http://ec.europa.eu/geninfo/legal_notices_en.htm

Côte d'Ivoire**Council Decision 2010/656/CFSP (OJ L 285, 30.10.2010, p. 28)**

Notice to listed persons and entities (OJ C 296, 30.10.2010, p. 48)

<http://eur-lex.europa.eu/LexUriServ/LexUriServ.do?uri=OJ:L:2010:285:0028:0032:EN:PDF>

<http://eur-lex.europa.eu/LexUriServ/LexUriServ.do?uri=OJ:C:2010:296:0048:0049:EN:PDF>

- embargo on arms and related matériel
- ban on exports of equipment for internal repression
- ban on provision of certain services
- restrictions on admission of certain persons who constitute a threat to the peace and national reconciliation process in Côte d'Ivoire
- freezing of funds and economic resources of certain persons who constitute a threat to the peace and national reconciliation process in Côte d'Ivoire
- list of relevant persons subject to restrictions on admission and of relevant natural or legal persons, entities and bodies subject to restrictions on admission and freezing of funds and economic resources (Annex I)
- import ban on diamonds

amended or implemented by:

Council Decision 2010/801/CFSP (OJ L 341, 23.12.2010, p. 45)

Notice to listed natural persons (OJ C 5, 8.1.2011, p. 15)

[http://eur-](http://eur-lex.europa.eu/LexUriServ/LexUriServ.do?uri=OJ:L:2010:341:0045:0048:EN:PDF)

[lex.europa.eu/LexUriServ/LexUriServ.do?uri=OJ:L:2010:341:0045:0048:EN:PDF](http://eur-lex.europa.eu/LexUriServ/LexUriServ.do?uri=OJ:L:2010:341:0045:0048:EN:PDF)

[http://eur-](http://eur-lex.europa.eu/LexUriServ/LexUriServ.do?uri=OJ:C:2011:005:0015:0015:EN:PDF)

[lex.europa.eu/LexUriServ/LexUriServ.do?uri=OJ:C:2011:005:0015:0015:EN:PDF](http://eur-lex.europa.eu/LexUriServ/LexUriServ.do?uri=OJ:C:2011:005:0015:0015:EN:PDF)

- restrictions on admission of certain persons who, while not designated by the United Nations Security Council or the Sanctions Committee, are obstructing the process of peace and national reconciliation in Côte d'Ivoire

Council Decision 2011/18/CFSP (OJ L 11, 15.1.2011, p. 36)

Corrigendum (OJ L 156, 15.6.2011, p. 12)

Notice to listed persons, entities and bodies (OJ C 14, 18.1.2011, p. 8)

[http://eur-](http://eur-lex.europa.eu/LexUriServ/LexUriServ.do?uri=OJ:L:2011:011:0036:0048:EN:PDF)

[lex.europa.eu/LexUriServ/LexUriServ.do?uri=OJ:L:2011:011:0036:0048:EN:PDF](http://eur-lex.europa.eu/LexUriServ/LexUriServ.do?uri=OJ:L:2011:011:0036:0048:EN:PDF)

[http://eur-](http://eur-lex.europa.eu/LexUriServ/LexUriServ.do?uri=OJ:L:2011:156:0012:0012:EN:PDF)

[lex.europa.eu/LexUriServ/LexUriServ.do?uri=OJ:L:2011:156:0012:0012:EN:PDF](http://eur-lex.europa.eu/LexUriServ/LexUriServ.do?uri=OJ:L:2011:156:0012:0012:EN:PDF)

[http://eur-](http://eur-lex.europa.eu/LexUriServ/LexUriServ.do?uri=OJ:C:2011:014:0008:0008:EN:PDF)

[lex.europa.eu/LexUriServ/LexUriServ.do?uri=OJ:C:2011:014:0008:0008:EN:PDF](http://eur-lex.europa.eu/LexUriServ/LexUriServ.do?uri=OJ:C:2011:014:0008:0008:EN:PDF)

- freezing of funds and economic resources of certain persons who, while not designated by the United Nations Security Council or the Sanctions Committee, are obstructing the process of peace and national reconciliation in Côte d'Ivoire
- list of relevant natural persons subject to restrictions on admission and of relevant natural or legal persons, entities and bodies subject to restrictions on admission and freezing of funds and economic resources (Annex II)

Allegato "B"**European Commission – List of restrictive measures**

Provided subject to the legal notice at http://ec.europa.eu/geninfo/legal_notices_en.htm

Council Decision 2011/71/CFSP (OJ L 28, 2.2.2011, p. 60)

Notice to listed persons, entities and bodies (OJ C 33, 2.2.2011, p. 16)

[http://eur-](http://eur-lex.europa.eu/LexUriServ/LexUriServ.do?uri=OJ:L:2011:028:0060:0061:EN:PDF)

[lex.europa.eu/LexUriServ/LexUriServ.do?uri=OJ:L:2011:028:0060:0061:EN:PDF](http://eur-lex.europa.eu/LexUriServ/LexUriServ.do?uri=OJ:L:2011:028:0060:0061:EN:PDF)

[http://eur-](http://eur-lex.europa.eu/LexUriServ/LexUriServ.do?uri=OJ:C:2011:033:0016:0016:EN:PDF)

[lex.europa.eu/LexUriServ/LexUriServ.do?uri=OJ:C:2011:033:0016:0016:EN:PDF](http://eur-lex.europa.eu/LexUriServ/LexUriServ.do?uri=OJ:C:2011:033:0016:0016:EN:PDF)

- amendment of one of the lists of natural persons subject to restrictions on admission and of natural or legal persons, entities and bodies subject to restrictions on admission and freezing of funds and economic resources (Annex II)

Council Decision 2011/221/CFSP (OJ L 93, 7.4.2011, p. 20)

Notices to listed persons, entities and bodies (OJ C 108, 7.4.2011, p. 2 and 4)

[http://eur-](http://eur-lex.europa.eu/LexUriServ/LexUriServ.do?uri=OJ:L:2011:093:0020:0025:EN:PDF)

[lex.europa.eu/LexUriServ/LexUriServ.do?uri=OJ:L:2011:093:0020:0025:EN:PDF](http://eur-lex.europa.eu/LexUriServ/LexUriServ.do?uri=OJ:L:2011:093:0020:0025:EN:PDF)

[http://eur-](http://eur-lex.europa.eu/LexUriServ/LexUriServ.do?uri=OJ:C:2011:108:0002:0003:EN:PDF)

[lex.europa.eu/LexUriServ/LexUriServ.do?uri=OJ:C:2011:108:0002:0003:EN:PDF](http://eur-lex.europa.eu/LexUriServ/LexUriServ.do?uri=OJ:C:2011:108:0002:0003:EN:PDF)

[http://eur-](http://eur-lex.europa.eu/LexUriServ/LexUriServ.do?uri=OJ:C:2011:108:0004:0004:EN:PDF)

[lex.europa.eu/LexUriServ/LexUriServ.do?uri=OJ:C:2011:108:0004:0004:EN:PDF](http://eur-lex.europa.eu/LexUriServ/LexUriServ.do?uri=OJ:C:2011:108:0004:0004:EN:PDF)

- additional exceptions to freezing of funds and economic resources

- restrictions on issuance of and trade in bonds issued by the illegitimate

Gbagbo government

- restrictions on loans to the illegitimate Gbagbo government

- amendment of the lists of natural persons subject to restrictions on admission and of natural or legal persons, entities and bodies subject to freezing of funds and economic resources (Annexes I and II).

Council Implementing Decision 2011/230/CFSP (OJ L 97, 12.4.2011, p. 46)

[http://eur-](http://eur-lex.europa.eu/LexUriServ/LexUriServ.do?uri=OJ:L:2011:097:0046:0046:EN:PDF)

[lex.europa.eu/LexUriServ/LexUriServ.do?uri=OJ:L:2011:097:0046:0046:EN:PDF](http://eur-lex.europa.eu/LexUriServ/LexUriServ.do?uri=OJ:L:2011:097:0046:0046:EN:PDF)

- amendment of one of the lists of natural or legal persons, entities and bodies subject to freezing of funds and economic resources (Annex II)

Council Implementing Decision 2011/261/CFSP (OJ L 111, 30.4.2011, p. 17)

[http://eur-](http://eur-lex.europa.eu/LexUriServ/LexUriServ.do?uri=OJ:L:2011:111:0017:0018:EN:PDF)

[lex.europa.eu/LexUriServ/LexUriServ.do?uri=OJ:L:2011:111:0017:0018:EN:PDF](http://eur-lex.europa.eu/LexUriServ/LexUriServ.do?uri=OJ:L:2011:111:0017:0018:EN:PDF)

- amendment of one of the lists of natural or legal persons, entities and bodies subject to freezing of funds and economic resources (Annex II)

Council Implementing Decision 2011/376/CFSP (OJ L 168, 28.6.2011, p. 11)

[http://eur-](http://eur-lex.europa.eu/LexUriServ/LexUriServ.do?uri=OJ:L:2011:168:0011:0011:EN:PDF)

[lex.europa.eu/LexUriServ/LexUriServ.do?uri=OJ:L:2011:168:0011:0011:EN:PDF](http://eur-lex.europa.eu/LexUriServ/LexUriServ.do?uri=OJ:L:2011:168:0011:0011:EN:PDF)

- amendment of one of the lists of natural or legal persons, entities and bodies subject to freezing of funds and economic resources (Annex II)

Allegato "B"**European Commission – List of restrictive measures**

Provided subject to the legal notice at http://ec.europa.eu/geninfo/legal_notices_en.htm

Council Decision 2011/412/CFSP (OJ L 183, 13.7.2011, p. 27)

[http://eur-](http://eur-lex.europa.eu/LexUriServ/LexUriServ.do?uri=OJ:L:2011:183:0027:0027:EN:PDF)

[lex.europa.eu/LexUriServ/LexUriServ.do?uri=OJ:L:2011:183:0027:0027:EN:PDF](http://eur-lex.europa.eu/LexUriServ/LexUriServ.do?uri=OJ:L:2011:183:0027:0027:EN:PDF)

- additional exceptions to embargo on arms and to ban on exports of equipment for internal repression)

Council Implementing Decision 2011/627/CFSP (OJ L 247, 24.9.2011, p. 15)

[http://eur-](http://eur-lex.europa.eu/LexUriServ/LexUriServ.do?uri=OJ:L:2011:247:0015:0016:EN:PDF)

[lex.europa.eu/LexUriServ/LexUriServ.do?uri=OJ:L:2011:247:0015:0016:EN:PDF](http://eur-lex.europa.eu/LexUriServ/LexUriServ.do?uri=OJ:L:2011:247:0015:0016:EN:PDF)

- amendment of one of the lists of natural persons subject to restrictions on admission and of natural or legal persons, entities and bodies subject to restrictions on admission and freezing of funds and economic resources (Annex II)

Council Implementing Decision 2012/74/CFSP (OJ L 38, 11.2.2012, p. 43)

[http://eur-](http://eur-lex.europa.eu/LexUriServ/LexUriServ.do?uri=OJ:L:2012:038:0043:0044:EN:PDF)

[lex.europa.eu/LexUriServ/LexUriServ.do?uri=OJ:L:2012:038:0043:0044:EN:PDF](http://eur-lex.europa.eu/LexUriServ/LexUriServ.do?uri=OJ:L:2012:038:0043:0044:EN:PDF)

- amendment of one of the lists of natural persons subject to restrictions on admission and of natural or legal persons, entities and bodies subject to restrictions on admission and freezing of funds and economic resources (Annex II)

Council Regulation (EC) No 174/2005 (OJ L 29, 2.2.2005, p. 5)

<http://eur-lex.europa.eu/LexUriServ/LexUriServ.do?uri=OJ:L:2005:029:0005:0015:EN:PDF>

- ban on exports of equipment for internal repression

- ban on provision of certain services

amended by:

Commission Regulation (EC) No 1209/2005 (OJ L 197, 28.7.2005, p. 21)

[http://eur-](http://eur-lex.europa.eu/LexUriServ/LexUriServ.do?uri=OJ:L:2005:197:0021:0022:EN:PDF)

[lex.europa.eu/LexUriServ/LexUriServ.do?uri=OJ:L:2005:197:0021:0022:EN:PDF](http://eur-lex.europa.eu/LexUriServ/LexUriServ.do?uri=OJ:L:2005:197:0021:0022:EN:PDF)

- amendment of the list of competent authorities

Council Regulation (EC) No 1791/2006 (OJ L 363, 20.12.2006, p. 1)

[http://eur-](http://eur-lex.europa.eu/LexUriServ/LexUriServ.do?uri=OJ:L:2006:363:0001:0080:EN:PDF)

[lex.europa.eu/LexUriServ/LexUriServ.do?uri=OJ:L:2006:363:0001:0080:EN:PDF](http://eur-lex.europa.eu/LexUriServ/LexUriServ.do?uri=OJ:L:2006:363:0001:0080:EN:PDF)

- amendment of the list of competent authorities (enlargement)

Council Regulation (EU) No 1032/2010 (OJ L 298, 16.11.2010, p. 1)

[http://eur-](http://eur-lex.europa.eu/LexUriServ/LexUriServ.do?uri=OJ:L:2010:298:0001:0004:EN:PDF)

[lex.europa.eu/LexUriServ/LexUriServ.do?uri=OJ:L:2010:298:0001:0004:EN:PDF](http://eur-lex.europa.eu/LexUriServ/LexUriServ.do?uri=OJ:L:2010:298:0001:0004:EN:PDF)

- additional exceptions

Council Regulation (EU) No 668/2011 (OJ L 183, 13.7.2011, p. 2)

[http://eur-](http://eur-lex.europa.eu/LexUriServ/LexUriServ.do?uri=OJ:L:2011:183:0002:0003:EN:PDF)

[lex.europa.eu/LexUriServ/LexUriServ.do?uri=OJ:L:2011:183:0002:0003:EN:PDF](http://eur-lex.europa.eu/LexUriServ/LexUriServ.do?uri=OJ:L:2011:183:0002:0003:EN:PDF)

- additional exceptions

Allegato "B"**European Commission – List of restrictive measures**

Provided subject to the legal notice at http://ec.europa.eu/geninfo/legal_notices_en.htm

Council Regulation (EC) No 560/2005 (OJ L 95, 14.4.2005, p. 1)

Notice to listed persons, entities and bodies (OJ C 296, 30.10.2010, p. 48)

<http://eur-lex.europa.eu/LexUriServ/LexUriServ.do?uri=OJ:L:2005:095:0001:0008:EN:PDF>

<http://eur-lex.europa.eu/LexUriServ/LexUriServ.do?uri=OJ:C:2010:296:0048:0049:EN:PDF>

- freezing of funds and economic resources of certain persons who constitute a threat to the peace and national reconciliation process in Côte d'Ivoire

amended or implemented by:

Commission Regulation (EC) No 1240/2008 (OJ L 334, 12.12.2008, p. 60)

[http://eur-](http://eur-lex.europa.eu/LexUriServ/LexUriServ.do?uri=OJ:L:2008:334:0060:0061:EN:PDF)

[lex.europa.eu/LexUriServ/LexUriServ.do?uri=OJ:L:2008:334:0060:0061:EN:PDF](http://eur-lex.europa.eu/LexUriServ/LexUriServ.do?uri=OJ:L:2008:334:0060:0061:EN:PDF)

- list of targeted persons, entities and bodies (Annex I)

Council Regulation (EU) No 25/2011 (OJ L 11, 15.1.2011, p. 1)

Notice to listed persons, entities and bodies (OJ C 14, 18.1.2011, p. 8)

[http://eur-](http://eur-lex.europa.eu/LexUriServ/LexUriServ.do?uri=OJ:L:2011:011:0001:0017:EN:PDF)

[lex.europa.eu/LexUriServ/LexUriServ.do?uri=OJ:L:2011:011:0001:0017:EN:PDF](http://eur-lex.europa.eu/LexUriServ/LexUriServ.do?uri=OJ:L:2011:011:0001:0017:EN:PDF)

[http://eur-](http://eur-lex.europa.eu/LexUriServ/LexUriServ.do?uri=OJ:C:2011:014:0008:0008:EN:PDF)

[lex.europa.eu/LexUriServ/LexUriServ.do?uri=OJ:C:2011:014:0008:0008:EN:PDF](http://eur-lex.europa.eu/LexUriServ/LexUriServ.do?uri=OJ:C:2011:014:0008:0008:EN:PDF)

- freezing of funds and economic resources of certain persons who, while not designated by the United Nations (UN) Security Council or the Sanctions Committee, are obstructing the process of peace and national reconciliation in Côte d'Ivoire

- list of targeted persons, entities and bodies (Annex IA)

- information on competent authorities

Council Implementing Regulation (EU) No 85/2011 (OJ L 28, 2.2.2011, p.32)

Notice to listed persons, entities and bodies (OJ C 32, 2.2.2011, p. 16)

[http://eur-](http://eur-lex.europa.eu/LexUriServ/LexUriServ.do?uri=OJ:L:2011:028:0032:0033:EN:PDF)

[lex.europa.eu/LexUriServ/LexUriServ.do?uri=OJ:L:2011:028:0032:0033:EN:PDF](http://eur-lex.europa.eu/LexUriServ/LexUriServ.do?uri=OJ:L:2011:028:0032:0033:EN:PDF)

[http://eur-](http://eur-lex.europa.eu/LexUriServ/LexUriServ.do?uri=OJ:C:2011:033:0016:0016:EN:PDF)

[lex.europa.eu/LexUriServ/LexUriServ.do?uri=OJ:C:2011:033:0016:0016:EN:PDF](http://eur-lex.europa.eu/LexUriServ/LexUriServ.do?uri=OJ:C:2011:033:0016:0016:EN:PDF)

- amendment of one of the lists of targeted persons, entities and bodies (Annex IA)

Allegato "B"**European Commission – List of restrictive measures**

Provided subject to the legal notice at http://ec.europa.eu/geninfo/legal_notices_en.htm

Council Regulation (EU) No 330/2011 (OJ L 93, 7.4.2011, p. 10)

Notices to listed persons, entities and bodies (OJ C 108, 7.4.2011, p. 2 and 4)

[http://eur-](http://eur-lex.europa.eu/LexUriServ/LexUriServ.do?uri=OJ:L:2011:093:0010:0015:EN:PDF)

[lex.europa.eu/LexUriServ/LexUriServ.do?uri=OJ:L:2011:093:0010:0015:EN:PDF](http://eur-lex.europa.eu/LexUriServ/LexUriServ.do?uri=OJ:L:2011:093:0010:0015:EN:PDF)

[http://eur-](http://eur-lex.europa.eu/LexUriServ/LexUriServ.do?uri=OJ:C:2011:108:0002:0003:EN:PDF)

[lex.europa.eu/LexUriServ/LexUriServ.do?uri=OJ:C:2011:108:0002:0003:EN:PDF](http://eur-lex.europa.eu/LexUriServ/LexUriServ.do?uri=OJ:C:2011:108:0002:0003:EN:PDF)

[http://eur-](http://eur-lex.europa.eu/LexUriServ/LexUriServ.do?uri=OJ:C:2011:108:0004:0004:EN:PDF)

[lex.europa.eu/LexUriServ/LexUriServ.do?uri=OJ:C:2011:108:0004:0004:EN:PDF](http://eur-lex.europa.eu/LexUriServ/LexUriServ.do?uri=OJ:C:2011:108:0004:0004:EN:PDF)

- additional exceptions to freezing of funds and economic resources

- restrictions on issuance of and trade in bonds issued by the illegitimate

Gbagbo government

- restrictions on loans to the illegitimate Gbagbo government

- amendment of the lists of targeted persons, entities and bodies (Annexes I and IA).

Council Implementing Regulation (EU) No 348/2011 (OJ L 97, 12.4.2011, p. 1)

[http://eur-](http://eur-lex.europa.eu/LexUriServ/LexUriServ.do?uri=OJ:L:2011:097:0001:0002:EN:PDF)

[lex.europa.eu/LexUriServ/LexUriServ.do?uri=OJ:L:2011:097:0001:0002:EN:PDF](http://eur-lex.europa.eu/LexUriServ/LexUriServ.do?uri=OJ:L:2011:097:0001:0002:EN:PDF)

- amendment of one of the lists of targeted persons, entities and bodies (Annex IA)

Council Implementing Regulation (EU) No 419/2011 (OJ L 111, 30.4.2011, p. 1)

[http://eur-](http://eur-lex.europa.eu/LexUriServ/LexUriServ.do?uri=OJ:L:2011:111:0001:0002:EN:PDF)

[lex.europa.eu/LexUriServ/LexUriServ.do?uri=OJ:L:2011:111:0001:0002:EN:PDF](http://eur-lex.europa.eu/LexUriServ/LexUriServ.do?uri=OJ:L:2011:111:0001:0002:EN:PDF)

- amendment of one of the lists of targeted persons, entities and bodies (Annex IA)

Council Implementing Regulation (EU) No 623/2011 (OJ L 168, 28.6.2011, p. 2)

[http://eur-](http://eur-lex.europa.eu/LexUriServ/LexUriServ.do?uri=OJ:L:2011:168:0002:0002:EN:PDF)

[lex.europa.eu/LexUriServ/LexUriServ.do?uri=OJ:L:2011:168:0002:0002:EN:PDF](http://eur-lex.europa.eu/LexUriServ/LexUriServ.do?uri=OJ:L:2011:168:0002:0002:EN:PDF)

- amendment of one of the lists of targeted persons, entities and bodies (Annex IA)

Council Implementing Regulation (EU) No 949/2011 (OJ L 247, 24.9.2011, p. 1)

[http://eur-](http://eur-lex.europa.eu/LexUriServ/LexUriServ.do?uri=OJ:L:2011:247:0001:0002:EN:PDF)

[lex.europa.eu/LexUriServ/LexUriServ.do?uri=OJ:L:2011:247:0001:0002:EN:PDF](http://eur-lex.europa.eu/LexUriServ/LexUriServ.do?uri=OJ:L:2011:247:0001:0002:EN:PDF)

- amendment of one of the lists of targeted persons, entities and bodies (Annex IA)

Council Implementing Regulation (EU) No 113/2012 (OJ L 38, 11.2.2012, p. 1)

[http://eur-](http://eur-lex.europa.eu/LexUriServ/LexUriServ.do?uri=OJ:L:2012:038:0001:0002:EN:PDF)

[lex.europa.eu/LexUriServ/LexUriServ.do?uri=OJ:L:2012:038:0001:0002:EN:PDF](http://eur-lex.europa.eu/LexUriServ/LexUriServ.do?uri=OJ:L:2012:038:0001:0002:EN:PDF)

- amendment of one of the lists of targeted persons, entities and bodies (Annex IA)

Allegato "B"**European Commission – List of restrictive measures**

Provided subject to the legal notice at http://ec.europa.eu/geninfo/legal_notices_en.htm

Egypt**Council Decision 2011/172/CFSP (OJ L 76, 22.3.2011, p. 63)**

Notice to listed natural persons (OJ C 90, 22.3.2011, p. 3)

<http://eur-lex.europa.eu/LexUriServ/LexUriServ.do?uri=OJ:L:2011:076:0063:0067:EN:PDF>

<http://eur-lex.europa.eu/LexUriServ/LexUriServ.do?uri=OJ:C:2011:090:0003:0003:EN:PDF>

- freezing of funds and economic resources of persons identified as being responsible for the misappropriation of Egyptian State funds, and natural or legal persons, entities and bodies associated with them

- valid until 22.3.2012

Council Regulation (EU) No 270/2011 (OJ L 76, 22.3.2011, p. 4)

Notice to listed natural persons (OJ C 90, 22.3.2011, p. 3)

<http://eur-lex.europa.eu/LexUriServ/LexUriServ.do?uri=OJ:L:2011:076:0004:0012:EN:PDF>

<http://eur-lex.europa.eu/LexUriServ/LexUriServ.do?uri=OJ:C:2011:090:0003:0003:EN:PDF>

- freezing of funds and economic resources of persons identified as being responsible for the misappropriation of Egyptian State funds, and natural or legal persons, entities and bodies associated with them

Eritrea**Council Decision 2010/127/CFSP (OJ L 51, 2.3.2010, p. 19)**

<http://eur-lex.europa.eu/LexUriServ/LexUriServ.do?uri=OJ:L:2010:051:0019:0021:EN:PDF>

- embargo on arms and related materiel

- ban on provision of certain services

- inspection of and prior information requirement on certain cargoes to and from Eritrea

- embargo on supplying arms and related matériel to persons and entities

(a) having acted in violation of the arms embargo against Eritrea,

(b) providing support from Eritrea to armed opposition groups which aim to destabilise the region,

(c) obstructing implementation of UN Security Council Resolution 1862 (2009) concerning Djibouti,

(d) harbouring, financing, facilitating, supporting, organising, training or inciting individuals or groups to perpetrate acts of violence or terrorist acts against other States or their citizens in the region,

(e) obstructing the investigations or work of the Monitoring Group re-established by UN Security Council Resolution 1853 (2008)

- ban on provision of certain services to these persons and entities

Allegato "B"**European Commission – List of restrictive measures**

Provided subject to the legal notice at http://ec.europa.eu/geninfo/legal_notices_en.htm

- freezing of funds and economic resources of persons and entities
 - (a) having acted in violation of the arms embargo against Eritrea,
 - (b) providing support from Eritrea to armed opposition groups which aim to destabilise the region,
 - (c) obstructing implementation of UN Security Council Resolution 1862 (2009) concerning Djibouti,
 - (d) harbouring, financing, facilitating, supporting, organising, training or inciting individuals or groups to perpetrate acts of violence or terrorist acts against other States or their citizens in the region,
 - (e) obstructing the investigations or work of the Monitoring Group re-established by UN Security Council Resolution 1853 (2008)
- restrictions on admission of natural persons
 - (a) having acted in violation of the arms embargo against Eritrea,
 - (b) providing support from Eritrea to armed opposition groups which aim to destabilise the region,
 - (c) obstructing implementation of UN Security Council Resolution 1862 (2009) concerning Djibouti,
 - (d) harbouring, financing, facilitating, supporting, organising, training or inciting individuals or groups to perpetrate acts of violence or terrorist acts against other States or their citizens in the region,
 - (e) obstructing the investigations or work of the Monitoring Group re-established by UN Security Council Resolution 1853 (2008)

amended by:

Council Decision 2010/414/CFSP (OJ L 195, 27.7.2010, p. 74)

[http://eur-](http://eur-lex.europa.eu/LexUriServ/LexUriServ.do?uri=OJ:L:2010:195:0074:0075:EN:PDF)

[lex.europa.eu/LexUriServ/LexUriServ.do?uri=OJ:L:2010:195:0074:0075:EN:PDF](http://eur-lex.europa.eu/LexUriServ/LexUriServ.do?uri=OJ:L:2010:195:0074:0075:EN:PDF)

- amendment of the provisions on the listing procedures

Council Regulation (EU) No 667/2010 (OJ L 195, 27.7.2010, p. 16)

<http://eur-lex.europa.eu/LexUriServ/LexUriServ.do?uri=OJ:L:2010:195:0016:0024:EN:PDF>

- (arms embargo related) ban on provision of certain services
- prior information requirement on certain cargoes to and from Eritrea
- (arms embargo related) ban on provision of certain services to listed persons, entities and bodies
- freezing of funds and economic resources of listed persons, entities and bodies (N.B. list of persons, entities and bodies not yet available)

Allegato "B"**European Commission – List of restrictive measures**

Provided subject to the legal notice at http://ec.europa.eu/geninfo/legal_notices_en.htm

Republic of Guinea (Conakry)**Council Decision 2010/638/CFSP (OJ L 280, 26.10.2010, p. 10)**

Notice to listed natural persons (OJ C 290, 27.10.2010, p. 19)

<http://eur-lex.europa.eu/LexUriServ/LexUriServ.do?uri=OJ:L:2010:280:0010:0017:EN:PDF>

<http://eur-lex.europa.eu/LexUriServ/LexUriServ.do?uri=OJ:C:2010:290:0019:0019:EN:PDF>

- embargo on arms and related materiel
- ban on exports of equipment for internal repression
- ban on provision of certain services
- restrictions on admission
- freezing of funds and economic resources
- valid until 27.10.2012

Council Decision 2011/169/CFSP (OJ L 76, 22.3.2011, p. 59)

Notice to listed natural persons (OJ C 90, 22.3.2011, p. 2)

[http://eur-](http://eur-lex.europa.eu/LexUriServ/LexUriServ.do?uri=OJ:L:2011:076:0059:0060:EN:PDF)

[lex.europa.eu/LexUriServ/LexUriServ.do?uri=OJ:L:2011:076:0059:0060:EN:PDF](http://eur-lex.europa.eu/LexUriServ/LexUriServ.do?uri=OJ:L:2011:076:0059:0060:EN:PDF)

[http://eur-](http://eur-lex.europa.eu/LexUriServ/LexUriServ.do?uri=OJ:C:2011:090:0002:0002:EN:PDF)

[lex.europa.eu/LexUriServ/LexUriServ.do?uri=OJ:C:2011:090:0002:0002:EN:PDF](http://eur-lex.europa.eu/LexUriServ/LexUriServ.do?uri=OJ:C:2011:090:0002:0002:EN:PDF)

- amendment of scope of restrictions on admission and freezing of funds and economic resources
- list of targeted natural persons (restrictions on admission and freezing of funds and economic resources)

Council Decision 2011/706/CFSP (OJ L 281, 28.10.2011, p. 28)

[http://eur-](http://eur-lex.europa.eu/LexUriServ/LexUriServ.do?uri=OJ:L:2011:281:0028:0028:EN:PDF)

[lex.europa.eu/LexUriServ/LexUriServ.do?uri=OJ:L:2011:281:0028:0028:EN:PDF](http://eur-lex.europa.eu/LexUriServ/LexUriServ.do?uri=OJ:L:2011:281:0028:0028:EN:PDF)

- amendment of exceptions to the restrictions on arms and related materiel, equipment for internal repression and certain services
- amendment of the date of expiration

Council Regulation (EU) No 1284/2009 (OJ L 346, 23.12.2009, p. 26)

<http://eur-lex.europa.eu/LexUriServ/LexUriServ.do?uri=OJ:L:2009:346:0026:0038:EN:PDF>

- ban on exports of equipment for internal repression
- ban on provision of certain services
- freezing of funds and economic resources

amended by:

Council Regulation (EU) No 269/2011 (OJ L 76, 22.3.2011, p. 1)

Notice to listed natural persons (OJ C 90, 22.3.2011, p. 2)

[http://eur-](http://eur-lex.europa.eu/LexUriServ/LexUriServ.do?uri=OJ:L:2011:076:0001:0003:EN:PDF)

[lex.europa.eu/LexUriServ/LexUriServ.do?uri=OJ:L:2011:076:0001:0003:EN:PDF](http://eur-lex.europa.eu/LexUriServ/LexUriServ.do?uri=OJ:L:2011:076:0001:0003:EN:PDF)

[http://eur-](http://eur-lex.europa.eu/LexUriServ/LexUriServ.do?uri=OJ:C:2011:090:0002:0002:EN:PDF)

[lex.europa.eu/LexUriServ/LexUriServ.do?uri=OJ:C:2011:090:0002:0002:EN:PDF](http://eur-lex.europa.eu/LexUriServ/LexUriServ.do?uri=OJ:C:2011:090:0002:0002:EN:PDF)

- amendment of scope of freezing of funds and economic resources
- list of targeted natural persons

Allegato "B"**European Commission – List of restrictive measures**

Provided subject to the legal notice at http://ec.europa.eu/qeninfo/legal_notices_en.htm

Council Regulation (EU) No 1295/2011 (OJ L 330, 14.12.2011, p. 1)

[http://eur-](http://eur-lex.europa.eu/LexUriServ/LexUriServ.do?uri=OJ:L:2011:330:0001:0002:EN:PDF)

[lex.europa.eu/LexUriServ/LexUriServ.do?uri=OJ:L:2011:330:0001:0002:EN:PDF](http://eur-lex.europa.eu/LexUriServ/LexUriServ.do?uri=OJ:L:2011:330:0001:0002:EN:PDF)

- amendment of exceptions to the restrictions on equipment for internal repression and certain services

Haiti**Common Position 94/315/CFSP (OJ L 139, 2.6.1994, p. 10)**

<http://eur-lex.europa.eu/LexUriServ/LexUriServ.do?uri=CELEX:31994D0315:EN:HTML>

- prohibition to satisfy certain claims in accordance with UN Security Council Resolution No 917(1994)

(NB. Common Position 94/681/CFSP has repealed the remainder of the restrictive measures)

Council Regulation (EC) No 1267/1994 (OJ L 139, 2. 6. 1994, p. 4)

<http://eur-lex.europa.eu/LexUriServ/LexUriServ.do?uri=CELEX:31994R1264:EN:HTML>

- prohibition to satisfy claims with regard to contracts and transactions whose performance is affected by the measures taken in accordance with UN Security Council Resolutions 917(1994), 841 (1993), 873 (1993) and 875 (1993)

Iran**Council Decision 2011/235/CFSP (OJ L 100, 14.4.2011, p. 51)**

Notice to listed persons, entities and bodies (OJ C 116, 14.4.2011, p. 1)

<http://eur-lex.europa.eu/LexUriServ/LexUriServ.do?uri=OJ:L:2011:100:0051:0057:EN:PDF>

<http://eur-lex.europa.eu/LexUriServ/LexUriServ.do?uri=OJ:C:2011:116:0001:0001:EN:PDF>

- restrictions on admission of

(i) persons responsible for serious human rights violation in Iran and

(ii) persons associated with them

- freezing of funds and economic resources of

(i) persons responsible for serious human rights violations in Iran and

(ii) persons, entities and bodies associated with them

implemented by:

Council Implementing Decision 2011/670 (OJ L 267, 12.10.2011, p. 13)

Notice to listed persons (OJ C 301, 12.10.2011, p. 3)

[http://eur-](http://eur-lex.europa.eu/LexUriServ/LexUriServ.do?uri=OJ:L:2011:267:0013:0018:EN:PDF)

[lex.europa.eu/LexUriServ/LexUriServ.do?uri=OJ:L:2011:267:0013:0018:EN:PDF](http://eur-lex.europa.eu/LexUriServ/LexUriServ.do?uri=OJ:L:2011:267:0013:0018:EN:PDF)

[http://eur-](http://eur-lex.europa.eu/LexUriServ/LexUriServ.do?uri=OJ:C:2011:301:0003:0003:EN:PDF)

[lex.europa.eu/LexUriServ/LexUriServ.do?uri=OJ:C:2011:301:0003:0003:EN:PDF](http://eur-lex.europa.eu/LexUriServ/LexUriServ.do?uri=OJ:C:2011:301:0003:0003:EN:PDF)

- amendment of the list of persons, legal persons, entities and bodies (freezing of funds and economic resources and, as regards natural persons, restrictions on admission)

Allegato "B"**European Commission – List of restrictive measures**

Provided subject to the legal notice at http://ec.europa.eu/geninfo/legal_notices_en.htm

Council Regulation (EU) No 359/2011 (OJ L 100, 14.4.2011, p. 1)

Notice to listed persons, entities and bodies (OJ C 116, 14.4.2011, p. 1)

<http://eur-lex.europa.eu/LexUriServ/LexUriServ.do?uri=OJ:L:2011:100:0001:0011:EN:PDF>

<http://eur-lex.europa.eu/LexUriServ/LexUriServ.do?uri=OJ:C:2011:116:0001:0001:EN:PDF>

- freezing of funds and economic resources of

- (i) persons responsible for serious human rights violations in Iran and
- (ii) persons, entities and bodies associated with them

implemented by:

Council Implementing Regulation (EU) No 1002/2011 (OJ L 267, 12.10.2011, p. 1)

Notice to listed persons (OJ C 301, 12.10.2011, p. 3)

[http://eur-](http://eur-lex.europa.eu/LexUriServ/LexUriServ.do?uri=OJ:L:2011:267:0001:0006:EN:PDF)

[lex.europa.eu/LexUriServ/LexUriServ.do?uri=OJ:L:2011:267:0001:0006:EN:PDF](http://eur-lex.europa.eu/LexUriServ/LexUriServ.do?uri=OJ:L:2011:267:0001:0006:EN:PDF)

[http://eur-](http://eur-lex.europa.eu/LexUriServ/LexUriServ.do?uri=OJ:C:2011:301:0003:0003:EN:PDF)

[lex.europa.eu/LexUriServ/LexUriServ.do?uri=OJ:C:2011:301:0003:0003:EN:PDF](http://eur-lex.europa.eu/LexUriServ/LexUriServ.do?uri=OJ:C:2011:301:0003:0003:EN:PDF)

- amendment of the list of persons, entities and bodies

Council Decision 2010/413/CFSP (OJ L 195, 27.7.2010, p. 39)

Corrigendum (OJ L 197, 29.7.2010, p. 19)

Notices to listed persons, entities and bodies (OJ C 205, 29.7.2010, p. 5 and 7)

Corrigenda to notices to listed persons, entities and bodies (OJ C 211, 4.8.2010, p. 14)

<http://eur-lex.europa.eu/LexUriServ/LexUriServ.do?uri=OJ:L:2010:195:0039:0073:EN:PDF>

<http://eur-lex.europa.eu/LexUriServ/LexUriServ.do?uri=OJ:L:2010:197:0019:0019:EN:PDF>

<http://eur-lex.europa.eu/LexUriServ/LexUriServ.do?uri=OJ:C:2010:205:0005:0006:EN:PDF>

<http://eur-lex.europa.eu/LexUriServ/LexUriServ.do?uri=OJ:C:2010:205:0007:0007:EN:PDF>

<http://eur-lex.europa.eu/LexUriServ/LexUriServ.do?uri=OJ:C:2010:211:0014:0014:EN:PDF>

- embargo on arms and related materiel

- embargo on certain goods and technology which could contribute to enrichment-related, reprocessing or heavy water-related activities, or to the development of nuclear weapon delivery systems, including the Nuclear Suppliers Group and Missile Technology Control Regime lists

- embargo on nearly all other dual-use goods and technology

- embargo on equipment which might be used for internal repression

- (arms and other embargoes related) prohibition of procurement of certain goods and technology

- (arms and other embargoes related) ban on provision of certain services

- (arms and other embargoes related) ban on certain investment

- controls on export of certain other sensitive goods and technology

- control on provision of certain services

- control on certain investment

Allegato "B"**European Commission – List of restrictive measures**

Provided subject to the legal notice at http://ec.europa.eu/geninfo/legal_notices_en.htm

- embargo on key equipment and technology for the oil and natural gas industries
- ban on provision of certain services (to the oil and natural gas industries)
- ban on certain investment (in the oil and natural gas industries)
- ban on certain Iranian investment (nuclear industry)
- ban on new commitments for grants, financial assistance and concessional loans to the Government of Iran
- ban on commitments for public financial support for trade with Iran, other than short term commitments
- enhanced monitoring over the activities of EU financial institutions with banks domiciled in Iran and their subsidiaries, branches and other financial entities outside Iran
- restrictions on transfers of funds to and from Iran
- restrictions on establishment of branches and subsidiaries of and cooperation with Iranian banks
- restrictions on provision of insurance and re-insurance
- restrictions on issuance of and trade in certain bonds
- vigilance over business with Iran
- inspection of and prior information requirement on cargoes to and from Iran
- restrictions on access to EU airports for certain cargo flights
- ban on provision of certain services to certain vessels and aircraft
- restrictions on admission of listed natural persons
- freezing of funds and economic resources of listed persons, entities and bodies
- measures to prevent certain specialised teaching or training
- prohibition to satisfy claims made by certain persons, entities or bodies

amended or implemented by:

Council Decision 2010/644/CFSP (OJ L 281, 27.10.2010, p. 81)

Notice to listed persons and entities (OJ C 292, 28.10.2010, p. 29)

[http://eur-](http://eur-lex.europa.eu/LexUriServ/LexUriServ.do?uri=OJ:L:2010:281:0081:0095:EN:PDF)

[lex.europa.eu/LexUriServ/LexUriServ.do?uri=OJ:L:2010:281:0081:0095:EN:PDF](http://eur-lex.europa.eu/LexUriServ/LexUriServ.do?uri=OJ:L:2010:281:0081:0095:EN:PDF)

[http://eur-](http://eur-lex.europa.eu/LexUriServ/LexUriServ.do?uri=OJ:C:2010:292:0029:0029:EN:PDF)

[lex.europa.eu/LexUriServ/LexUriServ.do?uri=OJ:C:2010:292:0029:0029:EN:PDF](http://eur-lex.europa.eu/LexUriServ/LexUriServ.do?uri=OJ:C:2010:292:0029:0029:EN:PDF)

- one of two lists of targeted persons and entities (restrictions on admission (as regards natural persons) and freezing of funds and economic resources, Annex II)

Council Decision 2011/299/CFSP (OJ L 136, 24.5.2011, p. 65)

Corrigendum (OJ L 164, 24.6.2011, p. 19)

Notice to listed persons, entities and bodies (OJ C 153, 24.5.2011, p. 9)

[http://eur-](http://eur-lex.europa.eu/LexUriServ/LexUriServ.do?uri=OJ:L:2011:136:0065:0084:EN:PDF)

[lex.europa.eu/LexUriServ/LexUriServ.do?uri=OJ:L:2011:136:0065:0084:EN:PDF](http://eur-lex.europa.eu/LexUriServ/LexUriServ.do?uri=OJ:L:2011:136:0065:0084:EN:PDF)

[http://eur-](http://eur-lex.europa.eu/LexUriServ/LexUriServ.do?uri=OJ:L:2011:164:0019:0019:EN:PDF)

[lex.europa.eu/LexUriServ/LexUriServ.do?uri=OJ:L:2011:164:0019:0019:EN:PDF](http://eur-lex.europa.eu/LexUriServ/LexUriServ.do?uri=OJ:L:2011:164:0019:0019:EN:PDF)

[http://eur-](http://eur-lex.europa.eu/LexUriServ/LexUriServ.do?uri=OJ:C:2011:153:0009:0009:EN:PDF)

[lex.europa.eu/LexUriServ/LexUriServ.do?uri=OJ:C:2011:153:0009:0009:EN:PDF](http://eur-lex.europa.eu/LexUriServ/LexUriServ.do?uri=OJ:C:2011:153:0009:0009:EN:PDF)

- amendment of one of the lists of targeted persons and entities (restrictions on admission (as regards natural persons) and freezing of funds and economic resources, Annex II)

Allegato "B"**European Commission – List of restrictive measures**

Provided subject to the legal notice at http://ec.europa.eu/geninfo/legal_notices_en.htm

Council Decision 2011/783/CFSP (OJ L 319, 2.12.2012, p. 71)

Notice to listed persons, entities and bodies (OJ C 351, 2.12.2011, p. 15)

[http://eur-](http://eur-lex.europa.eu/LexUriServ/LexUriServ.do?uri=OJ:L:2011:319:0071:0091:EN:PDF)

[lex.europa.eu/LexUriServ/LexUriServ.do?uri=OJ:L:2011:319:0071:0091:EN:PDF](http://eur-lex.europa.eu/LexUriServ/LexUriServ.do?uri=OJ:L:2011:319:0071:0091:EN:PDF)

[http://eur-](http://eur-lex.europa.eu/LexUriServ/LexUriServ.do?uri=OJ:C:2011:351:0015:0015:EN:PDF)

[lex.europa.eu/LexUriServ/LexUriServ.do?uri=OJ:C:2011:351:0015:0015:EN:PDF](http://eur-lex.europa.eu/LexUriServ/LexUriServ.do?uri=OJ:C:2011:351:0015:0015:EN:PDF)

- amendment of one of the lists of targeted persons and entities (restrictions on admission (as regards natural persons) and freezing of funds and economic resources, Annex II)

Council Decision 2012/35/CFSP (OJ L 19, 24.1.2012, p. 22)

Corrigendum (OJ L 31, 3.2.2012, p. 7)

Notice to listed persons, entities and bodies (OJ C 20, 25.1.2012, p. 4)

[http://eur-](http://eur-lex.europa.eu/LexUriServ/LexUriServ.do?uri=OJ:L:2012:019:0022:0030:EN:PDF)

[lex.europa.eu/LexUriServ/LexUriServ.do?uri=OJ:L:2012:019:0022:0030:EN:PDF](http://eur-lex.europa.eu/LexUriServ/LexUriServ.do?uri=OJ:L:2012:019:0022:0030:EN:PDF)

[http://eur-](http://eur-lex.europa.eu/LexUriServ/LexUriServ.do?uri=OJ:L:2012:031:0007:0007:EN:PDF)

[lex.europa.eu/LexUriServ/LexUriServ.do?uri=OJ:L:2012:031:0007:0007:EN:PDF](http://eur-lex.europa.eu/LexUriServ/LexUriServ.do?uri=OJ:L:2012:031:0007:0007:EN:PDF)

[http://eur-](http://eur-lex.europa.eu/LexUriServ/LexUriServ.do?uri=OJ:C:2012:020:0004:0004:EN:PDF)

[lex.europa.eu/LexUriServ/LexUriServ.do?uri=OJ:C:2012:020:0004:0004:EN:PDF](http://eur-lex.europa.eu/LexUriServ/LexUriServ.do?uri=OJ:C:2012:020:0004:0004:EN:PDF) -

- amendment of the scope of the embargo on nearly all other dual-use goods and technology

- import ban on crude oil and petroleum products

- import ban on petrochemical products

- ban on provision of certain services (related to crude oil, petroleum products and petrochemical products)

- embargo on key equipment and technology for the petrochemical industry)

- ban on provision of certain services (to the petrochemical industry)

- ban on certain investment (in the petrochemical industry)

- ban on trade in gold, precious metals and diamonds with the Government of Iran

- ban on provision of new Iranian banknotes and coins

- amendment of the scope of the freezing of funds and economic resources as regards the Iranian Revolutionary Guard Corps

- specific exceptions to freezing of funds and economic resources for Central Bank of Iran, Bank Tejarat and accounts of diplomatic missions and international organizations

- amendment of one of the lists of targeted persons and entities (restrictions on admission (as regards natural persons) and freezing of funds and economic resources, Annex II)

Council Regulation (EU) No 961/2010 (OJ L 281, 27.10.2010, p. 81)

Notice to certain listed persons, entities and bodies (OJ C 292, 28.10.2010, p. 29)

<http://eur-lex.europa.eu/LexUriServ/LexUriServ.do?uri=OJ:L:2010:281:0001:0077:EN:PDF>

<http://eur-lex.europa.eu/LexUriServ/LexUriServ.do?uri=OJ:C:2010:292:0029:0029:EN:PDF>

-embargo on certain goods and technology which could contribute to enrichment-related, reprocessing or heavy water-related activities, or to the development of

Allegato "B"**European Commission – List of restrictive measures**

Provided subject to the legal notice at http://ec.europa.eu/geninfo/legal_notices_en.htm

- nuclear weapon delivery systems, including the Nuclear Suppliers Group and Missile Technology Control Regime lists
- embargo on nearly all other dual-use goods and technology
 - embargo on equipment which might be used for internal repression
 - (arms and other embargoes related) prohibition of procurement of certain goods and technology
 - (arms and other embargoes related) ban on provision of certain services
 - (arms and other embargoes related) ban on certain investment
 - controls on export of certain other sensitive goods and technology
 - control on provision of certain services
 - control on certain investment
 - embargo on key equipment and technology for the oil and natural gas industries
 - ban on provision of certain services (to the oil and natural gas industries)
 - ban on certain investment (in the oil and natural gas industries)
 - ban on certain Iranian investment (nuclear industry)
 - enhanced monitoring over the activities of EU financial institutions with banks domiciled in Iran and their subsidiaries, branches and other financial entities outside Iran
 - restrictions on transfers of funds to and from Iran
 - restrictions on establishment of branches and subsidiaries of and cooperation with Iranian banks
 - restrictions on provision of insurance and re-insurance
 - restrictions on issuance of and trade in certain bonds
 - prior information requirement on cargoes to and from Iran
 - restrictions on access to EU airports for certain cargo flights
 - ban on provision of certain services to certain vessels and aircraft
 - freezing of funds and economic resources of listed persons, entities and bodies
 - prohibition to satisfy claims made by certain persons, entities or bodies

amended or implemented by:

Council Implementing Regulation (EU) No 503/2011 (OJ L 136, 24.5.2011, p. 26)

Corrigendum (OJ L 164, 24.6.2011, p. 22)

Notice to listed persons, entities and bodies (OJ C 153, 24.5.2011, p. 9)

[http://eur-](http://eur-lex.europa.eu/LexUriServ/LexUriServ.do?uri=OJ:L:2011:136:0026:0044:EN:PDF)

[lex.europa.eu/LexUriServ/LexUriServ.do?uri=OJ:L:2011:136:0026:0044:EN:PDF](http://eur-lex.europa.eu/LexUriServ/LexUriServ.do?uri=OJ:L:2011:136:0026:0044:EN:PDF)

[http://eur-](http://eur-lex.europa.eu/LexUriServ/LexUriServ.do?uri=OJ:L:2011:164:0022:0022:EN:PDF)

[lex.europa.eu/LexUriServ/LexUriServ.do?uri=OJ:L:2011:164:0022:0022:EN:PDF](http://eur-lex.europa.eu/LexUriServ/LexUriServ.do?uri=OJ:L:2011:164:0022:0022:EN:PDF)

[http://eur-](http://eur-lex.europa.eu/LexUriServ/LexUriServ.do?uri=OJ:C:2011:153:0009:0009:EN:PDF)

[lex.europa.eu/LexUriServ/LexUriServ.do?uri=OJ:C:2011:153:0009:0009:EN:PDF](http://eur-lex.europa.eu/LexUriServ/LexUriServ.do?uri=OJ:C:2011:153:0009:0009:EN:PDF)

- amendment of one of the lists of persons, entities and bodies (freezing of funds and economic resources, Annex VIII)

Allegato "B"**European Commission – List of restrictive measures**

Provided subject to the legal notice at http://ec.europa.eu/geninfo/legal_notices_en.htm

Council Implementing Regulation (EU) No 1245/2011 (OJ L 319, 2.12.2011, p. 11)

Notice to listed persons, entities and bodies (OJ C 351, 2.12.2011, p. 15)

[http://eur-](http://eur-lex.europa.eu/LexUriServ/LexUriServ.do?uri=OJ:L:2011:319:0011:0031:EN:PDF)

[lex.europa.eu/LexUriServ/LexUriServ.do?uri=OJ:L:2011:319:0011:0031:EN:PDF](http://eur-lex.europa.eu/LexUriServ/LexUriServ.do?uri=OJ:L:2011:319:0011:0031:EN:PDF)

[http://eur-](http://eur-lex.europa.eu/LexUriServ/LexUriServ.do?uri=OJ:C:2011:351:0015:0015:EN:PDF)

[lex.europa.eu/LexUriServ/LexUriServ.do?uri=OJ:C:2011:351:0015:0015:EN:PDF](http://eur-lex.europa.eu/LexUriServ/LexUriServ.do?uri=OJ:C:2011:351:0015:0015:EN:PDF)

- amendment of one of the lists of persons, entities and bodies (freezing of funds and economic resources, Annex VIII)

Council Implementing Regulation (EU) No 54/2012 (OJ L 19, 24.1.2012, p. 1)

Corrigendum (OJ L 31, 3.2.2012, p. 7)

Notice to listed persons, entities and bodies (OJ C 20, 25.1.2012, p. 4)

[http://eur-](http://eur-lex.europa.eu/LexUriServ/LexUriServ.do?uri=OJ:L:2012:019:0001:0005:EN:PDF)

[lex.europa.eu/LexUriServ/LexUriServ.do?uri=OJ:L:2012:019:0001:0005:EN:PDF](http://eur-lex.europa.eu/LexUriServ/LexUriServ.do?uri=OJ:L:2012:019:0001:0005:EN:PDF)

[http://eur-](http://eur-lex.europa.eu/LexUriServ/LexUriServ.do?uri=OJ:L:2012:031:0007:0007:EN:PDF)

[lex.europa.eu/LexUriServ/LexUriServ.do?uri=OJ:L:2012:031:0007:0007:EN:PDF](http://eur-lex.europa.eu/LexUriServ/LexUriServ.do?uri=OJ:L:2012:031:0007:0007:EN:PDF)

[http://eur-](http://eur-lex.europa.eu/LexUriServ/LexUriServ.do?uri=OJ:C:2012:020:0004:0004:EN:PDF)

[lex.europa.eu/LexUriServ/LexUriServ.do?uri=OJ:C:2012:020:0004:0004:EN:PDF](http://eur-lex.europa.eu/LexUriServ/LexUriServ.do?uri=OJ:C:2012:020:0004:0004:EN:PDF)

- amendment of one of the lists of persons, entities and bodies (freezing of funds and economic resources, Annex VIII)

Council Regulation (EU) No 56/2012 (OJ L 19, 24.1.2012, p. 10)

[http://eur-](http://eur-lex.europa.eu/LexUriServ/LexUriServ.do?uri=OJ:L:2012:019:0010:0011:EN:PDF)

[lex.europa.eu/LexUriServ/LexUriServ.do?uri=OJ:L:2012:019:0010:0011:EN:PDF](http://eur-lex.europa.eu/LexUriServ/LexUriServ.do?uri=OJ:L:2012:019:0010:0011:EN:PDF)

- specific exceptions for Central Bank of Iran and Bank Tejarat (freezing of funds and economic resources)

Iraq**Common Position 2003/495/CFSP (OJ L 169, 8.7.2003, p. 72)**

<http://eur-lex.europa.eu/LexUriServ/LexUriServ.do?uri=OJ:L:2003:169:0072:0073:EN:PDF>

- confirmation of embargo on arms and related materiel

- restrictions on trade in cultural goods

- freezing of funds and economic resources

- transfer of such funds and economic resources to Development Fund for Iraq

- restrictions concerning payment for petroleum and gas exported by Iraq (expired on 30 June 2011)

- immunities (expired on 30 June 2011)

amended by:

Common Position 2003/735/CFSP (OJ L 264, 15.10.2003, p. 40)

[http://eur-](http://eur-lex.europa.eu/LexUriServ/LexUriServ.do?uri=OJ:L:2003:264:0040:0040:EN:PDF)

[lex.europa.eu/LexUriServ/LexUriServ.do?uri=OJ:L:2003:264:0040:0040:EN:PDF](http://eur-lex.europa.eu/LexUriServ/LexUriServ.do?uri=OJ:L:2003:264:0040:0040:EN:PDF)

- clarifies scope of freezing of funds and economic resources

Allegato "B"**European Commission – List of restrictive measures**

Provided subject to the legal notice at http://ec.europa.eu/geninfo/legal_notices_en.htm

Common Position 2004/553/CFSP (OJ L 246, 20.7.2004, p. 32)

[http://eur-](http://eur-lex.europa.eu/LexUriServ/LexUriServ.do?uri=OJ:L:2004:246:0032:0033:EN:PDF)

[lex.europa.eu/LexUriServ/LexUriServ.do?uri=OJ:L:2004:246:0032:0033:EN:PDF](http://eur-lex.europa.eu/LexUriServ/LexUriServ.do?uri=OJ:L:2004:246:0032:0033:EN:PDF)

- exception to arms embargo

- exception to immunities

Common Position 2008/186/CFSP (OJ L 59, 4.3.2008, p. 31)

[http://eur-](http://eur-lex.europa.eu/LexUriServ/LexUriServ.do?uri=OJ:L:2008:059:0031:0031:EN:PDF)

[lex.europa.eu/LexUriServ/LexUriServ.do?uri=OJ:L:2008:059:0031:0031:EN:PDF](http://eur-lex.europa.eu/LexUriServ/LexUriServ.do?uri=OJ:L:2008:059:0031:0031:EN:PDF)

- amendment of restrictions concerning payment for petroleum and gas exported by Iraq

- exception to immunities

Council Decision 2011/100/CFSP (OJ L 41, 15.2.2011, p. 9)

[http://eur-](http://eur-lex.europa.eu/LexUriServ/LexUriServ.do?uri=OJ:L:2011:041:0009:0009:EN:PDF)

[lex.europa.eu/LexUriServ/LexUriServ.do?uri=OJ:L:2011:041:0009:0009:EN:PDF](http://eur-lex.europa.eu/LexUriServ/LexUriServ.do?uri=OJ:L:2011:041:0009:0009:EN:PDF)

- expiration date for immunities and for restrictions concerning payment for petroleum and gas exported by Iraq

Council Regulation (EC) No 1210/2003 (OJ L 169, 8.7.2003, p. 6)

<http://eur-lex.europa.eu/LexUriServ/LexUriServ.do?uri=OJ:L:2003:169:0006:0023:EN:PDF>

- restrictions on trade in cultural goods

- freezing of funds and economic resources of certain persons and entities

- list of targeted persons and entities associated with former President Saddam Hussein

- repeal of Regulation (EC) No 2465/1996

Note: the immunities and restrictions concerning payment for petroleum and gas exported by Iraq expired on 30 June 2011.

amended or implemented by:

Council Regulation (EC) No 1799/2003 (OJ L 264, 15.10.2003, p. 12)

[http://eur-](http://eur-lex.europa.eu/LexUriServ/LexUriServ.do?uri=OJ:L:2003:264:0012:0013:EN:PDF)

[lex.europa.eu/LexUriServ/LexUriServ.do?uri=OJ:L:2003:264:0012:0013:EN:PDF](http://eur-lex.europa.eu/LexUriServ/LexUriServ.do?uri=OJ:L:2003:264:0012:0013:EN:PDF)

- clarifies scope of freezing of funds and economic resources

Commission Regulation (EC) No 2119/2003 (OJ L 318, 3.12.2003, p. 9)

[http://eur-](http://eur-lex.europa.eu/LexUriServ/LexUriServ.do?uri=OJ:L:2003:318:0009:0010:EN:PDF)

[lex.europa.eu/LexUriServ/LexUriServ.do?uri=OJ:L:2003:318:0009:0010:EN:PDF](http://eur-lex.europa.eu/LexUriServ/LexUriServ.do?uri=OJ:L:2003:318:0009:0010:EN:PDF)

- list of targeted legal persons and entities (former government)

Commission Regulation (EC) No 924/2004 (OJ L 163, 30.4.2004, p. 100)

[http://eur-](http://eur-lex.europa.eu/LexUriServ/LexUriServ.do?uri=OJ:L:2004:163:0100:0101:EN:PDF)

[lex.europa.eu/LexUriServ/LexUriServ.do?uri=OJ:L:2004:163:0100:0101:EN:PDF](http://eur-lex.europa.eu/LexUriServ/LexUriServ.do?uri=OJ:L:2004:163:0100:0101:EN:PDF)

- amendment of the list of targeted persons and entities associated with former President Saddam Hussein

Allegato "B"**European Commission – List of restrictive measures**

Provided subject to the legal notice at http://ec.europa.eu/geninfo/legal_notices_en.htm

Commission Regulation (EC) No 979/2004 (OJ L 180, 15.5.2004, p. 9)

[http://eur-](http://eur-lex.europa.eu/LexUriServ/LexUriServ.do?uri=OJ:L:2004:180:0009:0019:EN:PDF)

[lex.europa.eu/LexUriServ/LexUriServ.do?uri=OJ:L:2004:180:0009:0019:EN:PDF](http://eur-lex.europa.eu/LexUriServ/LexUriServ.do?uri=OJ:L:2004:180:0009:0019:EN:PDF)

- amendment of the list of targeted legal persons and entities (former government)

Commission Regulation (EC) No 1086/2004 (OJ L 207, 10.6.2004, p. 10)

[http://eur-](http://eur-lex.europa.eu/LexUriServ/LexUriServ.do?uri=OJ:L:2004:207:0010:0012:EN:PDF)

[lex.europa.eu/LexUriServ/LexUriServ.do?uri=OJ:L:2004:207:0010:0012:EN:PDF](http://eur-lex.europa.eu/LexUriServ/LexUriServ.do?uri=OJ:L:2004:207:0010:0012:EN:PDF)

- amendment of the list of targeted persons and entities associated with former President Saddam Hussein

Council Regulation (EC) No 1412/2004 (OJ L 257, 4.8.2004, p. 1)

[http://eur-](http://eur-lex.europa.eu/LexUriServ/LexUriServ.do?uri=OJ:L:2004:257:0001:0001:EN:PDF)

[lex.europa.eu/LexUriServ/LexUriServ.do?uri=OJ:L:2004:257:0001:0001:EN:PDF](http://eur-lex.europa.eu/LexUriServ/LexUriServ.do?uri=OJ:L:2004:257:0001:0001:EN:PDF)

- exception to immunities

Commission Regulation (EC) No 1087/2005 (OJ L 177, 9.7.2005, p. 32)

[http://eur-](http://eur-lex.europa.eu/LexUriServ/LexUriServ.do?uri=OJ:L:2005:177:0032:0033:EN:PDF)

[lex.europa.eu/LexUriServ/LexUriServ.do?uri=OJ:L:2005:177:0032:0033:EN:PDF](http://eur-lex.europa.eu/LexUriServ/LexUriServ.do?uri=OJ:L:2005:177:0032:0033:EN:PDF)

- amendment of the list of targeted persons and entities associated with former President Saddam Hussein

Commission Regulation (EC) No 1286/2005 (OJ L 203, 4.8.2005, p. 17)

[http://eur-](http://eur-lex.europa.eu/LexUriServ/LexUriServ.do?uri=OJ:L:2005:203:0017:0018:EN:PDF)

[lex.europa.eu/LexUriServ/LexUriServ.do?uri=OJ:L:2005:203:0017:0018:EN:PDF](http://eur-lex.europa.eu/LexUriServ/LexUriServ.do?uri=OJ:L:2005:203:0017:0018:EN:PDF)

- amendment of the list of targeted persons and entities associated with former President Saddam Hussein

Commission Regulation (EC) No 785/2006 (OJ L 138, 25.5.2006, p. 7)

[http://eur-](http://eur-lex.europa.eu/LexUriServ/LexUriServ.do?uri=OJ:L:2006:138:0007:0009:EN:PDF)

[lex.europa.eu/LexUriServ/LexUriServ.do?uri=OJ:L:2006:138:0007:0009:EN:PDF](http://eur-lex.europa.eu/LexUriServ/LexUriServ.do?uri=OJ:L:2006:138:0007:0009:EN:PDF)

- amendment of the list of targeted persons and entities associated with former President Saddam Hussein

- amendment of the list of targeted legal persons and entities (former government)

Council Regulation (EC) No 195/2008 (OJ L 59, 4.3.2008, p. 1)

[http://eur-](http://eur-lex.europa.eu/LexUriServ/LexUriServ.do?uri=OJ:L:2008:059:0001:0005:EN:PDF)

[lex.europa.eu/LexUriServ/LexUriServ.do?uri=OJ:L:2008:059:0001:0005:EN:PDF](http://eur-lex.europa.eu/LexUriServ/LexUriServ.do?uri=OJ:L:2008:059:0001:0005:EN:PDF)

- amendment of restrictions concerning payment for petroleum and gas exported by Iraq

- information on competent authorities

Council Regulation (EU) No 131/2011 (OJ L 41, 15.2.2011, p. 1)

[http://eur-](http://eur-lex.europa.eu/LexUriServ/LexUriServ.do?uri=OJ:L:2011:041:0001:0001:EN:PDF)

[lex.europa.eu/LexUriServ/LexUriServ.do?uri=OJ:L:2011:041:0001:0001:EN:PDF](http://eur-lex.europa.eu/LexUriServ/LexUriServ.do?uri=OJ:L:2011:041:0001:0001:EN:PDF)

- expiration date for immunities and for restrictions concerning payment for petroleum and gas exported by Iraq

Allegato "B"**European Commission – List of restrictive measures**

Provided subject to the legal notice at http://ec.europa.eu/geninfo/legal_notices_en.htm

Commission Implementing Regulation (EU) No 88/2012 (OJ L 30, 2.2.2012, p. 11)

[http://eur-](http://eur-lex.europa.eu/LexUriServ/LexUriServ.do?uri=OJ:L:2012:030:0011:0012:EN:PDF)

[lex.europa.eu/LexUriServ/LexUriServ.do?uri=OJ:L:2012:030:0011:0012:EN:PDF](http://eur-lex.europa.eu/LexUriServ/LexUriServ.do?uri=OJ:L:2012:030:0011:0012:EN:PDF)

- amendment of the list of targeted persons and entities associated with former President Saddam Hussein

- amendment of information on competent authorities

Council Regulation (EEC) No 3541/92 (OJ L 361, 10.12.1992, p. 1)

<http://eur-lex.europa.eu/LexUriServ/LexUriServ.do?uri=CELEX:31992R3541:EN:HTML>

- prohibition to satisfy claims with regard to contracts and transactions whose performance is affected by the measures taken in accordance with UN Security Council Resolution 661(1990) and related resolutions

Ivory Coast

See under 'Côte d'Ivoire'

Democratic People's Republic of Korea (North Korea)**Council Decision 2010/800/CFSP (OJ L 341, 23.12.2010, p. 32)**

Notice to persons, entities and bodies listed in Annex I (OJ C 353, 28.12.2010, p. 12)

Notice to persons, entities and bodies listed in Annex II or III (OJ C 353, 28.12.2010, p. 13)

<http://eur-lex.europa.eu/LexUriServ/LexUriServ.do?uri=OJ:L:2010:341:0032:0044:EN:PDF>

<http://eur-lex.europa.eu/LexUriServ/LexUriServ.do?uri=OJ:C:2010:353:0012:0012:EN:PDF>

<http://eur-lex.europa.eu/LexUriServ/LexUriServ.do?uri=OJ:C:2010:353:0013:0013:EN:PDF>

- embargo on arms and related materiel

- ban on exports of certain goods and technology listed by the UN

- additional embargo on certain goods and technology which could contribute to DPRK's nuclear-related, ballistic missile-related or other weapons of mass destruction-related programmes

- prohibition of procurement of arms, related materiel and other goods and technology listed by the UN

- ban on provision of certain services

- ban on exports of luxury goods

- ban on new commitments for grants, financial assistance and concessional loans to the DPRK

- restrictions on admission

- freezing of funds and economic resources

Allegato "B"**European Commission – List of restrictive measures**

Provided subject to the legal notice at http://ec.europa.eu/geninfo/legal_notices_en.htm

- ban on public provided financial support for trade where such support could contribute to DPRK's nuclear-related, ballistic missile-related or other weapons of mass destruction-related programmes
- enhanced monitoring of the activities of EU financial institutions with banks domiciled in DPRK and their subsidiaries, branches and other financial entities outside DPRK
- inspection of and prior information requirement on cargoes to and from DPRK
- ban on provision of bunkering and ship supply services
- measures to prevent certain specialised teaching or training
- commitment to take cooperative action to prevent illicit trafficking in nuclear, chemical or biological weapons, ballistic missiles and their means of delivery, related materials and technology
- repeal of Common Position 2006/795/CFSP

amended by:

- Council Decision 2011/860/CFSP (OJ L 338, 21.12.2011, p. 56)
Notice to persons, entities and bodies listed in Annex II or III (OJ C 373, 21.12.2011, p. 8)
<http://eur-lex.europa.eu/LexUriServ/LexUriServ.do?uri=OJ:L:2011:338:0056:0060:EN:PDF>
<http://eur-lex.europa.eu/LexUriServ/LexUriServ.do?uri=OJ:C:2011:373:0008:0008:EN:PDF>
- two of the lists of persons, entities and bodies (freezing of funds and economic resources and, as regards natural persons, restrictions on admission; Annexes II and III)

Council Regulation (EC) No 329/2007 (OJ L 88, 29.03.2007, p. 1)

Notice to persons, entities and bodies listed in Annex IV (OJ C 353, 28.12.2010, p. 12)

Notice to persons, entities and bodies listed in Annex V (OJ C 353, 28.12.2010, p. 13)

<http://eur-lex.europa.eu/LexUriServ/LexUriServ.do?uri=OJ:L:2007:088:0001:0011:EN:PDF>

<http://eur-lex.europa.eu/LexUriServ/LexUriServ.do?uri=OJ:C:2010:353:0012:0012:EN:PDF>

<http://eur-lex.europa.eu/LexUriServ/LexUriServ.do?uri=OJ:C:2010:353:0013:0013:EN:PDF>

- ban on exports of certain goods and technology listed by the UN
- ban on import and purchase of goods and technology listed by the UN
- ban on exports of luxury goods
- ban on provision of certain services
- freezing of funds and economic resources

Allegato "B"**European Commission – List of restrictive measures**

Provided subject to the legal notice at http://ec.europa.eu/geninfo/legal_notices_en.htm

amended or implemented by:

Commission Regulation (EC) No 117/2008 (OJ L 35, 9.2.2008, p. 57)
Corrigendum (OJ L 239, 6.9.2008, p. 56)

[http://eur-](http://eur-lex.europa.eu/LexUriServ/LexUriServ.do?uri=OJ:L:2008:035:0057:0124:EN:PDF)

[lex.europa.eu/LexUriServ/LexUriServ.do?uri=OJ:L:2008:035:0057:0124:EN:PDF](http://eur-lex.europa.eu/LexUriServ/LexUriServ.do?uri=OJ:L:2008:035:0057:0124:EN:PDF)

[http://eur-](http://eur-lex.europa.eu/LexUriServ/LexUriServ.do?uri=OJ:L:2008:239:0056:0056:EN:PDF)

[lex.europa.eu/LexUriServ/LexUriServ.do?uri=OJ:L:2008:239:0056:0056:EN:PDF](http://eur-lex.europa.eu/LexUriServ/LexUriServ.do?uri=OJ:L:2008:239:0056:0056:EN:PDF)

- information on competent authorities

Council Regulation (EU) No 1283/2009 (OJ L 346, 23.12.2009, p. 1)

Notice to persons, entities and bodies listed in Annex IV (OJ C 353, 28.12.2010, p. 12)

[http://eur-](http://eur-lex.europa.eu/LexUriServ/LexUriServ.do?uri=OJ:L:2009:346:0001:0025:EN:PDF)

[lex.europa.eu/LexUriServ/LexUriServ.do?uri=OJ:L:2009:346:0001:0025:EN:PDF](http://eur-lex.europa.eu/LexUriServ/LexUriServ.do?uri=OJ:L:2009:346:0001:0025:EN:PDF)

[http://eur-](http://eur-lex.europa.eu/LexUriServ/LexUriServ.do?uri=OJ:C:2010:353:0012:0012:EN:PDF)

[lex.europa.eu/LexUriServ/LexUriServ.do?uri=OJ:C:2010:353:0012:0012:EN:PDF](http://eur-lex.europa.eu/LexUriServ/LexUriServ.do?uri=OJ:C:2010:353:0012:0012:EN:PDF)

- additional ban on exports and imports of certain goods and technology which could contribute to DPRK's nuclear-related, ballistic missile-related or other weapons of mass destruction-related programmes

- prior information requirement for cargoes to and from DPRK

- ban on provision to certain DPRK vessels of bunkering and ship supply services

- measures to be applied by EU credit and financial institutions to exercise vigilance over their activities with banks domiciled in DPRK and their subsidiaries, branches and other financial entities outside DPRK

- amendment of the provision concerning freezing of funds and economic resources

- amendment of Commission empowerment

- lists of goods and technology subject to ban on exports and imports (other than luxury goods), Annex I

- list of targeted persons, entities and bodies (freezing of funds and economic resources, Annex IV)

Council Regulation (EU) No 567/2010 (OJ L 163, 30.6.2010, p. 15)

[http://eur-](http://eur-lex.europa.eu/LexUriServ/LexUriServ.do?uri=OJ:L:2010:163:0015:0029:EN:PDF)

[lex.europa.eu/LexUriServ/LexUriServ.do?uri=OJ:L:2010:163:0015:0029:EN:PDF](http://eur-lex.europa.eu/LexUriServ/LexUriServ.do?uri=OJ:L:2010:163:0015:0029:EN:PDF)

- additional list of goods and technology subject to ban on exports and imports (other than luxury goods), Annex IA

Allegato "B"**European Commission – List of restrictive measures**

Provided subject to the *legal notice* at http://ec.europa.eu/geninfo/legal_notices_en.htm

Commission Implementing Regulation (EU) No 1355/2011 (OJ L 338, 21.12.2011, p. 39)

Notice that concerns persons, entities and bodies listed in Annex V (OJ C 373, 21.12.2011, p. 8)

[http://eur-](http://eur-lex.europa.eu/LexUriServ/LexUriServ.do?uri=OJ:L:2011:338:0039:0047:EN:PDF)

[lex.europa.eu/LexUriServ/LexUriServ.do?uri=OJ:L:2011:338:0039:0047:EN:PDF](http://eur-lex.europa.eu/LexUriServ/LexUriServ.do?uri=OJ:L:2011:338:0039:0047:EN:PDF)

[http://eur-](http://eur-lex.europa.eu/LexUriServ/LexUriServ.do?uri=OJ:C:2011:373:0008:0008:EN:PDF)

[lex.europa.eu/LexUriServ/LexUriServ.do?uri=OJ:C:2011:373:0008:0008:EN:PDF](http://eur-lex.europa.eu/LexUriServ/LexUriServ.do?uri=OJ:C:2011:373:0008:0008:EN:PDF)

- list of targeted persons, entities and bodies (freezing of funds and economic resources, Annex V)

Lebanon**Common Position 2006/625/CFSP (OJ L 253, 16.9.2006, p. 36)**

<http://eur-lex.europa.eu/LexUriServ/LexUriServ.do?uri=OJ:L:2006:253:0036:0037:EN:PDF>

- embargo on arms and related materiel

- ban on provision of certain services

Council Regulation (EC) No 1412/2006 (OJ L 267, 27.9.2006, p. 2)

Corrigendum (OJ L 319, 18.11.2006, p. 51)

<http://eur-lex.europa.eu/LexUriServ/LexUriServ.do?uri=OJ:L:2006:267:0002:0013:EN:PDF>

<http://eur-lex.europa.eu/LexUriServ/LexUriServ.do?uri=OJ:L:2006:319:0051:0051:EN:PDF>

- ban on provision of certain services

amended by:

Council Regulation (EU) No 555/2010 (OJ L 159, 25.6.2010, p. 5)

[http://eur-](http://eur-lex.europa.eu/LexUriServ/LexUriServ.do?uri=OJ:L:2010:159:0005:0008:EN:PDF)

[lex.europa.eu/LexUriServ/LexUriServ.do?uri=OJ:L:2010:159:0005:0008:EN:PDF](http://eur-lex.europa.eu/LexUriServ/LexUriServ.do?uri=OJ:L:2010:159:0005:0008:EN:PDF)

- information on competent authorities

Common Position 2005/888/CFSP (OJ L 327, 14.12.2005, p. 26)

<http://eur-lex.europa.eu/LexUriServ/LexUriServ.do?uri=OJ:L:2005:327:0026:0027:EN:PDF>

- restrictions on admission of persons suspected of involvement in the planning, sponsoring, organising or perpetrating of the murder of former Prime Minister of the Lebanon, Rafiq Hariri on 14 February 2005

- freezing of funds and economic resources of those persons

- commitment to cooperate with international investigation into that murder

Council Regulation (EC) No 305/2006 (OJ L 51, 22.2.2006, p. 1)

<http://eur-lex.europa.eu/LexUriServ/LexUriServ.do?uri=OJ:L:2006:051:0001:0008:EN:PDF>

- freezing of funds and economic resources

Allegato "B"**European Commission – List of restrictive measures**

Provided subject to the legal notice at http://ec.europa.eu/geninfo/legal_notices_en.htm

amended by:

Council Regulation (EC) No 1791/2006 (OJ L 363, 20.12.2006, p. 1)

<http://eur-lex.europa.eu/LexUriServ/LexUriServ.do?uri=OJ:L:2006:363:0001:0080:EN:PDF>
- amendment of the list of competent authorities (enlargement)

Liberia**Common Position 2008/109/CFSP (OJ L 38, 13.2.2008, p. 26)**

<http://eur-lex.europa.eu/LexUriServ/LexUriServ.do?uri=OJ:L:2008:038:0026:0027:EN:PDF>

- embargo on arms and related materiel against non-governmental entities and individuals operating in Liberia
- ban on provision of certain services
- restrictions on admission

amended by:

Council Decision 2010/129/CFSP (OJ L 51, 2.3.2010, p. 23)

<http://eur-lex.europa.eu/LexUriServ/LexUriServ.do?uri=OJ:L:2010:051:0023:0023:EN:PDF>
- amendment of the provisions on the embargo on arms and related materiel and on the ban on provision of certain services

Council Regulation (EC) No 234/2004 (OJ L 40, 12.2.2004, p. 1)

<http://eur-lex.europa.eu/LexUriServ/LexUriServ.do?uri=OJ:L:2004:040:0001:0010:EN:PDF>

- ban on provision of certain services
- repeal of Regulation (EC) No 1030/2003

amended by:

Council Regulation (EC) No 1126/2006 (OJ L 201, 25.7.2006, p. 1)

<http://eur-lex.europa.eu/LexUriServ/LexUriServ.do?uri=OJ:L:2006:201:0001:0003:EN:PDF>
- exceptions to the ban on provision of certain services (from 13.6.2006)
- suspension of import ban on round logs and timber products (from 23.6.2006 until 18.9.2006)

Council Regulation (EC) No 1819/2006 (OJ L 351, 13.12.2006, p. 1)

<http://eur-lex.europa.eu/LexUriServ/LexUriServ.do?uri=OJ:L:2006:351:0001:0002:EN:PDF>
- repeal of import ban on round logs and timber products

Allegato "B"**European Commission – List of restrictive measures**

Provided subject to the legal notice at http://ec.europa.eu/geninfo/legal_notices_en.htm

Council Regulation (EC) No 719/2007 (OJ L 164, 26.6.2007, p. 1)

[http://eur-](http://eur-lex.europa.eu/LexUriServ/LexUriServ.do?uri=OJ:L:2007:164:0001:0001:EN:PDF)

[lex.europa.eu/LexUriServ/LexUriServ.do?uri=OJ:L:2007:164:0001:0001:EN:PDF](http://eur-lex.europa.eu/LexUriServ/LexUriServ.do?uri=OJ:L:2007:164:0001:0001:EN:PDF)

- repeal of ban on diamonds

Council Regulation (EC) No 866/2007 (OJ L 192, 24.7.2007, p. 4)

[http://eur-](http://eur-lex.europa.eu/LexUriServ/LexUriServ.do?uri=OJ:L:2007:192:0004:0008:EN:PDF)

[lex.europa.eu/LexUriServ/LexUriServ.do?uri=OJ:L:2007:192:0004:0008:EN:PDF](http://eur-lex.europa.eu/LexUriServ/LexUriServ.do?uri=OJ:L:2007:192:0004:0008:EN:PDF)

- amendment of exceptions to the ban on provision of certain services (from 21.12.2006)

- information on competent authorities

Council Regulation (EU) No 493/2010 (OJ L 140, 8.6.2010, p. 17)

[http://eur-](http://eur-lex.europa.eu/LexUriServ/LexUriServ.do?uri=OJ:L:2010:140:0017:0018:EN:PDF)

[lex.europa.eu/LexUriServ/LexUriServ.do?uri=OJ:L:2010:140:0017:0018:EN:PDF](http://eur-lex.europa.eu/LexUriServ/LexUriServ.do?uri=OJ:L:2010:140:0017:0018:EN:PDF)

- amendment of the scope of the ban on provision of certain services

Common Position 2004/487/CFSP (OJ L 162, 30.4.2004, p. 116)

<http://eur-lex.europa.eu/LexUriServ/LexUriServ.do?uri=OJ:L:2004:162:0116:0117:EN:PDF>

- freezing of funds and economic resources (persons and entities associated with former President Taylor)

Council Regulation (EC) No 872/2004 (OJ L 162, 30.4.2004, p. 32)

<http://eur-lex.europa.eu/LexUriServ/LexUriServ.do?uri=OJ:L:2004:162:0032:0037:EN:PDF>

- freezing of funds and economic resources (persons and entities associated with former President Taylor)

amended or implemented by:

Commission Regulation (EC) No 1149/2004 (OJ L 222, 23.6.2004, p. 17)

[http://eur-](http://eur-lex.europa.eu/LexUriServ/LexUriServ.do?uri=OJ:L:2004:222:0017:0019:EN:PDF)

[lex.europa.eu/LexUriServ/LexUriServ.do?uri=OJ:L:2004:222:0017:0019:EN:PDF](http://eur-lex.europa.eu/LexUriServ/LexUriServ.do?uri=OJ:L:2004:222:0017:0019:EN:PDF)

- list of targeted persons, bodies and entities

Commission Regulation (EC) No 1478/2004 (OJ L 271, 19.8.2004, p. 36)

[http://eur-](http://eur-lex.europa.eu/LexUriServ/LexUriServ.do?uri=OJ:L:2004:271:0036:0037:EN:PDF)

[lex.europa.eu/LexUriServ/LexUriServ.do?uri=OJ:L:2004:271:0036:0037:EN:PDF](http://eur-lex.europa.eu/LexUriServ/LexUriServ.do?uri=OJ:L:2004:271:0036:0037:EN:PDF)

- list of targeted persons, bodies and entities

Commission Regulation (EC) No 1580/2004 (OJ L 289, 10.9.2004, p. 4)

[http://eur-](http://eur-lex.europa.eu/LexUriServ/LexUriServ.do?uri=OJ:L:2004:289:0004:0005:EN:PDF)

[lex.europa.eu/LexUriServ/LexUriServ.do?uri=OJ:L:2004:289:0004:0005:EN:PDF](http://eur-lex.europa.eu/LexUriServ/LexUriServ.do?uri=OJ:L:2004:289:0004:0005:EN:PDF)

- list of targeted persons, bodies and entities

Allegato "B"**European Commission – List of restrictive measures**

Provided subject to the legal notice at http://ec.europa.eu/geninfo/legal_notices_en.htm

Commission Regulation (EC) No 2136/2004 (OJ L 369, 16.12.2004 p. 14)
<http://eur-lex.europa.eu/LexUriServ/LexUriServ.do?uri=OJ:L:2004:369:0014:0017:EN:PDF>
- amendment of the list of competent authorities (enlargement)

Commission Regulation (EC) No 874/2005 (OJ L 146, 10.6.2005, p. 5)
<http://eur-lex.europa.eu/LexUriServ/LexUriServ.do?uri=OJ:L:2005:146:0005:0007:EN:PDF>
- list of targeted persons, bodies and entities

Commission Regulation (EC) No 1453/2005 (OJ L 230, 7.9.2005, p. 14)
<http://eur-lex.europa.eu/LexUriServ/LexUriServ.do?uri=OJ:L:2005:230:0014:0015:EN:PDF>
- amendment of the list of competent authorities

Commission Regulation (EC) No 2024/2005 (OJ L 326, 13.12.2005, p. 10)
Corrigendum (OJ L 7, 12.1.2006 p. 32)
<http://eur-lex.europa.eu/LexUriServ/LexUriServ.do?uri=OJ:L:2005:326:0010:0012:EN:PDF>
<http://eur-lex.europa.eu/LexUriServ/LexUriServ.do?uri=OJ:L:2006:007:0032:0032:EN:PDF>
- amendment of the list of targeted persons, bodies and entities

Council Regulation (EC) No 1791/2006 (OJ L 363, 20.12.2006, p. 1)
<http://eur-lex.europa.eu/LexUriServ/LexUriServ.do?uri=OJ:L:2006:363:0001:0080:EN:PDF>
- amendment of the list of competent authorities (enlargement)

Commission Regulation (EC) No 1462/2007 (OJ L 326, 12.12.2007, p. 24)
<http://eur-lex.europa.eu/LexUriServ/LexUriServ.do?uri=OJ:L:2007:326:0024:0024:EN:PDF>
- amendment of the list of targeted persons, bodies and entities

Commission Regulation (EC) No 973/2008 (OJ L 265, 4.10.2008, p. 8)
<http://eur-lex.europa.eu/LexUriServ/LexUriServ.do?uri=OJ:L:2008:265:0008:0009:EN:PDF>
- amendment of the list of targeted persons, bodies and entities

Commission Regulation (EC) No 1216/2008 (OJ L 328, 6.12.2008, p. 26)
<http://eur-lex.europa.eu/LexUriServ/LexUriServ.do?uri=OJ:L:2008:328:0026:0027:EN:PDF>
- amendment of the list of targeted persons, bodies and entities

Commission Regulation (EC) No 275/2009 (OJ L 91, 3.4.2009, p. 18)
Corrigendum (OJ L 123, 19.5.2009, p. 100)
<http://eur-lex.europa.eu/LexUriServ/LexUriServ.do?uri=OJ:L:2009:091:0018:0019:EN:PDF>
<http://eur-lex.europa.eu/LexUriServ/LexUriServ.do?uri=OJ:L:2009:123:0100:0100:EN:PDF>
- amendment of the list of targeted persons, bodies and entities

Allegato "B"**European Commission – List of restrictive measures**

Provided subject to the legal notice at http://ec.europa.eu/geninfo/legal_notices_en.htm

Commission Regulation (EC) No 496/2009 (OJ L 149, 12.6.2009, p. 60)
<http://eur-lex.europa.eu/LexUriServ/LexUriServ.do?uri=OJ:L:2009:149:0060:0061:EN:PDF>
- amendment of the list of targeted persons, bodies and entities

Commission Regulation (EC) No 835/2009 (OJ L 241, 12.9.2009, p. 5)
<http://eur-lex.europa.eu/LexUriServ/LexUriServ.do?uri=OJ:L:2009:241:0005:0006:EN:PDF>
- amendment of the list of targeted persons, bodies and entities

Commission Regulation (EC) No 26/2010 (OJ L 9, 14.1.2010, p. 5)
<http://eur-lex.europa.eu/LexUriServ/LexUriServ.do?uri=OJ:L:2010:009:0005:0006:EN:PDF>
- amendment of the list of targeted persons, bodies and entities

Commission Implementing Regulation (EU) No 116/2012 (OJ L 38, 11.2.2012, p. 29)
<http://eur-lex.europa.eu/LexUriServ/LexUriServ.do?uri=OJ:L:2012:038:0029:0032:EN:PDF>
- amendment of the list of targeted persons, bodies and entities
- list of competent authorities

Libya**Council Decision 2011/137/CFSP (OJ L 58, 3.3.2011, p. 53)**

Corrigendum (OJ L 87, 2.4.2011, p. 3)

Notice to persons, entities and bodies listed in Annexes I and III (OJ C 68, 3.3.2011, p. 1)

Notice to persons, entities and bodies listed in Annexes II and IV (OJ C 68, 3.3.2011, p. 3)

<http://eur-lex.europa.eu/LexUriServ/LexUriServ.do?uri=OJ:L:2011:058:0053:0062:EN:PDF>

<http://eur-lex.europa.eu/LexUriServ/LexUriServ.do?uri=OJ:L:2011:087:0031:0031:EN:PDF>

<http://eur-lex.europa.eu/LexUriServ/LexUriServ.do?uri=OJ:C:2011:068:0001:0002:EN:PDF>

<http://eur-lex.europa.eu/LexUriServ/LexUriServ.do?uri=OJ:C:2011:068:0003:0003:EN:PDF>

- embargo on arms and related materiel
- embargo on equipment which might be used for internal repression
- ban on provision of certain services
- prior information requirement on cargoes to and from Libya
- restrictions on admission of listed natural persons
- freezing of funds and economic resources of listed persons, entities and bodies
- prohibition to grant certain claims to listed persons and entities and any other persons and entities in Libya, including the government of Libya

Allegato "B"**European Commission – List of restrictive measures**

Provided subject to the legal notice at http://ec.europa.eu/geninfo/legal_notices_en.htm

amended or implemented by:

Council Decision 2011/178/CFSP (OJ L 78, 24.3.2011, p. 24)
Notice to listed persons, entities and bodies (OJ C 92, 24.3.2011, p. 10 and C 94, 26.3.2011, p. 25)

<http://eur-lex.europa.eu/LexUriServ/LexUriServ.do?uri=OJ:L:2011:078:0024:0036:EN:PDF>

<http://eur-lex.europa.eu/LexUriServ/LexUriServ.do?uri=OJ:C:2011:094:0025:0026:EN:PDF>

- (repealed) ban on flights of Libyan aircraft in airspace of the EU
- (repealed) ban on flights in the airspace of Libya
- additional exception to freezing of funds and economic resources
- vigilance requirement when doing business with Libyan entities

Council Implementing Decision 2011/236/CFSP (OJ L 100, 14.4.2011, p. 58)
Notice to listed persons, entities and bodies (OJ C 116, 14.4.2011, p. 2)

<http://eur-lex.europa.eu/LexUriServ/LexUriServ.do?uri=OJ:L:2011:100:0058:0071:EN:PDF>

<http://eur-lex.europa.eu/LexUriServ/LexUriServ.do?uri=OJ:C:2011:116:0002:0002:EN:PDF>

- lists of natural persons (restrictions on admission, Annexes I and II)
- lists of persons, entities and bodies (freezing of funds and economic resources, Annexes III and IV)

Council Implementing Decision 2011/300/CFSP (OJ L 136, 24.5.2011, p. 85)
Notice to listed persons, entities and bodies (OJ C 153, 24.5.2011, p. 7)

<http://eur-lex.europa.eu/LexUriServ/LexUriServ.do?uri=OJ:L:2011:136:0085:0086:EN:PDF>

<http://eur-lex.europa.eu/LexUriServ/LexUriServ.do?uri=OJ:C:2011:153:0007:0007:EN:PDF>

- amendment of one of the lists of natural persons (restrictions on admission, Annex II)
- amendment of one of the lists of persons, entities and bodies (freezing of funds and economic resources, Annex IV)

Council Decision 2011/332/CFSP (OJ L 149, 8.6.2011, p. 10)

Corrigendum (OJ L 185, 15.7.2011, p. 79)

Notice to listed persons, entities and bodies (OJ C 177, 17.6.2011, p. 2)

<http://eur-lex.europa.eu/LexUriServ/LexUriServ.do?uri=OJ:L:2011:149:0010:0011:EN:PDF>

<http://eur-lex.europa.eu/LexUriServ/LexUriServ.do?uri=OJ:L:2011:185:0079:0079:EN:PDF>

<http://eur-lex.europa.eu/LexUriServ/LexUriServ.do?uri=OJ:C:2011:177:0002:0002:EN:PDF>

- additional exception to freezing of funds and economic resources
- amendment of one of the lists of persons, entities and bodies (freezing of funds and economic resources, Annex IV)

Allegato "B"**European Commission – List of restrictive measures**

Provided subject to the legal notice at http://ec.europa.eu/geninfo/legal_notices_en.htm

Council Implementing Decision 2011/345/CFSP (OJ L 159, 17.6.2011, p. 93)
<http://eur-lex.europa.eu/LexUriServ/LexUriServ.do?uri=OJ:L:2011:159:0093:0094:EN:PDF>
- amendment of one of the lists of persons, entities and bodies (freezing of funds and economic resources, Annex IV)

Council Implementing Decision 2011/500/CFSP (OJ L 206, 11.8.2011, p. 53)
Notice to listed persons, entities and bodies (OJ C 235, 11.8.2011, p. 3)
<http://eur-lex.europa.eu/LexUriServ/LexUriServ.do?uri=OJ:L:2011:206:0053:0054:EN:PDF>
<http://eur-lex.europa.eu/LexUriServ/LexUriServ.do?uri=OJ:C:2011:235:0003:0003:EN:PDF>
- amendment of one of the lists of persons, entities and bodies (freezing of funds and economic resources, Annex IV)

Council Implementing Decision 2011/521/CFSP (OJ L 227, 2.9.2011, p. 15)
<http://eur-lex.europa.eu/LexUriServ/LexUriServ.do?uri=OJ:L:2011:227:0015:0016:EN:PDF>
- amendment of one of the lists of persons, entities and bodies (freezing of funds and economic resources, Annex IV)

Council Implementing Decision 2011/543/CFSP (OJ L 241, 17.9.2011, p. 30)
<http://eur-lex.europa.eu/LexUriServ/LexUriServ.do?uri=OJ:L:2011:241:0030:0030:EN:PDF>
- amendment of one of the lists of persons, entities and bodies (freezing of funds and economic resources, Annex IV)

Council Decision 2011/625/CFSP (OJ L 246, 23.9.2011, p. 30)
<http://eur-lex.europa.eu/LexUriServ/LexUriServ.do?uri=OJ:L:2011:246:0030:0032:EN:PDF>
- additional exception to arms embargo
- repeal of the ban on flights of Libyan aircraft in airspace of the EU
- freezing of certain funds and economic resources of certain legal persons, entities or bodies
- amendment of the lists of persons, entities and bodies (freezing of funds and economic resources, Annexes III and IV)

Council Decision 2011/729/CFSP (OJ L 293, 11.11.2011, p. 35)
<http://eur-lex.europa.eu/LexUriServ/LexUriServ.do?uri=OJ:L:2011:293:0035:0035:EN:PDF>
- repeal of the ban on flights in the airspace of Libya

Council Decision 2011/867/CFSP (OJ L 341, 22.12.2011, p. 56)
<http://eur-lex.europa.eu/LexUriServ/LexUriServ.do?uri=OJ:L:2011:341:0056:0056:EN:PDF>
- amendment of the list of legal persons, entities or bodies to which the freezing of certain funds and economic resources applies

Allegato "B"**European Commission – List of restrictive measures**

Provided subject to the legal notice at http://ec.europa.eu/geninfo/legal_notices_en.htm

Council Regulation (EU) No 204/2011 (OJ L 58, 3.3.2011, p. 1)

Notice to persons, entities and bodies listed in Annex II (OJ C 68, 3.3.2011, p. 1)

Notice to persons, entities and bodies listed in Annex III (OJ C 68, 3.3.2011, p. 3)

<http://eur-lex.europa.eu/LexUriServ/LexUriServ.do?uri=OJ:L:2011:058:0001:0013:EN:PDF>

<http://eur-lex.europa.eu/LexUriServ/LexUriServ.do?uri=OJ:C:2011:068:0001:0002:EN:PDF>

<http://eur-lex.europa.eu/LexUriServ/LexUriServ.do?uri=OJ:C:2011:068:0003:0003:EN:PDF>

- embargo on equipment which might be used for internal repression
- ban on provision of certain services
- prior information requirement on cargoes to and from Libya
- freezing of funds and economic resources of listed persons, entities and bodies
- prohibition to grant certain claims to the government of Libya

amended or implemented by:

Council Regulation (EU) No 296/2011 (OJ L 80, 26.3.2011, p. 2)

[http://eur-](http://eur-lex.europa.eu/LexUriServ/LexUriServ.do?uri=OJ:L:2011:080:0002:0004:EN:PDF)

[lex.europa.eu/LexUriServ/LexUriServ.do?uri=OJ:L:2011:080:0002:0004:EN:PDF](http://eur-lex.europa.eu/LexUriServ/LexUriServ.do?uri=OJ:L:2011:080:0002:0004:EN:PDF)

- amendment of ban on provision of certain services
- (repealed) ban on flights in the airspace of Libya
- (repealed) ban on flights of Libyan aircraft in airspace of the EU
- additional exception to freezing of funds and economic resources

Council Implementing Regulation (EU) No 360/2011 (OJ L 100, 14.4.2011, p. 12)

Notice to listed persons, entities and bodies (OJ C 116, 14.4.2011, p. 2)

[http://eur-](http://eur-lex.europa.eu/LexUriServ/LexUriServ.do?uri=OJ:L:2011:100:0012:0021:EN:PDF)

[lex.europa.eu/LexUriServ/LexUriServ.do?uri=OJ:L:2011:100:0012:0021:EN:PDF](http://eur-lex.europa.eu/LexUriServ/LexUriServ.do?uri=OJ:L:2011:100:0012:0021:EN:PDF)

[http://eur-](http://eur-lex.europa.eu/LexUriServ/LexUriServ.do?uri=OJ:C:2011:116:0002:0002:EN:PDF)

[lex.europa.eu/LexUriServ/LexUriServ.do?uri=OJ:C:2011:116:0002:0002:EN:PDF](http://eur-lex.europa.eu/LexUriServ/LexUriServ.do?uri=OJ:C:2011:116:0002:0002:EN:PDF)

- lists of persons, entities and bodies (Annexes II and III)

Council Implementing Regulation (EU) No 502/2011 (OJ L 136, 24.5.2011, p. 24)

Notice to listed persons, entities and bodies (OJ C 153, 24.5.2011, p. 7)

[http://eur-](http://eur-lex.europa.eu/LexUriServ/LexUriServ.do?uri=OJ:L:2011:136:0024:0025:EN:PDF)

[lex.europa.eu/LexUriServ/LexUriServ.do?uri=OJ:L:2011:136:0024:0025:EN:PDF](http://eur-lex.europa.eu/LexUriServ/LexUriServ.do?uri=OJ:L:2011:136:0024:0025:EN:PDF)

[http://eur-](http://eur-lex.europa.eu/LexUriServ/LexUriServ.do?uri=OJ:C:2011:153:0007:0007:EN:PDF)

[lex.europa.eu/LexUriServ/LexUriServ.do?uri=OJ:C:2011:153:0007:0007:EN:PDF](http://eur-lex.europa.eu/LexUriServ/LexUriServ.do?uri=OJ:C:2011:153:0007:0007:EN:PDF)

- amendment of one of the lists of persons, entities and bodies (Annex III)

Allegato "B"**European Commission – List of restrictive measures**

Provided subject to the legal notice at http://ec.europa.eu/geninfo/legal_notices_en.htm

Council Regulation (EU) No 572/2011 (OJ L 159, 17.6.2011, p. 2)

Notice to listed persons, entities and bodies (OJ C 177, 17.6.2011, p. 2)

[http://eur-](http://eur-lex.europa.eu/LexUriServ/LexUriServ.do?uri=OJ:L:2011:159:0002:0004:EN:PDF)

[lex.europa.eu/LexUriServ/LexUriServ.do?uri=OJ:L:2011:159:0002:0004:EN:PDF](http://eur-lex.europa.eu/LexUriServ/LexUriServ.do?uri=OJ:L:2011:159:0002:0004:EN:PDF)

[http://eur-](http://eur-lex.europa.eu/LexUriServ/LexUriServ.do?uri=OJ:C:2011:177:0002:0002:EN:PDF)

[lex.europa.eu/LexUriServ/LexUriServ.do?uri=OJ:C:2011:177:0002:0002:EN:PDF](http://eur-lex.europa.eu/LexUriServ/LexUriServ.do?uri=OJ:C:2011:177:0002:0002:EN:PDF)

- amendment of an exception to freezing of funds and economic resources

- additional exception to freezing of funds and economic resources

- amendment of one of the lists of persons, entities and bodies (Annex III)

Council Implementing Regulation (EU) No 573/2011 (OJ L 159, 17.6.2011, p. 5)

[http://eur-](http://eur-lex.europa.eu/LexUriServ/LexUriServ.do?uri=OJ:L:2011:159:0005:0006:EN:PDF)

[lex.europa.eu/LexUriServ/LexUriServ.do?uri=OJ:L:2011:159:0005:0006:EN:PDF](http://eur-lex.europa.eu/LexUriServ/LexUriServ.do?uri=OJ:L:2011:159:0005:0006:EN:PDF)

- amendment of one of the lists of persons, entities and bodies (Annex III)

Council Implementing Regulation (EU) No 804/2011 (OJ L 206, 11.8.2011, p. 19)

Notice to listed legal persons, entities or bodies (OJ C 235, 11.8.2011, p. 3)

[http://eur-](http://eur-lex.europa.eu/LexUriServ/LexUriServ.do?uri=OJ:L:2011:206:0019:0020:EN:PDF)

[lex.europa.eu/LexUriServ/LexUriServ.do?uri=OJ:L:2011:206:0019:0020:EN:PDF](http://eur-lex.europa.eu/LexUriServ/LexUriServ.do?uri=OJ:L:2011:206:0019:0020:EN:PDF)

[http://eur-](http://eur-lex.europa.eu/LexUriServ/LexUriServ.do?uri=OJ:C:2011:235:0003:0003:EN:PDF)

[lex.europa.eu/LexUriServ/LexUriServ.do?uri=OJ:C:2011:235:0003:0003:EN:PDF](http://eur-lex.europa.eu/LexUriServ/LexUriServ.do?uri=OJ:C:2011:235:0003:0003:EN:PDF)

- amendment of one of the lists of persons, entities and bodies (Annex III)

Council Implementing Regulation (EU) No 872/2011 (OJ L 227, 2.9.2011, p. 3)

[http://eur-](http://eur-lex.europa.eu/LexUriServ/LexUriServ.do?uri=OJ:L:2011:227:0003:0004:EN:PDF)

[lex.europa.eu/LexUriServ/LexUriServ.do?uri=OJ:L:2011:227:0003:0004:EN:PDF](http://eur-lex.europa.eu/LexUriServ/LexUriServ.do?uri=OJ:L:2011:227:0003:0004:EN:PDF)

- amendment of one of the lists of persons, entities and bodies (Annex III)

Council Implementing Regulation (EU) No 925/2011 (OJ L 241, 17.9.2011, p. 1)

[http://eur-](http://eur-lex.europa.eu/LexUriServ/LexUriServ.do?uri=OJ:L:2011:241:0001:0001:EN:PDF)

[lex.europa.eu/LexUriServ/LexUriServ.do?uri=OJ:L:2011:241:0001:0001:EN:PDF](http://eur-lex.europa.eu/LexUriServ/LexUriServ.do?uri=OJ:L:2011:241:0001:0001:EN:PDF)

- amendment of one of the lists of persons, entities and bodies (Annex III)

Council Implementing Regulation (EU) No 941/2011 (OJ L 246, 23.9.2011, p. 11)

[http://eur-](http://eur-lex.europa.eu/LexUriServ/LexUriServ.do?uri=OJ:L:2011:246:0011:0012:EN:PDF)

[lex.europa.eu/LexUriServ/LexUriServ.do?uri=OJ:L:2011:246:0011:0012:EN:PDF](http://eur-lex.europa.eu/LexUriServ/LexUriServ.do?uri=OJ:L:2011:246:0011:0012:EN:PDF)

- amendment of the lists of persons, entities and bodies (Annexes II and III)

Allegato "B"**European Commission – List of restrictive measures**

Provided subject to the legal notice at http://ec.europa.eu/geninfo/legal_notices_en.htm

Council Regulation (EU) No 965/2011 (OJ L 253, 29.9.2011, p. 8)

[http://eur-](http://eur-lex.europa.eu/LexUriServ/LexUriServ.do?uri=OJ:L:2011:253:0008:0011:EN:PDF)

[lex.europa.eu/LexUriServ/LexUriServ.do?uri=OJ:L:2011:253:0008:0011:EN:PDF](http://eur-lex.europa.eu/LexUriServ/LexUriServ.do?uri=OJ:L:2011:253:0008:0011:EN:PDF)

- additional exception to ban on provision of certain services
- repeal of the ban on flights of Libyan aircraft in airspace of the EU
- freezing of certain funds and economic resources of certain legal persons, entities or bodies
- amendment of one of the lists of persons, entities and bodies (Annex II)

Council Regulation (EU) No 1139/2011 (OJ L 293, 11.11.2011, p. 19)

[http://eur-](http://eur-lex.europa.eu/LexUriServ/LexUriServ.do?uri=OJ:L:2011:293:0019:0019:EN:PDF)

[lex.europa.eu/LexUriServ/LexUriServ.do?uri=OJ:L:2011:293:0019:0019:EN:PDF](http://eur-lex.europa.eu/LexUriServ/LexUriServ.do?uri=OJ:L:2011:293:0019:0019:EN:PDF)

- repeal of the ban on flights in the airspace of Libya

Council Regulation (EU) No 1360/2011 (OJ L 341, 22.12.2011, p. 18)

[http://eur-](http://eur-lex.europa.eu/LexUriServ/LexUriServ.do?uri=OJ:L:2011:341:0018:0018:EN:PDF)

[lex.europa.eu/LexUriServ/LexUriServ.do?uri=OJ:L:2011:341:0018:0018:EN:PDF](http://eur-lex.europa.eu/LexUriServ/LexUriServ.do?uri=OJ:L:2011:341:0018:0018:EN:PDF)

- amendment of the list of legal persons, entities or bodies to which the freezing of certain funds and economic resources applies

Common Position 2004/698/CFSR (OJ L 317, 16.10.2004, p. 40)

<http://eur-lex.europa.eu/LexUriServ/LexUriServ.do?uri=OJ:L:2004:317:0040:0040:EN:PDF>

- protection of economic operators against claims affected by measures taken in accordance with UN Security Council Resolution 883(1993)

Council Regulation (EC) No 3275/1993 (OJ L 295, 30.11.1993, p. 4)

<http://eur-lex.europa.eu/LexUriServ/LexUriServ.do?uri=CELEX:31993R3275:EN:HTML>

- prohibition to satisfy claims with regard to contracts and transactions whose performance is affected by the measures taken in accordance with UN Security Council Resolution 883(1993)

amended by:

Council Regulation (EC) No 1786/2004 (OJ L 317, 16.10.2004, p. 7)

[http://eur-](http://eur-lex.europa.eu/LexUriServ/LexUriServ.do?uri=OJ:L:2004:317:0070:0007:EN:PDF)

[lex.europa.eu/LexUriServ/LexUriServ.do?uri=OJ:L:2004:317:0070:0007:EN:PDF](http://eur-lex.europa.eu/LexUriServ/LexUriServ.do?uri=OJ:L:2004:317:0070:0007:EN:PDF)

- amendment of the preamble (reference to Common Position)

Allegato "B"**European Commission – List of restrictive measures**

Provided subject to the legal notice at http://ec.europa.eu/geninfo/legal_notices_en.htm

Moldova**Council Decision 2010/573/CFSP (OJ L 253, 28.9.2010, p. 54)**

<http://eur-lex.europa.eu/LexUriServ/LexUriServ.do?uri=OJ:L:2010:253:0054:0057:EN:PDF>

- restrictions on admission of
 - (a) persons responsible for preventing progress in arriving at a political settlement of the Transnistrian conflict;
 - (b) persons responsible for the campaign against Latin-script schools in the Transnistrian region
- valid until 30.9.2012
- restrictions on admission suspended until 31.3.2012

amended by:

Council Decision 2011/641/CFSP (OJ L 254, 30.9.2011, p. 18)

<http://eur-lex.europa.eu/LexUriServ/LexUriServ.do?uri=OJ:L:2011:254:0018:0019:EN:PDF>

- amendment of date of expiration
- extension of the suspension of the restrictions on admission
- amendment of the lists of natural persons

Myanmar (Burma)**Council Decision 2010/232/CFSP (OJ L 105, 27.4.2010, p. 22)**

Notice to listed persons, entities and bodies (restrictions on admission and freezing of funds and economic resources) (OJ C 107, 27.4.2010, p. 19)

<http://eur-lex.europa.eu/LexUriServ/LexUriServ.do?uri=OJ:L:2010:105:0022:0108:EN:PDF>

<http://eur-lex.europa.eu/LexUriServ/LexUriServ.do?uri=OJ:C:2010:107:0019:0019:EN:PDF>

- ban on imports of certain goods
- embargo on arms and related matériel
- ban on exports of equipment for internal repression
- restrictions on exports of equipment used in industries targeted by the import ban
- ban on provision of certain services
- freezing of funds and economic resources
- restrictions on admission (temporarily suspended for some, see below)
- ban on certain investment
- suspension of certain aid and development programmes
- reduction of diplomatic relations
- valid until 30.4.2012

Allegato "B"**European Commission – List of restrictive measures**

Provided subject to the legal notice at http://ec.europa.eu/geninfo/legal_notices_en.htm

amended by:

Council Decision 2011/239/CFSP (OJ L 101, 15.4.2011, p. 24)

Notice to persons, entities and bodies listed in Annex II (OJ C 117, 15.4.2011, p. 11)

[http://eur-](http://eur-lex.europa.eu/LexUriServ/LexUriServ.do?uri=OJ:L:2011:101:0024:0121:EN:PDF)

[lex.europa.eu/LexUriServ/LexUriServ.do?uri=OJ:L:2011:101:0024:0121:EN:PDF](http://eur-lex.europa.eu/LexUriServ/LexUriServ.do?uri=OJ:L:2011:101:0024:0121:EN:PDF)

[http://eur-](http://eur-lex.europa.eu/LexUriServ/LexUriServ.do?uri=OJ:C:2011:117:0011:0011:EN:PDF)

[lex.europa.eu/LexUriServ/LexUriServ.do?uri=OJ:C:2011:117:0011:0011:EN:PDF](http://eur-lex.europa.eu/LexUriServ/LexUriServ.do?uri=OJ:C:2011:117:0011:0011:EN:PDF)

- clarification on scope of ban on imports of certain goods
- amendment of suspension of certain aid and development programmes
- amendment of restrictions on admission
- amendment of freezing of funds and economic resources
- amendment of date of expiration
- suspension of restrictions on admission and freezing of funds and economic resources as regards certain persons, entities and bodies until 30.4.2012
- list of government owned or controlled enterprises (investment ban)

Council Decision 2011/504/CFSP (OJ L 212, 18.8.2011, p. 1)

[http://eur-](http://eur-lex.europa.eu/LexUriServ/LexUriServ.do?uri=OJ:L:2011:212:0001:0065:EN:PDF)

[lex.europa.eu/LexUriServ/LexUriServ.do?uri=OJ:L:2011:212:0001:0065:EN:PDF](http://eur-lex.europa.eu/LexUriServ/LexUriServ.do?uri=OJ:L:2011:212:0001:0065:EN:PDF)

- list of enterprises active in industries targeted by the import ban and the related investment ban
- list of persons, entities and bodies (restrictions on admission and freezing of funds and economic resources)
- list of persons, entities and bodies as regards whom restrictions on admission and freezing of funds and economic resources are temporarily suspended

Council Decision 2011/859/CFSP (OJ L 338, 21.12.2011, p. 55)

[http://eur-](http://eur-lex.europa.eu/LexUriServ/LexUriServ.do?uri=OJ:L:2011:338:0055:0055:EN:PDF)

[lex.europa.eu/LexUriServ/LexUriServ.do?uri=OJ:L:2011:338:0055:0055:EN:PDF](http://eur-lex.europa.eu/LexUriServ/LexUriServ.do?uri=OJ:L:2011:338:0055:0055:EN:PDF)

- amendment of the list of enterprises active in industries targeted by the import ban and the related investment ban

Council Decision 2012/98/CFSP (OJ L 47, 18.2.2012, p. 64)

[http://eur-](http://eur-lex.europa.eu/LexUriServ/LexUriServ.do?uri=OJ:L:2012:047:0064:0068:EN:PDF)

[lex.europa.eu/LexUriServ/LexUriServ.do?uri=OJ:L:2012:047:0064:0068:EN:PDF](http://eur-lex.europa.eu/LexUriServ/LexUriServ.do?uri=OJ:L:2012:047:0064:0068:EN:PDF)

- suspension of restrictions on admission of certain persons until 30.4.2012
- list of persons as regards whom restrictions on admission are temporarily suspended

Allegato "B"**European Commission – List of restrictive measures**

Provided subject to the legal notice at http://ec.europa.eu/geninfo/legal_notices_en.htm

Council Regulation (EC) No 194/2008 (OJ L 66, 10.3.2008, p. 1)

Notice to listed persons and entities (OJ C 65, 11.3.2008, p. 12)

<http://eur-lex.europa.eu/LexUriServ/LexUriServ.do?uri=OJ:L:2008:066:0001:0087:EN:PDF>

<http://eur-lex.europa.eu/LexUriServ/LexUriServ.do?uri=OJ:C:2008:065:0012:0013:EN:PDF>

- ban on certain imports (round logs, timber, timber products, coal, certain metals and precious and semi-precious stones)
- restrictions on exports of equipment used in industries targeted by the import ban
- ban on exports of equipment for internal repression
- ban on provision of certain services (including financing and financial assistance related to equipment used in industries targeted by the import ban, with specific list of enterprises)
- freezing of funds and economic resources (see amendment)
- ban on certain investment
- repeal of Regulation (EC) No 817/2006 .

amended or implemented by:

Council Regulation (EU) No 408/2010 (OJ L 118, 12.5.2010, p. 5)

[http://eur-](http://eur-lex.europa.eu/LexUriServ/LexUriServ.do?uri=OJ:L:2010:118:0005:0005:EN:PDF)

[lex.europa.eu/LexUriServ/LexUriServ.do?uri=OJ:L:2010:118:0005:0005:EN:PDF](http://eur-lex.europa.eu/LexUriServ/LexUriServ.do?uri=OJ:L:2010:118:0005:0005:EN:PDF)

- exception for certain purchases of goods subject to the import ban

Commission Implementing Regulation (EU) No 383/2011 (OJ L 103, 19.4.2011, p. 8)

Notice to listed persons and entities added to Annex VI (OJ C 162, 1.6.2011, p. 11)

[http://eur-](http://eur-lex.europa.eu/LexUriServ/LexUriServ.do?uri=OJ:L:2011:103:0008:0101:EN:PDF)

[lex.europa.eu/LexUriServ/LexUriServ.do?uri=OJ:L:2011:103:0008:0101:EN:PDF](http://eur-lex.europa.eu/LexUriServ/LexUriServ.do?uri=OJ:L:2011:103:0008:0101:EN:PDF)

[http://eur-](http://eur-lex.europa.eu/LexUriServ/LexUriServ.do?uri=OJ:C:2011:162:0011:0012:EN:PDF)

[lex.europa.eu/LexUriServ/LexUriServ.do?uri=OJ:C:2011:162:0011:0012:EN:PDF](http://eur-lex.europa.eu/LexUriServ/LexUriServ.do?uri=OJ:C:2011:162:0011:0012:EN:PDF)

- list of government owned or controlled enterprises (ban on investment)

Commission Implementing Regulation (EU) No 891/2011 (OJ L 230, 7.9.2011, p. 1)

Notice to listed persons and entities added to Annex VI (OJ C 263, 7.9.2011, p. 1)

[http://eur-](http://eur-lex.europa.eu/LexUriServ/LexUriServ.do?uri=OJ:L:2011:230:0001:0066:EN:PDF)

[lex.europa.eu/LexUriServ/LexUriServ.do?uri=OJ:L:2011:230:0001:0066:EN:PDF](http://eur-lex.europa.eu/LexUriServ/LexUriServ.do?uri=OJ:L:2011:230:0001:0066:EN:PDF)

[http://eur-](http://eur-lex.europa.eu/LexUriServ/LexUriServ.do?uri=OJ:C:2011:263:0028:0029:EN:PDF)

[lex.europa.eu/LexUriServ/LexUriServ.do?uri=OJ:C:2011:263:0028:0029:EN:PDF](http://eur-lex.europa.eu/LexUriServ/LexUriServ.do?uri=OJ:C:2011:263:0028:0029:EN:PDF)

- list of enterprises active in industries targeted by the import ban and the related investment ban
- list of persons, entities and bodies (freezing of funds and economic resources)

Council Regulation (EU) No 1083/2011 (OJ L 281, 28.10.2011, p. 1)

[http://eur-](http://eur-lex.europa.eu/LexUriServ/LexUriServ.do?uri=OJ:L:2011:281:0001:0002:EN:PDF)

[lex.europa.eu/LexUriServ/LexUriServ.do?uri=OJ:L:2011:281:0001:0002:EN:PDF](http://eur-lex.europa.eu/LexUriServ/LexUriServ.do?uri=OJ:L:2011:281:0001:0002:EN:PDF)

- amendment of the provisions on freezing of funds and economic resources

European Commission – List of restrictive measures

Provided subject to the legal notice at http://ec.europa.eu/geninfo/legal_notices_en.htm

Council Implementing Regulation (EU) No 1345/2011 (OJ L 338, 21.12.2011, p. 19)

[http://eur-](http://eur-lex.europa.eu/LexUriServ/LexUriServ.do?uri=OJ:L:2011:338:0019:0019:EN:PDF)

[lex.europa.eu/LexUriServ/LexUriServ.do?uri=OJ:L:2011:338:0019:0019:EN:PDF](http://eur-lex.europa.eu/LexUriServ/LexUriServ.do?uri=OJ:L:2011:338:0019:0019:EN:PDF)

- amendment of the list of enterprises active in industries targeted by the import ban and the related investment ban

North Korea

See under ‘Democratic People’s Republic of Korea (North Korea)’

Serbia and Montenegro

See under ‘Yugoslavia (Serbia and Montenegro)’

Somalia**Council Decision 2010/231/CFSP (OJ L 105, 27.4.2010, p. 17)**

Notice to listed persons and entities (OJ C 107, 27.4.2010, p. 17)

<http://eur-lex.europa.eu/LexUriServ/LexUriServ.do?uri=OJ:L:2010:105:0017:0021:EN:PDF>

<http://eur-lex.europa.eu/LexUriServ/LexUriServ.do?uri=OJ:C:2010:107:0017:0018:EN:PDF>

- confirmation of embargo on arms and related matériel
- ban on provision of certain services
- inspection of and prior information requirement on certain cargoes to and from Somalia
- embargo on supplying arms and related matériel to certain persons and entities
- ban on provision of certain services to these persons and entities
- freezing of funds and economic resources of certain persons and entities
- restrictions on admission of certain natural persons
- repeal of Common Position 2009/138/CFSP

Allegato "B"**European Commission – List of restrictive measures**

Provided subject to the legal notice at http://ec.europa.eu/geninfo/legal_notices_en.htm

amended by:

Council Decision 2011/635/CFSP (OJ L 249, 27.9.2011, p. 12)

Notice to listed persons and entities (OJ C 283, 27.9.2011, p. 2)

[http://eur-](http://eur-lex.europa.eu/LexUriServ/LexUriServ.do?uri=OJ:L:2011:249:0012:0017:EN:PDF)

[lex.europa.eu/LexUriServ/LexUriServ.do?uri=OJ:L:2011:249:0012:0017:EN:PDF](http://eur-lex.europa.eu/LexUriServ/LexUriServ.do?uri=OJ:L:2011:249:0012:0017:EN:PDF)

[http://eur-](http://eur-lex.europa.eu/LexUriServ/LexUriServ.do?uri=OJ:C:2011:283:0002:0003:EN:PDF)

[lex.europa.eu/LexUriServ/LexUriServ.do?uri=OJ:C:2011:283:0002:0003:EN:PDF](http://eur-lex.europa.eu/LexUriServ/LexUriServ.do?uri=OJ:C:2011:283:0002:0003:EN:PDF)

- amendment of description of targeted persons and entities:

- (a) engaging in acts that threaten the peace, security or stability of Somalia,
- (b) having acted in violation of the arms embargo against Somalia,
- (c) obstructing the delivery of humanitarian assistance to Somalia,
- (d) being leaders recruiting children in armed conflicts in Somalia,
- (e) being responsible for violations of international law in Somalia involving the targeting of civilians

- amendment of one exception

- list of persons and entities

Council Regulation (EU) No 356/2010 (OJ L 105, 27.4.2010, p. 1)

Notice to listed persons and entities (OJ C 107, 27.4.2010, p. 17)

<http://eur-lex.europa.eu/LexUriServ/LexUriServ.do?uri=OJ:L:2010:105:0001:0009:EN:PDF>

<http://eur-lex.europa.eu/LexUriServ/LexUriServ.do?uri=OJ:C:2010:107:0017:0018:EN:PDF>

- freezing of funds and economic resources of certain persons and entities

- ban on provision of certain services to these persons and entities

implemented by:

Council Implementing Regulation (EU) No 956/2011 (OJ L 249, 27.9.2011, p. 1)

Notice to listed persons and entities (OJ C 283, 27.9.2011, p. 2)

[http://eur-](http://eur-lex.europa.eu/LexUriServ/LexUriServ.do?uri=OJ:L:2011:249:0001:0005:EN:PDF)

[lex.europa.eu/LexUriServ/LexUriServ.do?uri=OJ:L:2011:249:0001:0005:EN:PDF](http://eur-lex.europa.eu/LexUriServ/LexUriServ.do?uri=OJ:L:2011:249:0001:0005:EN:PDF)

[http://eur-](http://eur-lex.europa.eu/LexUriServ/LexUriServ.do?uri=OJ:C:2011:283:0002:0003:EN:PDF)

[lex.europa.eu/LexUriServ/LexUriServ.do?uri=OJ:C:2011:283:0002:0003:EN:PDF](http://eur-lex.europa.eu/LexUriServ/LexUriServ.do?uri=OJ:C:2011:283:0002:0003:EN:PDF)

- list of persons and entities

Council Regulation (EC) No 147/2003 (OJ L 24, 29.1.2003, p. 2)

<http://eur-lex.europa.eu/LexUriServ/LexUriServ.do?uri=OJ:L:2003:024:0002:0003:EN:PDF>

- ban on provision of certain services

Allegato "B"**European Commission – List of restrictive measures**

Provided subject to the legal notice at http://ec.europa.eu/geninfo/legal_notices_en.htm

amended by:

Council Regulation (EC) No 631/2007 (OJ L 146, 8.6.2007, p. 1)

[http://eur-](http://eur-lex.europa.eu/LexUriServ/LexUriServ.do?uri=OJ:L:2007:146:0001:0004:EN:PDF)

[lex.europa.eu/LexUriServ/LexUriServ.do?uri=OJ:L:2007:146:0001:0004:EN:PDF](http://eur-lex.europa.eu/LexUriServ/LexUriServ.do?uri=OJ:L:2007:146:0001:0004:EN:PDF)

- amendment of the exceptions
- information on competent authorities

Council Regulation (EU) No 1137/2010 (OJ L 322, 8.12.2010, p. 2)

[http://eur-](http://eur-lex.europa.eu/LexUriServ/LexUriServ.do?uri=OJ:L:2010:322:0002:0003:EN:PDF)

[lex.europa.eu/LexUriServ/LexUriServ.do?uri=OJ:L:2010:322:0002:0003:EN:PDF](http://eur-lex.europa.eu/LexUriServ/LexUriServ.do?uri=OJ:L:2010:322:0002:0003:EN:PDF)

- prior information requirement on cargoes to and from Somalia

South Sudan**Council Decision 2011/423/CFSP (OJ L 188, 19.7.2011, p. 20)**

<http://eur-lex.europa.eu/LexUriServ/LexUriServ.do?uri=OJ:L:2011:188:0020:0023:EN:PDF>

- embargo on arms and related materiel
- ban on provision of certain services

Council Regulation (EC) No 131/2004 (OJ L 21, 28.1.2004, p. 1)

<http://eur-lex.europa.eu/LexUriServ/LexUriServ.do?uri=OJ:L:2004:021:0001:0004:EN:PDF>

- ban on provision of certain services

amended by:

Council Regulation (EC) No 135/2004 (OJ L 251, 27.7.2004, p. 1)

[http://eur-](http://eur-lex.europa.eu/LexUriServ/LexUriServ.do?uri=OJ:L:2004:251:0001:0002:EN:PDF)

[lex.europa.eu/LexUriServ/LexUriServ.do?uri=OJ:L:2004:251:0001:0002:EN:PDF](http://eur-lex.europa.eu/LexUriServ/LexUriServ.do?uri=OJ:L:2004:251:0001:0002:EN:PDF)

- exception for institution building and crisis management operation of the African Union in Sudan (retroactive effect to 10 June 2004)

Commission Regulation (EC) No 1516/2004 (OJ L 278, 27.8.2004, p. 15)

[http://eur-](http://eur-lex.europa.eu/LexUriServ/LexUriServ.do?uri=OJ:L:2004:278:0015:0017:EN:PDF)

[lex.europa.eu/LexUriServ/LexUriServ.do?uri=OJ:L:2004:278:0015:0017:EN:PDF](http://eur-lex.europa.eu/LexUriServ/LexUriServ.do?uri=OJ:L:2004:278:0015:0017:EN:PDF)

- amendment of the list of competent authorities (enlargement)

Council Regulation (EC) No 838/2005 (OJ L 139, 26.5.2005, p. 3)

[http://eur-](http://eur-lex.europa.eu/LexUriServ/LexUriServ.do?uri=OJ:L:2005:139:0003:0004:EN:PDF)

[lex.europa.eu/LexUriServ/LexUriServ.do?uri=OJ:L:2005:139:0003:0004:EN:PDF](http://eur-lex.europa.eu/LexUriServ/LexUriServ.do?uri=OJ:L:2005:139:0003:0004:EN:PDF)

- exception for implementation of the Comprehensive Peace Agreement of 9.1.2005
- applies from 29.3.2005

Allegato "B"**European Commission – List of restrictive measures**

Provided subject to the legal notice at http://ec.europa.eu/geninfo/legal_notices_en.htm

Commission Regulation (EC) No 1354/2005 (OJ L 213, 18.8.2005, p. 11)
<http://eur-lex.europa.eu/LexUriServ/LexUriServ.do?uri=OJ:L:2005:213:0011:0013:EN:PDF>
- amendment of the list of competent authorities

Council Regulation (EC) No 1791/2006 (OJ L 363, 20.12.2006, p. 1)
<http://eur-lex.europa.eu/LexUriServ/LexUriServ.do?uri=OJ:L:2006:363:0001:0080:EN:PDF>
- amendment of the list of competent authorities (enlargement)

Council Regulation (EU) No 1215/2011 (OJ L 310, 25.11.2011, p. 1)
<http://eur-lex.europa.eu/LexUriServ/LexUriServ.do?uri=OJ:L:2011:310:0001:0002:EN:PDF>
- amendment to clarify the status of South Sudan

Sudan**Council Decision 2011/423/CFSP (OJ L 188, 19.7.2011, p. 20)**

<http://eur-lex.europa.eu/LexUriServ/LexUriServ.do?uri=OJ:L:2011:188:0020:0023:EN:PDF>

- restrictions on admission of
 - individuals who impede the peace process, constitute a threat to stability in Darfur and the region, commit violations of international humanitarian or human rights law or other atrocities, violate the UN arms embargo and/or are responsible for offensive military overflights in and over the Darfur region
- freezing of funds and economic resources of such individuals
- embargo on arms and related materiel
- ban on provision of certain services
- repeal of Common Position 2005/411/CFSP

Council Regulation (EC) No 1184/2005 (OJ L 193, 23.7.2005, p. 9)

<http://eur-lex.europa.eu/LexUriServ/LexUriServ.do?uri=OJ:L:2005:193:0009:0016:EN:PDF>

- freezing of funds and economic resources

amended by:

Commission Regulation (EC) No 760/2006 (OJ L 132, 19.5.2006, p. 28)
<http://eur-lex.europa.eu/LexUriServ/LexUriServ.do?uri=OJ:L:2006:132:0028:0029:EN:PDF>
- list of targeted persons

Council Regulation (EC) No 1791/2006 (OJ L 363, 20.12.2006, p. 1)
<http://eur-lex.europa.eu/LexUriServ/LexUriServ.do?uri=OJ:L:2006:363:0001:0080:EN:PDF>
- amendment of the list of competent authorities (enlargement)

Allegato "B"**European Commission – List of restrictive measures**

Provided subject to the legal notice at http://ec.europa.eu/geninfo/legal_notices_en.htm

Commission Regulation (EC) No 970/2007 (OJ L 215, 18.8.2007, p. 16)

Corrigendum (OJ L 227, 31.8.2007, p. 53)

[http://eur-](http://eur-lex.europa.eu/LexUriServ/LexUriServ.do?uri=OJ:L:2007:215:0016:0017:EN:PDF)

[lex.europa.eu/LexUriServ/LexUriServ.do?uri=OJ:L:2007:215:0016:0017:EN:PDF](http://eur-lex.europa.eu/LexUriServ/LexUriServ.do?uri=OJ:L:2007:215:0016:0017:EN:PDF)

[http://eur-](http://eur-lex.europa.eu/LexUriServ/LexUriServ.do?uri=OJ:L:2007:227:0053:0053:EN:PDF)

[lex.europa.eu/LexUriServ/LexUriServ.do?uri=OJ:L:2007:227:0053:0053:EN:PDF](http://eur-lex.europa.eu/LexUriServ/LexUriServ.do?uri=OJ:L:2007:227:0053:0053:EN:PDF)

- amendment of the list of targeted persons

Council Regulation (EC) No 131/2004 (OJ L 21, 28.1.2004, p. 1)

<http://eur-lex.europa.eu/LexUriServ/LexUriServ.do?uri=OJ:L:2004:021:0001:0004:EN:PDF>

- ban on provision of certain services

amended by:

Council Regulation (EC) No 1353/2004 (OJ L 251, 27.7.2004, p. 1)

[http://eur-](http://eur-lex.europa.eu/LexUriServ/LexUriServ.do?uri=OJ:L:2004:251:0001:0002:EN:PDF)

[lex.europa.eu/LexUriServ/LexUriServ.do?uri=OJ:L:2004:251:0001:0002:EN:PDF](http://eur-lex.europa.eu/LexUriServ/LexUriServ.do?uri=OJ:L:2004:251:0001:0002:EN:PDF)

- exception for institution building and crisis management operation of the African Union in Sudan (retroactive effect to 10 June 2004)

Commission Regulation (EC) No 1516/2004 (OJ L 278, 27.8.2004, p. 15)

[http://eur-](http://eur-lex.europa.eu/LexUriServ/LexUriServ.do?uri=OJ:L:2004:278:0015:0017:EN:PDF)

[lex.europa.eu/LexUriServ/LexUriServ.do?uri=OJ:L:2004:278:0015:0017:EN:PDF](http://eur-lex.europa.eu/LexUriServ/LexUriServ.do?uri=OJ:L:2004:278:0015:0017:EN:PDF)

- amendment of the list of competent authorities (enlargement)

Council Regulation (EC) No 838/2005 (OJ L 139, 26.5.2005, p. 3)

[http://eur-](http://eur-lex.europa.eu/LexUriServ/LexUriServ.do?uri=OJ:L:2005:139:0003:0004:EN:PDF)

[lex.europa.eu/LexUriServ/LexUriServ.do?uri=OJ:L:2005:139:0003:0004:EN:PDF](http://eur-lex.europa.eu/LexUriServ/LexUriServ.do?uri=OJ:L:2005:139:0003:0004:EN:PDF)

- exception for implementation of the Comprehensive Peace Agreement of 9.1.2005

- applies from 29.3.2005

Commission Regulation (EC) No 1354/2005 (OJ L 213, 18.8.2005, p. 11)

[http://eur-](http://eur-lex.europa.eu/LexUriServ/LexUriServ.do?uri=OJ:L:2005:213:0011:0013:EN:PDF)

[lex.europa.eu/LexUriServ/LexUriServ.do?uri=OJ:L:2005:213:0011:0013:EN:PDF](http://eur-lex.europa.eu/LexUriServ/LexUriServ.do?uri=OJ:L:2005:213:0011:0013:EN:PDF)

- amendment of the list of competent authorities

Council Regulation (EC) No 1791/2006 (OJ L 363, 20.12.2006, p. 1)

[http://eur-](http://eur-lex.europa.eu/LexUriServ/LexUriServ.do?uri=OJ:L:2006:363:0001:0080:EN:PDF)

[lex.europa.eu/LexUriServ/LexUriServ.do?uri=OJ:L:2006:363:0001:0080:EN:PDF](http://eur-lex.europa.eu/LexUriServ/LexUriServ.do?uri=OJ:L:2006:363:0001:0080:EN:PDF)

- amendment of the list of competent authorities (enlargement)

Council Regulation (EU) No 1215/2011 (OJ L 310, 25.11.2011, p. 1)

[http://eur-](http://eur-lex.europa.eu/LexUriServ/LexUriServ.do?uri=OJ:L:2011:310:0001:0002:EN:PDF)

[lex.europa.eu/LexUriServ/LexUriServ.do?uri=OJ:L:2011:310:0001:0002:EN:PDF](http://eur-lex.europa.eu/LexUriServ/LexUriServ.do?uri=OJ:L:2011:310:0001:0002:EN:PDF)

- amendment to clarify the status of South Sudan

Allegato "B"**European Commission – List of restrictive measures**

Provided subject to the legal notice at http://ec.europa.eu/geninfo/legal_notices_en.htm

Syria**Council Decision 2011/782/CFSP (OJ L 319, 2.12.2011, p. 56)**

Notice to listed persons, entities and bodies (OJ C 351, 2.12.2011, p. 14)

<http://eur-lex.europa.eu/LexUriServ/LexUriServ.do?uri=OJ:L:2011:319:0056:0070:EN:PDF>

<http://eur-lex.europa.eu/LexUriServ/LexUriServ.do?uri=OJ:C:2011:351:0014:0014:EN:PDF>

- embargo on arms and related materiel
- embargo on equipment which might be used for internal repression
- ban on provision of certain services
- embargo on telecommunications monitoring and interception equipment
- ban on provision of certain services (related to such equipment)
- import ban on crude oil and petroleum products
- ban on provision of certain services (related to crude oil and petroleum products)
- embargo on key equipment and technology for the oil and natural gas industries
- ban on provision of certain services (to the oil and natural gas industries)
- ban on certain investment (in the oil and natural gas industries, in construction of power plants for electricity production)
- prohibition to participate in the construction of new power plants for electricity production
- ban on provision of new Syrian banknotes and coins
- ban on new commitments for grants, financial assistance and concessional loans to the Government of Syria
- restraint on commitments for public and private financial support for trade with Syria and ban on new long term commitments of Member States
- prohibition for the European Investment Bank to make certain payments
- restrictions on issuance of and trade in certain bonds
- restrictions on establishment of branches and subsidiaries of and cooperation with Syrian banks
- restrictions on provision of insurance and re-insurance
- restrictions on admission of certain persons
- freezing of funds and economic resources of certain persons, entities and bodies
- prohibition to satisfy claims made by certain persons, entities or bodies
- repeal of Council Decision 2011/273/CFSP
- valid until 1.12.2012

amended or implemented by:

Council Implementing Decision 2012/37/CFSP (OJ L 19, 24.1.2012, p. 33)

Notice to listed persons, entities and bodies (OJ C 19, 24.1.2012, p. 5)

[http://eur-](http://eur-lex.europa.eu/LexUriServ/LexUriServ.do?uri=OJ:L:2012:019:0033:0036:EN:PDF)

[lex.europa.eu/LexUriServ/LexUriServ.do?uri=OJ:L:2012:019:0033:0036:EN:PDF](http://eur-lex.europa.eu/LexUriServ/LexUriServ.do?uri=OJ:L:2012:019:0033:0036:EN:PDF)

[http://eur-](http://eur-lex.europa.eu/LexUriServ/LexUriServ.do?uri=OJ:C:2012:019:0005:0005:EN:PDF)

[lex.europa.eu/LexUriServ/LexUriServ.do?uri=OJ:C:2012:019:0005:0005:EN:PDF](http://eur-lex.europa.eu/LexUriServ/LexUriServ.do?uri=OJ:C:2012:019:0005:0005:EN:PDF)

- amendment of the list of persons, entities and bodies (restrictions on admission (as regards natural persons) and freezing of funds and economic resources)

Allegato "B"**European Commission – List of restrictive measures**

Provided subject to the legal notice at http://ec.europa.eu/geninfo/legal_notices_en.htm

Council Decision 2012/122/CFSP (OJ L 54, 28.2.2012, p. 14)

Notice to listed persons, entities and bodies (OJ C 59, 28.2.2012, p. 1)

[http://eur-](http://eur-lex.europa.eu/LexUriServ/LexUriServ.do?uri=OJ:L:2012:054:0014:0017:EN:PDF)

[lex.europa.eu/LexUriServ/LexUriServ.do?uri=OJ:L:2012:054:0014:0017:EN:PDF](http://eur-lex.europa.eu/LexUriServ/LexUriServ.do?uri=OJ:L:2012:054:0014:0017:EN:PDF)

[http://eur-](http://eur-lex.europa.eu/LexUriServ/LexUriServ.do?uri=OJ:C:2012:059:0001:0001:EN:PDF)

[lex.europa.eu/LexUriServ/LexUriServ.do?uri=OJ:C:2012:059:0001:0001:EN:PDF](http://eur-lex.europa.eu/LexUriServ/LexUriServ.do?uri=OJ:C:2012:059:0001:0001:EN:PDF)

- ban on trade in gold, precious metals and diamonds with the Government of Syria

- restrictions on access to EU airports for certain cargo flights

- specific exception for Central Bank of Syria (freezing of funds and economic resources)

- amendment of the list of persons, entities and bodies (restrictions on admission (as regards natural persons) and freezing of funds and economic resources)

Council Regulation (EU) No 36/2012 (OJ L 16, 19.1.2012, p. 1)

<http://eur-lex.europa.eu/LexUriServ/LexUriServ.do?uri=OJ:L:2012:016:0001:0032:EN:PDF> -

embargo on equipment which might be used for internal repression

- ban on provision of certain services

- embargo on telecommunications monitoring and interception equipment

- ban on provision of certain services (related to such equipment)

- import ban on crude oil and petroleum products

- embargo on key equipment and technology for the oil and natural gas industries

- ban on provision of certain services (to the oil and natural gas industries)

- ban on provision of new Syrian banknotes and coins

- embargo on equipment used in the construction of new power plants for electricity production

- ban on provision of certain services (related to the construction of such power plants)

- ban on certain investment (in the oil and natural gas industries, in construction of power plants for electricity production)

- freezing of funds and economic resources of certain persons, entities and bodies

- prohibition for the European Investment Bank to make certain payments

- restrictions on issuance of and trade in certain bonds

- restrictions on establishment of branches and subsidiaries of and cooperation with Syrian banks

- restrictions on provision of insurance and re-insurance

- prohibition to satisfy claims made by certain persons, entities or bodies

- repeal of Regulation (EU) No 442/2011

*Allegato "B"***European Commission – List of restrictive measures**

Provided subject to the legal notice at http://ec.europa.eu/geninfo/legal_notices_en.htm

amended or implemented by:

Council Implementing Regulation (EU) No 55/2012 (OJ L 19, 24.1.2012, p. 6)
Notice to listed persons, entities and bodies (OJ C 19, 24.1.2012, p. 5)

[http://eur-](http://eur-lex.europa.eu/LexUriServ/LexUriServ.do?uri=OJ:L:2012:019:0006:0009:EN:PDF)

[lex.europa.eu/LexUriServ/LexUriServ.do?uri=OJ:L:2012:019:0006:0009:EN:PDF](http://eur-lex.europa.eu/LexUriServ/LexUriServ.do?uri=OJ:L:2012:019:0006:0009:EN:PDF)

[http://eur-](http://eur-lex.europa.eu/LexUriServ/LexUriServ.do?uri=OJ:C:2012:019:0005:0005:EN:PDF)

[lex.europa.eu/LexUriServ/LexUriServ.do?uri=OJ:C:2012:019:0005:0005:EN:PDF](http://eur-lex.europa.eu/LexUriServ/LexUriServ.do?uri=OJ:C:2012:019:0005:0005:EN:PDF)

- amendment of the list of persons, entities and bodies (freezing of funds and economic resources)

Council Regulation (EU) No 168/2012 (OJ L 54, 28.2.2012, p. 1)

Notice to listed persons, entities and bodies (OJ C 59, 28.2.2012, p. 1)

[http://eur-](http://eur-lex.europa.eu/LexUriServ/LexUriServ.do?uri=OJ:L:2012:054:0001:0005:EN:PDF)

[lex.europa.eu/LexUriServ/LexUriServ.do?uri=OJ:L:2012:054:0001:0005:EN:PDF](http://eur-lex.europa.eu/LexUriServ/LexUriServ.do?uri=OJ:L:2012:054:0001:0005:EN:PDF)

[http://eur-](http://eur-lex.europa.eu/LexUriServ/LexUriServ.do?uri=OJ:C:2012:059:0001:0001:EN:PDF)

[lex.europa.eu/LexUriServ/LexUriServ.do?uri=OJ:C:2012:059:0001:0001:EN:PDF](http://eur-lex.europa.eu/LexUriServ/LexUriServ.do?uri=OJ:C:2012:059:0001:0001:EN:PDF)

- ban on trade in gold, precious metals and diamonds with the Government of Syria

- specific exception for Central Bank of Syria (freezing of funds and economic resources)

- amendment of the list of persons, entities and bodies (freezing of funds and economic resources)

Common Position 2005/888/CFSP (OJ L 327, 14.12.2005, p. 26)

<http://eur-lex.europa.eu/LexUriServ/LexUriServ.do?uri=OJ:L:2005:327:0026:0027:EN:PDF>

- restrictions on admission of persons suspected of involvement in the planning, sponsoring, organising or perpetrating of the murder of former Prime Minister of the Lebanon, Rafiq Hariri on 14 February 2005

- freezing of funds and economic resources of those persons

- commitment to cooperate with international investigation into that murder

Council Regulation (EC) No 305/2006 (OJ L 51, 22.2.2006, p. 1)

<http://eur-lex.europa.eu/LexUriServ/LexUriServ.do?uri=OJ:L:2006:051:0001:0008:EN:PDF>

- freezing of funds and economic resources

amended by:

Council Regulation (EC) No 1791/2006 (OJ L 363, 20.12.2006, p. 1)

[http://eur-](http://eur-lex.europa.eu/LexUriServ/LexUriServ.do?uri=OJ:L:2006:363:0001:0080:EN:PDF)

[lex.europa.eu/LexUriServ/LexUriServ.do?uri=OJ:L:2006:363:0001:0080:EN:PDF](http://eur-lex.europa.eu/LexUriServ/LexUriServ.do?uri=OJ:L:2006:363:0001:0080:EN:PDF)

- amendment of the list of competent authorities (enlargement)

Allegato "B"**European Commission – List of restrictive measures**

Provided subject to the legal notice at http://ec.europa.eu/geninfo/legal_notices_en.htm

Terrorist groups (foreign terrorist organisations)**Common Position 2002/402/CFSP (OJ L 139, 29.5.2002, p. 4)**

<http://eur-lex.europa.eu/LexUriServ/LexUriServ.do?uri=OJ:L:2002:139:0004:0005:EN:PDF>

measures against Al Qaida:

- embargo on arms and related materiel
- ban on provision of certain services
- freezing of funds and economic resources
- restrictions on admission

amended by:

Common Position 2003/140/CFSP (OJ L 53, 28.2.2003, p. 62)

[http://eur-](http://eur-lex.europa.eu/LexUriServ/LexUriServ.do?uri=OJ:L:2003:053:0062:0062:EN:PDF)

[lex.europa.eu/LexUriServ/LexUriServ.do?uri=OJ:L:2003:053:0062:0062:EN:PDF](http://eur-lex.europa.eu/LexUriServ/LexUriServ.do?uri=OJ:L:2003:053:0062:0062:EN:PDF)

- exceptions

Council Decision 2011/487/CFSP (OJ L 199, 2.8.2011, p. 73)

[http://eur-](http://eur-lex.europa.eu/LexUriServ/LexUriServ.do?uri=OJ:L:2011:199:0073:0073:EN:PDF)

[lex.europa.eu/LexUriServ/LexUriServ.do?uri=OJ:L:2011:199:0073:0073:EN:PDF](http://eur-lex.europa.eu/LexUriServ/LexUriServ.do?uri=OJ:L:2011:199:0073:0073:EN:PDF)

- amendment of title and scope

Council Regulation (EC) No 881/2002 (OJ L 139, 29.5.2002, p. 9)

<http://eur-lex.europa.eu/LexUriServ/LexUriServ.do?uri=OJ:L:2002:139:0009:0022:EN:PDF>

- freezing of funds and economic resources of persons and entities associated with Al Qaida

- ban on provision of certain services
- repeal of Regulation (EC) No 467/2001

amended or implemented by:

Commission Regulation (EC) No 951/2002 (OJ L 145, 4.6.2002, p. 14)

[http://eur-](http://eur-lex.europa.eu/LexUriServ/LexUriServ.do?uri=OJ:L:2002:145:0014:0015:EN:PDF)

[lex.europa.eu/LexUriServ/LexUriServ.do?uri=OJ:L:2002:145:0014:0015:EN:PDF](http://eur-lex.europa.eu/LexUriServ/LexUriServ.do?uri=OJ:L:2002:145:0014:0015:EN:PDF)

- first amendment, list of targeted persons, groups and entities

Commission Regulation (EC) No 1580/2002 (OJ L 237, 5.9.2002, p. 3)

[http://eur-](http://eur-lex.europa.eu/LexUriServ/LexUriServ.do?uri=OJ:L:2002:237:0003:0005:EN:PDF)

[lex.europa.eu/LexUriServ/LexUriServ.do?uri=OJ:L:2002:237:0003:0005:EN:PDF](http://eur-lex.europa.eu/LexUriServ/LexUriServ.do?uri=OJ:L:2002:237:0003:0005:EN:PDF)

- second amendment, list of targeted persons, groups and entities

Commission Regulation (EC) No 1644/2002 (OJ L 247, 14.9.2002, p. 25)

[http://eur-](http://eur-lex.europa.eu/LexUriServ/LexUriServ.do?uri=OJ:L:2002:247:0025:0026:EN:PDF)

[lex.europa.eu/LexUriServ/LexUriServ.do?uri=OJ:L:2002:247:0025:0026:EN:PDF](http://eur-lex.europa.eu/LexUriServ/LexUriServ.do?uri=OJ:L:2002:247:0025:0026:EN:PDF)

- third amendment, list of targeted persons, groups and entities

Allegato "B"**European Commission – List of restrictive measures**

Provided subject to the legal notice at http://ec.europa.eu/geninfo/legal_notices_en.htm

Commission Regulation (EC) No 1754/2002 (OJ L 264, 2.10.2002, p. 23)
<http://eur-lex.europa.eu/LexUriServ/LexUriServ.do?uri=OJ:L:2002:264:0023:0024:EN:PDF>
- fourth amendment, list of targeted persons, groups and entities

Commission Regulation (EC) No 1823/2002 (OJ L 276, 12.10.2002, p. 26)
<http://eur-lex.europa.eu/LexUriServ/LexUriServ.do?uri=OJ:L:2002:276:0026:0027:EN:PDF>
- fifth amendment, list of targeted persons, groups and entities

Commission Regulation (EC) No 1893/2002 (OJ L 286, 24.10.2002, p. 19)
<http://eur-lex.europa.eu/LexUriServ/LexUriServ.do?uri=OJ:L:2002:286:0019:0020:EN:PDF>
- sixth amendment, list of targeted persons, groups and entities

Commission Regulation (EC) No 1935/2002 (OJ L 295, 30.10.2002, p. 11)
<http://eur-lex.europa.eu/LexUriServ/LexUriServ.do?uri=OJ:L:2002:295:0011:0011:EN:PDF>
- seventh amendment, list of targeted persons, groups and entities

Commission Regulation (EC) No 2083/2002 (OJ L 319, 23.11.2002, p. 22)
<http://eur-lex.europa.eu/LexUriServ/LexUriServ.do?uri=OJ:L:2002:319:0022:0023:EN:PDF>
- eighth amendment, list of targeted persons, groups and entities

Commission Regulation (EC) No 145/2003 (OJ L 23, 28.1.2003, p. 22)
<http://eur-lex.europa.eu/LexUriServ/LexUriServ.do?uri=OJ:L:2003:023:0022:0023:EN:PDF>
- ninth amendment, list of targeted persons, groups and entities

Commission Regulation (EC) No 215/2003 (OJ L 28, 4.2.2003, p. 41)
<http://eur-lex.europa.eu/LexUriServ/LexUriServ.do?uri=OJ:L:2003:028:0041:0042:EN:PDF>
- tenth amendment, list of targeted persons, groups and entities

Commission Regulation (EC) No 244/2003 (OJ L 33, 8.2.2003, p. 28)
<http://eur-lex.europa.eu/LexUriServ/LexUriServ.do?uri=OJ:L:2003:033:0028:0029:EN:PDF>
- eleventh amendment, list of targeted persons, groups and entities

Commission Regulation (EC) No 342/2003 (OJ L 49, 22.2.2003, p. 13)
<http://eur-lex.europa.eu/LexUriServ/LexUriServ.do?uri=OJ:L:2003:049:0013:0014:EN:PDF>
- twelfth amendment, list of targeted persons, groups and entities

Commission Regulation (EC) No 350/2003 (OJ L 51, 26.2.2003, p. 19)
<http://eur-lex.europa.eu/LexUriServ/LexUriServ.do?uri=OJ:L:2003:051:0019:0020:EN:PDF>
- 13th amendment, list of targeted persons, groups and entities

Allegato "B"**European Commission – List of restrictive measures**

Provided subject to the legal notice at http://ec.europa.eu/geninfo/legal_notices_en.htm

Commission Regulation (EC) No 370/2003 (OJ L 53, 28.2.2003, p. 33)

[http://eur-](http://eur-lex.europa.eu/LexUriServ/LexUriServ.do?uri=OJ:L:2003:053:0033:0034:EN:PDF)

[lex.europa.eu/LexUriServ/LexUriServ.do?uri=OJ:L:2003:053:0033:0034:EN:PDF](http://eur-lex.europa.eu/LexUriServ/LexUriServ.do?uri=OJ:L:2003:053:0033:0034:EN:PDF)

- 14th amendment, list of targeted persons, groups and entities

Commission Regulation (EC) No 414/2003 (OJ L 62, 6.3.2003, p. 24)

[http://eur-](http://eur-lex.europa.eu/LexUriServ/LexUriServ.do?uri=OJ:L:2003:062:0024:0025:EN:PDF)

[lex.europa.eu/LexUriServ/LexUriServ.do?uri=OJ:L:2003:062:0024:0025:EN:PDF](http://eur-lex.europa.eu/LexUriServ/LexUriServ.do?uri=OJ:L:2003:062:0024:0025:EN:PDF)

- 15th amendment, list of targeted persons, groups and entities

Council Regulation (EC) No 561/2003 (OJ L 82, 29.3.2003, p. 1)

[http://eur-](http://eur-lex.europa.eu/LexUriServ/LexUriServ.do?uri=OJ:L:2003:082:0001:0002:EN:PDF)

[lex.europa.eu/LexUriServ/LexUriServ.do?uri=OJ:L:2003:082:0001:0002:EN:PDF](http://eur-lex.europa.eu/LexUriServ/LexUriServ.do?uri=OJ:L:2003:082:0001:0002:EN:PDF)

-16th amendment, exceptions

Commission Regulation (EC) No 742/2003 (OJ L 106, 29.4.2003, p. 16)

[http://eur-](http://eur-lex.europa.eu/LexUriServ/LexUriServ.do?uri=OJ:L:2003:106:0016:0017:EN:PDF)

[lex.europa.eu/LexUriServ/LexUriServ.do?uri=OJ:L:2003:106:0016:0017:EN:PDF](http://eur-lex.europa.eu/LexUriServ/LexUriServ.do?uri=OJ:L:2003:106:0016:0017:EN:PDF)

- 17th amendment, list of competent authorities

Commission Regulation (EC) No 866/2003 (OJ L 124, 20.5.2003, p. 19)

[http://eur-](http://eur-lex.europa.eu/LexUriServ/LexUriServ.do?uri=OJ:L:2003:124:0019:0022:EN:PDF)

[lex.europa.eu/LexUriServ/LexUriServ.do?uri=OJ:L:2003:124:0019:0022:EN:PDF](http://eur-lex.europa.eu/LexUriServ/LexUriServ.do?uri=OJ:L:2003:124:0019:0022:EN:PDF)

- 18th amendment, list of targeted persons, groups and entities

Commission Regulation (EC) No 1012/2003 (OJ L 146, 13.6.2003, p. 50)

[http://eur-](http://eur-lex.europa.eu/LexUriServ/LexUriServ.do?uri=OJ:L:2003:146:0050:0051:EN:PDF)

[lex.europa.eu/LexUriServ/LexUriServ.do?uri=OJ:L:2003:146:0050:0051:EN:PDF](http://eur-lex.europa.eu/LexUriServ/LexUriServ.do?uri=OJ:L:2003:146:0050:0051:EN:PDF)

- 19th amendment, list of targeted persons, groups and entities

Commission Regulation (EC) No 1184/2003 (OJ L 165, 3.7.2003, p. 21)

[http://eur-](http://eur-lex.europa.eu/LexUriServ/LexUriServ.do?uri=OJ:L:2003:165:0021:0022:EN:PDF)

[lex.europa.eu/LexUriServ/LexUriServ.do?uri=OJ:L:2003:165:0021:0022:EN:PDF](http://eur-lex.europa.eu/LexUriServ/LexUriServ.do?uri=OJ:L:2003:165:0021:0022:EN:PDF)

- 20th amendment, list of targeted persons, groups and entities

Commission Regulation (EC) No 1456/2003 (OJ L 206, 15.8.2003, p. 27)

[http://eur-](http://eur-lex.europa.eu/LexUriServ/LexUriServ.do?uri=OJ:L:2003:206:0027:0028:EN:PDF)

[lex.europa.eu/LexUriServ/LexUriServ.do?uri=OJ:L:2003:206:0027:0028:EN:PDF](http://eur-lex.europa.eu/LexUriServ/LexUriServ.do?uri=OJ:L:2003:206:0027:0028:EN:PDF)

-21st amendment, list of targeted persons, groups and entities

Commission Regulation (EC) No 1607/2003 (OJ L 229, 13.9.2003, p. 19)

[http://eur-](http://eur-lex.europa.eu/LexUriServ/LexUriServ.do?uri=OJ:L:2003:229:0019:0021:EN:PDF)

[lex.europa.eu/LexUriServ/LexUriServ.do?uri=OJ:L:2003:229:0019:0021:EN:PDF](http://eur-lex.europa.eu/LexUriServ/LexUriServ.do?uri=OJ:L:2003:229:0019:0021:EN:PDF)

-22nd amendment, list of targeted persons, groups and entities

Commission Regulation (EC) No 1724/2003 (OJ L 247, 30.9.2003, p. 18)

[http://eur-](http://eur-lex.europa.eu/LexUriServ/LexUriServ.do?uri=OJ:L:2003:247:0018:0019:EN:PDF)

[lex.europa.eu/LexUriServ/LexUriServ.do?uri=OJ:L:2003:247:0018:0019:EN:PDF](http://eur-lex.europa.eu/LexUriServ/LexUriServ.do?uri=OJ:L:2003:247:0018:0019:EN:PDF)

-23rd amendment, list of targeted persons, groups and entities

Allegato "B"**European Commission – List of restrictive measures**

Provided subject to the legal notice at http://ec.europa.eu/geninfo/legal_notices_en.htm

Commission Regulation (EC) No 1991/2003 (OJ L 295, 13.11.2003, p. 81)
<http://eur-lex.europa.eu/LexUriServ/LexUriServ.do?uri=OJ:L:2003:295:0081:0082:EN:PDF>
-24th amendment, list of targeted persons, groups and entities

Commission Regulation (EC) No 2049/2003 (OJ L 303, 21.11.2003, p. 20)
<http://eur-lex.europa.eu/LexUriServ/LexUriServ.do?uri=OJ:L:2003:303:0020:0021:EN:PDF>
-25th amendment, list of targeted persons, groups and entities

Commission Regulation (EC) No 2157/2003 (OJ L 324, 11.12.2003, p. 17)
<http://eur-lex.europa.eu/LexUriServ/LexUriServ.do?uri=OJ:L:2003:324:0017:0018:EN:PDF>
-26th amendment, list of targeted persons, groups and entities

Commission Regulation (EC) No 19/2004 (OJ L 4, 8.1.2004, p. 11)
<http://eur-lex.europa.eu/LexUriServ/LexUriServ.do?uri=OJ:L:2004:004:0011:0012:EN:PDF>
-27th amendment, list of targeted persons, groups and entities

Commission Regulation (EC) No 100/2004 (OJ L 15, 22.1.2004, p. 18)
<http://eur-lex.europa.eu/LexUriServ/LexUriServ.do?uri=OJ:L:2004:015:0018:0019:EN:PDF>
-28th amendment, list of targeted persons, groups and entities

Commission Regulation (EC) No 180/2004 (OJ L 28, 31.1.2004, p. 15)
<http://eur-lex.europa.eu/LexUriServ/LexUriServ.do?uri=OJ:L:2004:028:0015:0016:EN:PDF>
-29th amendment, list of targeted persons, groups and entities

Commission Regulation (EC) No 391/2004 (OJ L 64, 2.3.2004, p. 36)
<http://eur-lex.europa.eu/LexUriServ/LexUriServ.do?uri=OJ:L:2004:064:0036:0037:EN:PDF>
-30th amendment, list of targeted persons, groups and entities

Commission Regulation (EC) No 524/2004 (OJ L 83, 20.3.2004, p. 10)
<http://eur-lex.europa.eu/LexUriServ/LexUriServ.do?uri=OJ:L:2004:083:0010:0011:EN:PDF>
-31st amendment, list of targeted persons, groups and entities

Commission Regulation (EC) No 667/2004 (OJ L 104, 8.4.2004, p. 110)
<http://eur-lex.europa.eu/LexUriServ/LexUriServ.do?uri=OJ:L:2004:104:0110:0111:EN:PDF>
-32nd amendment, list of targeted persons, groups and entities

Allegato "B"**European Commission – List of restrictive measures**

Provided subject to the legal notice at http://ec.europa.eu/geninfo/legal_notices_en.htm

Act of Accession 2004, Annex II, section 20, point 16 (OJ L 236, 23.9.2003, p. 773)

<http://eur-lex.europa.eu/LexUriServ/LexUriServ.do?uri=OJ:L:2003:236:0773:0788:EN:PDF>
- amendment of the list of competent authorities (enlargement)

Commission Regulation (EC) No 950/2004 (OJ L 173, 7.5.2004, p. 6)

<http://eur-lex.europa.eu/LexUriServ/LexUriServ.do?uri=OJ:L:2004:173:0006:0007:EN:PDF>
-33rd amendment, list of targeted persons, groups and entities

Commission Regulation (EC) No 984/2004 (OJ L 180, 15.5.2004, p. 24)

<http://eur-lex.europa.eu/LexUriServ/LexUriServ.do?uri=OJ:L:2004:180:0024:0025:EN:PDF>
-34th amendment, list of targeted persons, groups and entities

Commission Regulation (EC) No 1187/2004 (OJ L 227, 26.6.2004, p. 19)

<http://eur-lex.europa.eu/LexUriServ/LexUriServ.do?uri=OJ:L:2004:227:0019:0020:EN:PDF>
-35th amendment, list of targeted persons, groups and entities

Commission Regulation (EC) No 1237/2004 (OJ L 235, 6.7.2004, p. 5)

<http://eur-lex.europa.eu/LexUriServ/LexUriServ.do?uri=OJ:L:2004:235:0005:0006:EN:PDF>
- 36th amendment, list of targeted persons, groups and entities

Commission Regulation (EC) No 1277/2004 (OJ L 241, 13.7.2004, p. 12)

Corrigendum (OJ L 353, 27.11.2004, p. 23)
<http://eur-lex.europa.eu/LexUriServ/LexUriServ.do?uri=OJ:L:2004:241:0012:0013:EN:PDF>
<http://eur-lex.europa.eu/LexUriServ/LexUriServ.do?uri=OJ:L:2004:353:0023:0023:EN:PDF>
- 37th amendment, list of targeted persons, groups and entities

Commission Regulation (EC) No 1728/2004 (OJ L 306, 2.10.2004, p. 13)

<http://eur-lex.europa.eu/LexUriServ/LexUriServ.do?uri=OJ:L:2004:306:0013:0014:EN:PDF>
- 38th amendment, list of targeted persons, groups and entities

Commission Regulation (EC) No 1840/2004 (OJ L 322, 23.10.2004, p. 5)

<http://eur-lex.europa.eu/LexUriServ/LexUriServ.do?uri=OJ:L:2004:322:0005:0006:EN:PDF>
-39th amendment, list of targeted persons, groups and entities

Commission Regulation (EC) No 2034/2004 (OJ L 353, 27.11.2004, p. 11)

<http://eur-lex.europa.eu/LexUriServ/LexUriServ.do?uri=OJ:L:2004:353:0011:0012:EN:PDF>
- 40th amendment, list of targeted persons, groups and entities

Allegato "B"**European Commission – List of restrictive measures**

Provided subject to the legal notice at http://ec.europa.eu/geninfo/legal_notices_en.htm

Commission Regulation (EC) No 2145/2004 (OJ L 370, 17.12.2004, p. 6)
<http://eur-lex.europa.eu/LexUriServ/LexUriServ.do?uri=OJ:L:2004:370:0006:0016:EN:PDF>
-41st amendment, list of targeted persons, groups and entities

Commission Regulation (EC) No 14/2005 (OJ L 5, 7.1.2005, p. 10)
<http://eur-lex.europa.eu/LexUriServ/LexUriServ.do?uri=OJ:L:2005:005:0010:0011:EN:PDF>
-42nd amendment, list of targeted persons, groups and entities

Commission Regulation (EC) No 187/2005 (OJ L 31, 4.2.2005, p. 4)
<http://eur-lex.europa.eu/LexUriServ/LexUriServ.do?uri=OJ:L:2005:031:0004:0005:EN:PDF>
-43rd amendment, list of targeted persons, groups and entities

Commission Regulation (EC) No 301/2005 (OJ L 51, 24.2.2005, p. 15)
<http://eur-lex.europa.eu/LexUriServ/LexUriServ.do?uri=OJ:L:2005:051:0015:0016:EN:PDF>
-44th amendment, list of targeted persons, groups and entities

Commission Regulation (EC) No 717/2005 (OJ L 121, 13.5.2005, p. 62)
<http://eur-lex.europa.eu/LexUriServ/LexUriServ.do?uri=OJ:L:2005:121:0062:0063:EN:PDF>
-45th amendment, list of targeted persons, groups and entities

Commission Regulation (EC) No 757/2005 (OJ L 126, 19.5.2005, p. 38)
<http://eur-lex.europa.eu/LexUriServ/LexUriServ.do?uri=OJ:L:2005:126:0038:0039:EN:PDF>
-46th amendment, list of targeted persons, groups and entities

Commission Regulation (EC) No 853/2005 (OJ L 141, 4.6.2005, p. 8)
<http://eur-lex.europa.eu/LexUriServ/LexUriServ.do?uri=OJ:L:2005:141:0008:0009:EN:PDF>
-47th amendment, list of targeted persons, groups and entities

Commission Regulation (EC) No 1190/2005 (OJ L 193, 23.7.2005, p. 27)
<http://eur-lex.europa.eu/LexUriServ/LexUriServ.do?uri=OJ:L:2005:193:0027:0028:EN:PDF>
-48th amendment, list of targeted persons, groups and entities

Commission Regulation (EC) No 1264/2005 (OJ L 201, 2.8.2005, p. 29)
<http://eur-lex.europa.eu/LexUriServ/LexUriServ.do?uri=OJ:L:2005:201:0029:0030:EN:PDF>
-49th amendment, list of targeted persons, groups and entities

Commission Regulation (EC) No 1278/2005 (OJ L 202, 3.8.2005, p. 34)
<http://eur-lex.europa.eu/LexUriServ/LexUriServ.do?uri=OJ:L:2005:202:0034:0035:EN:PDF>
- 50th amendment, list of targeted persons, groups and entities

Allegato "B"**European Commission – List of restrictive measures**

Provided subject to the legal notice at http://ec.europa.eu/geninfo/legal_notices_en.htm

- Commission Regulation (EC) No 1347/2005 (OJ L 212, 17.8.2005, p. 26)
<http://eur-lex.europa.eu/LexUriServ/LexUriServ.do?uri=OJ:L:2005:212:0026:0027:EN:PDF>
- 51st amendment, list of competent authorities
- Commission Regulation (EC) No 1378/2005 (OJ L 219, 24.8.2005, p. 27)
<http://eur-lex.europa.eu/LexUriServ/LexUriServ.do?uri=OJ:L:2005:219:0027:0028:EN:PDF>
- 52nd amendment, list of targeted persons, groups and entities
- Commission Regulation (EC) No 1551/2005 (OJ L 247, 23.9.2005, p. 30)
<http://eur-lex.europa.eu/LexUriServ/LexUriServ.do?uri=OJ:L:2005:247:0030:0031:EN:PDF>
- 53rd amendment, list of targeted persons, groups and entities
- Commission Regulation (EC) No 1629/2005 (OJ L 260, 6.10.2005, p. 9)
<http://eur-lex.europa.eu/LexUriServ/LexUriServ.do?uri=OJ:L:2005:260:0009:0010:EN:PDF>
- 54th amendment, list of targeted persons, groups and entities
- Commission Regulation (EC) No 1690/2005 (OJ L 271, 15.10.2005, p. 31)
<http://eur-lex.europa.eu/LexUriServ/LexUriServ.do?uri=OJ:L:2005:271:0031:0032:EN:PDF>
- 55th amendment, list of targeted persons, groups and entities
- Commission Regulation (EC) No 1797/2005 (OJ L 288, 29.10.2005, p. 44)
<http://eur-lex.europa.eu/LexUriServ/LexUriServ.do?uri=OJ:L:2005:288:0044:0045:EN:PDF>
- 56th amendment, list of targeted persons, groups and entities
- Commission Regulation (EC) No 1825/2005 (OJ L 294, 10.11.2005, p. 5)
<http://eur-lex.europa.eu/LexUriServ/LexUriServ.do?uri=OJ:L:2005:294:0005:0006:EN:PDF>
- 57th amendment, list of targeted persons, groups and entities
- Commission Regulation (EC) No 1956/2005 (OJ L 314, 30.11.2005, p. 14)
<http://eur-lex.europa.eu/LexUriServ/LexUriServ.do?uri=OJ:L:2005:314:0014:0015:EN:PDF>
- 58th amendment, list of competent authorities
- Commission Regulation (EC) No 2018/2005 (OJ L 324, 10.12.2005, p. 21)
<http://eur-lex.europa.eu/LexUriServ/LexUriServ.do?uri=OJ:L:2005:324:0021:0022:EN:PDF>
- 59th amendment, list of targeted persons, groups and entities
- Commission Regulation (EC) No 2100/2005 (OJ L 335, 21.12.2005, p. 34)
<http://eur-lex.europa.eu/LexUriServ/LexUriServ.do?uri=OJ:L:2005:335:0034:0035:EN:PDF>
- 60th amendment, list of targeted persons, groups and entities

Allegato "B"**European Commission – List of restrictive measures**

Provided subject to the legal notice at http://ec.europa.eu/geninfo/legal_notices_en.htm

Commission Regulation (EC) No 76/2006 (OJ L 12, 18.1.2006, p. 7)

Corrigendum (OJ L 54, 24.2.2006, p. 53)

[http://eur-](http://eur-lex.europa.eu/LexUriServ/LexUriServ.do?uri=OJ:L:2006:012:0007:0016:EN:PDF)

[lex.europa.eu/LexUriServ/LexUriServ.do?uri=OJ:L:2006:012:0007:0016:EN:PDF](http://eur-lex.europa.eu/LexUriServ/LexUriServ.do?uri=OJ:L:2006:012:0007:0016:EN:PDF)

[http://eur-](http://eur-lex.europa.eu/LexUriServ/LexUriServ.do?uri=OJ:L:2006:054:0053:0054:EN:PDF)

[lex.europa.eu/LexUriServ/LexUriServ.do?uri=OJ:L:2006:054:0053:0054:EN:PDF](http://eur-lex.europa.eu/LexUriServ/LexUriServ.do?uri=OJ:L:2006:054:0053:0054:EN:PDF)

- 61st amendment, list of targeted persons, groups and entities

Commission Regulation (EC) No 142/2006 (OJ L 23, 27.1.2006, p. 55)

[http://eur-](http://eur-lex.europa.eu/LexUriServ/LexUriServ.do?uri=OJ:L:2006:023:0055:0056:EN:PDF)

[lex.europa.eu/LexUriServ/LexUriServ.do?uri=OJ:L:2006:023:0055:0056:EN:PDF](http://eur-lex.europa.eu/LexUriServ/LexUriServ.do?uri=OJ:L:2006:023:0055:0056:EN:PDF)

- 62nd amendment, list of targeted persons, groups and entities

Commission Regulation (EC) No 246/2006 (OJ L 40, 11.2.2006, p. 13)

[http://eur-](http://eur-lex.europa.eu/LexUriServ/LexUriServ.do?uri=OJ:L:2006:040:0013:0014:EN:PDF)

[lex.europa.eu/LexUriServ/LexUriServ.do?uri=OJ:L:2006:040:0013:0014:EN:PDF](http://eur-lex.europa.eu/LexUriServ/LexUriServ.do?uri=OJ:L:2006:040:0013:0014:EN:PDF)

- 63rd amendment, list of targeted persons, groups and entities

Commission Regulation (EC) No 357/2006 (OJ L 59, 1.3.2006, p. 35)

[http://eur-](http://eur-lex.europa.eu/LexUriServ/LexUriServ.do?uri=OJ:L:2006:059:0035:0036:EN:PDF)

[lex.europa.eu/LexUriServ/LexUriServ.do?uri=OJ:L:2006:059:0035:0036:EN:PDF](http://eur-lex.europa.eu/LexUriServ/LexUriServ.do?uri=OJ:L:2006:059:0035:0036:EN:PDF)

- 64th amendment, list of targeted persons, groups and entities

Commission Regulation (EC) No 674/2006 (OJ L 116, 29.4.2006, p. 58)

[http://eur-](http://eur-lex.europa.eu/LexUriServ/LexUriServ.do?uri=OJ:L:2006:116:0058:0060:EN:PDF)

[lex.europa.eu/LexUriServ/LexUriServ.do?uri=OJ:L:2006:116:0058:0060:EN:PDF](http://eur-lex.europa.eu/LexUriServ/LexUriServ.do?uri=OJ:L:2006:116:0058:0060:EN:PDF)

- 65th amendment, list of targeted persons, groups and entities

Commission Regulation (EC) No 1189/2006 (OJ L 214, 4.8.2006, p. 21)

[http://eur-](http://eur-lex.europa.eu/LexUriServ/LexUriServ.do?uri=OJ:L:2006:214:0021:0028:EN:PDF)

[lex.europa.eu/LexUriServ/LexUriServ.do?uri=OJ:L:2006:214:0021:0028:EN:PDF](http://eur-lex.europa.eu/LexUriServ/LexUriServ.do?uri=OJ:L:2006:214:0021:0028:EN:PDF)

- 66th amendment, list of targeted persons, groups and entities

Commission Regulation (EC) No 1210/2006 (OJ L 219, 10. 8.2006, p. 14)

Corrigendum (OJ L 232, 25.8.2006, p. 42)

[http://eur-](http://eur-lex.europa.eu/LexUriServ/LexUriServ.do?uri=OJ:L:2006:219:0014:0019:EN:PDF)

[lex.europa.eu/LexUriServ/LexUriServ.do?uri=OJ:L:2006:219:0014:0019:EN:PDF](http://eur-lex.europa.eu/LexUriServ/LexUriServ.do?uri=OJ:L:2006:219:0014:0019:EN:PDF)

[http://eur-](http://eur-lex.europa.eu/LexUriServ/LexUriServ.do?uri=OJ:L:2006:232:0042:0043:EN:PDF)

[lex.europa.eu/LexUriServ/LexUriServ.do?uri=OJ:L:2006:232:0042:0043:EN:PDF](http://eur-lex.europa.eu/LexUriServ/LexUriServ.do?uri=OJ:L:2006:232:0042:0043:EN:PDF)

- 67th amendment, list of targeted persons, groups and entities

Commission Regulation (EC) No 1217/2006 (OJ L 220, 11. 8.2006, p. 9)

[http://eur-](http://eur-lex.europa.eu/LexUriServ/LexUriServ.do?uri=OJ:L:2006:220:0009:0010:EN:PDF)

[lex.europa.eu/LexUriServ/LexUriServ.do?uri=OJ:L:2006:220:0009:0010:EN:PDF](http://eur-lex.europa.eu/LexUriServ/LexUriServ.do?uri=OJ:L:2006:220:0009:0010:EN:PDF)

- 68th amendment, list of targeted persons, groups and entities

Commission Regulation (EC) No 1228/2006 (OJ L 222, 15. 8.2006, p. 6)

[http://eur-](http://eur-lex.europa.eu/LexUriServ/LexUriServ.do?uri=OJ:L:2006:222:0006:0007:EN:PDF)

[lex.europa.eu/LexUriServ/LexUriServ.do?uri=OJ:L:2006:222:0006:0007:EN:PDF](http://eur-lex.europa.eu/LexUriServ/LexUriServ.do?uri=OJ:L:2006:222:0006:0007:EN:PDF)

- 69th amendment, list of targeted persons, groups and entities

Allegato "B"**European Commission – List of restrictive measures**

Provided subject to the legal notice at http://ec.europa.eu/geninfo/legal_notices_en.htm

Commission Regulation (EC) No 1286/2006 (OJ L 235, 30.8.2006, p. 14)
<http://eur-lex.europa.eu/LexUriServ/LexUriServ.do?uri=OJ:L:2006:235:0014:0016:EN:PDF>
- 70th amendment, list of targeted persons, groups and entities

Commission Regulation (EC) No 1508/2006 (OJ L 280, 12.10.2006, p. 12)
<http://eur-lex.europa.eu/LexUriServ/LexUriServ.do?uri=OJ:L:2006:280:0012:0013:EN:PDF>
- 71st amendment, list of targeted persons, groups and entities

Commission Regulation (EC) No 1685/2006 (OJ L 314, 15.11.2006, p. 24)
<http://eur-lex.europa.eu/LexUriServ/LexUriServ.do?uri=OJ:L:2006:314:0024:0025:EN:PDF>
- 72nd amendment, list of targeted persons, groups and entities

Commission Regulation (EC) No 1823/2006 (OJ L 351, 13.12.2006, p. 9)
<http://eur-lex.europa.eu/LexUriServ/LexUriServ.do?uri=OJ:L:2006:351:0009:0010:EN:PDF>
- 73rd amendment, list of targeted persons, groups and entities

Council Regulation (EC) No 1791/2006 (OJ L 363, 20.12.2006, p. 1)
<http://eur-lex.europa.eu/LexUriServ/LexUriServ.do?uri=OJ:L:2006:363:0001:0080:EN:PDF>
- amendment of the list of competent authorities (enlargement)

Commission Regulation (EC) No 14/2007 (OJ L 6, 11.1.2007, p. 6)
<http://eur-lex.europa.eu/LexUriServ/LexUriServ.do?uri=OJ:L:2007:006:0006:0007:EN:PDF>
- 74th amendment, list of targeted persons, groups and entities

Commission Regulation (EC) No 492/2007 (OJ L 116, 4.5.2007, p. 5)
<http://eur-lex.europa.eu/LexUriServ/LexUriServ.do?uri=OJ:L:2007:116:0005:0008:EN:PDF>
- 75th amendment, list of targeted persons, groups and entities

Commission Regulation (EC) No 507/2007 (OJ L 119, 9.5.2007, p. 27)
<http://eur-lex.europa.eu/LexUriServ/LexUriServ.do?uri=OJ:L:2007:119:0027:0028:EN:PDF>
- 76th amendment, list of targeted persons, groups and entities

Commission Regulation (EC) No 553/2007 (OJ L 131, 23.5.2007, p. 16)
<http://eur-lex.europa.eu/LexUriServ/LexUriServ.do?uri=OJ:L:2007:131:0016:0017:EN:PDF>
- 77th amendment, list of targeted persons, groups and entities

Commission Regulation (EC) No 639/2007 (OJ L 148, 9.6.2007, p. 5)
<http://eur-lex.europa.eu/LexUriServ/LexUriServ.do?uri=OJ:L:2007:148:0005:0006:EN:PDF>
- 78th amendment, list of targeted persons, groups and entities

Allegato "B"**European Commission – List of restrictive measures**

Provided subject to the *legal notice* at http://ec.europa.eu/geninfo/legal_notices_en.htm

- Commission Regulation (EC) No 732/2007 (OJ L 166, 28.6.2007, p. 13)
<http://eur-lex.europa.eu/LexUriServ/LexUriServ.do?uri=OJ:L:2007:166:0013:0015:EN:PDF>
- 79th amendment, list of targeted persons, groups and entities
- Commission Regulation (EC) No 760/2007 (OJ L 172, 30.6.2007, p. 50)
<http://eur-lex.europa.eu/LexUriServ/LexUriServ.do?uri=OJ:L:2007:172:0050:0051:EN:PDF>
- 80th amendment, list of targeted persons, groups and entities
- Commission Regulation (EC) No 844/2007 (OJ L 186, 18.7.2007, p. 24)
<http://eur-lex.europa.eu/LexUriServ/LexUriServ.do?uri=OJ:L:2007:186:0024:0028:EN:PDF>
- 81st amendment, list of targeted persons, groups and entities
- Commission Regulation (EC) No 359/2007 (OJ L 190, 21.7.2007, p. 7)
<http://eur-lex.europa.eu/LexUriServ/LexUriServ.do?uri=OJ:L:2007:190:0007:0009:EN:PDF>
- 82nd amendment, list of targeted persons, groups and entities
- Commission Regulation (EC) No 969/2007 (OJ L 215, 18.8.2007, p. 6)
<http://eur-lex.europa.eu/LexUriServ/LexUriServ.do?uri=OJ:L:2007:215:0006:0015:EN:PDF>
- 83rd amendment, list of targeted persons, groups and entities
- Commission Regulation (EC) No 996/2007 (OJ L 224, 29.8.2007, p. 3)
<http://eur-lex.europa.eu/LexUriServ/LexUriServ.do?uri=OJ:L:2007:224:0003:0004:EN:PDF>
- 84th amendment, list of targeted persons, groups and entities
- Commission Regulation (EC) No 1025/2007 (OJ L 231, 4.9.2007, p. 4)
<http://eur-lex.europa.eu/LexUriServ/LexUriServ.do?uri=OJ:L:2007:231:0004:0005:EN:PDF>
- 85th amendment, list of targeted persons, groups and entities
- Commission Regulation (EC) No 1104/2007 (OJ L 250, 26.9.2007, p. 3)
<http://eur-lex.europa.eu/LexUriServ/LexUriServ.do?uri=OJ:L:2007:250:0003:0005:EN:PDF>
- 86th amendment, list of targeted persons, groups and entities
- Commission Regulation (EC) No 1239/2007 (OJ L 280, 24.10.2007, p. 11)
<http://eur-lex.europa.eu/LexUriServ/LexUriServ.do?uri=OJ:L:2007:280:0011:0021:EN:PDF>
- 87th amendment, list of targeted persons, groups and entities
- Commission Regulation (EC) No 1291/2007 (OJ L 287, 1.11.2007, p. 12)
<http://eur-lex.europa.eu/LexUriServ/LexUriServ.do?uri=OJ:L:2007:287:0012:0017:EN:PDF>
- 88th amendment, list of targeted persons, groups and entities

Allegato "B"**European Commission – List of restrictive measures**

Provided subject to the legal notice at http://ec.europa.eu/geninfo/legal_notices_en.htm

- Commission Regulation (EC) No 1389/2007 (OJ L 310, 28.11.2007, p. 6)
<http://eur-lex.europa.eu/LexUriServ/LexUriServ.do?uri=OJ:L:2007:310:0006:0007:EN:PDF>
- 89th amendment, list of targeted persons, groups and entities (removal)
- Commission Regulation (EC) No 46/2008 (OJ L 16, 19.1.2008, p. 11)
<http://eur-lex.europa.eu/LexUriServ/LexUriServ.do?uri=OJ:L:2008:016:0011:0016:EN:PDF>
- 90th amendment, list of targeted persons, groups and entities
- Commission Regulation (EC) No 59/2008 (OJ L 22, 25.1.2008, p. 4)
<http://eur-lex.europa.eu/LexUriServ/LexUriServ.do?uri=OJ:L:2008:022:0004:0005:EN:PDF>
- 91st amendment, list of targeted persons, groups and entities
- Commission Regulation (EC) No 198/2008 (OJ L 59, 4.3.2008, p. 10)
<http://eur-lex.europa.eu/LexUriServ/LexUriServ.do?uri=OJ:L:2008:059:0010:0011:EN:PDF>
- 92nd amendment, list of targeted persons, groups and entities
- Commission Regulation (EC) No 220/2008 (OJ L 68, 12.3.2008, p. 11)
<http://eur-lex.europa.eu/LexUriServ/LexUriServ.do?uri=OJ:L:2008:068:0011:0013:EN:PDF>
- 93rd amendment, list of targeted persons, groups and entities
- Commission Regulation (EC) No 374/2008 (OJ L 113, 25.4.2008, p. 15)
<http://eur-lex.europa.eu/LexUriServ/LexUriServ.do?uri=OJ:L:2008:113:0015:0020:EN:PDF>
- 94th amendment, list of targeted persons, groups and entities
- Commission Regulation (EC) No 400/2008 (OJ L 118, 6.5.2008, p. 14)
<http://eur-lex.europa.eu/LexUriServ/LexUriServ.do?uri=OJ:L:2008:118:0014:0015:EN:PDF>
- 95th amendment, list of targeted persons, groups and entities
- Commission Regulation (EC) No 580/2008 (OJ L 161, 20.6.2008, p. 25)
<http://eur-lex.europa.eu/LexUriServ/LexUriServ.do?uri=OJ:L:2008:161:0025:0027:EN:PDF>
- 96th amendment, list of targeted persons, groups and entities
- Commission Regulation (EC) No 678/2008 (OJ L 189, 17.7.2008, p. 23)
<http://eur-lex.europa.eu/LexUriServ/LexUriServ.do?uri=OJ:L:2008:189:0023:0024:EN:PDF>
- 97th amendment, list of targeted persons, groups and entities
- Commission Regulation (EC) No 803/2008 (OJ L 214, 9.8.2008, p. 52)
<http://eur-lex.europa.eu/LexUriServ/LexUriServ.do?uri=OJ:L:2008:214:0052:0055:EN:PDF>
- 98th amendment, list of targeted persons, groups and entities

Allegato "B"**European Commission – List of restrictive measures**

Provided subject to the legal notice at http://ec.europa.eu/geninfo/legal_notices_en.htm

Commission Regulation (EC) No 974/2008 (OJ L 265, 4.10.2008, p. 10)
<http://eur-lex.europa.eu/LexUriServ/LexUriServ.do?uri=OJ:L:2008:265:0010:0011:EN:PDF>
- 99th amendment, list of targeted persons, groups and entities

Commission Regulation (EC) No 1109/2008 (OJ L 299, 8.11.2008, p. 23)
Notice to listed persons and entities (OJ C 330, 30.12.2008, p. 106).
<http://eur-lex.europa.eu/LexUriServ/LexUriServ.do?uri=OJ:L:2008:299:0023:0024:EN:PDF>
<http://eur-lex.europa.eu/LexUriServ/LexUriServ.do?uri=OJ:C:2008:330:0106:0107:EN:PDF>
- 100th amendment, list of targeted persons, groups and entities

Commission Regulation (EC) No 1190/2008 (OJ L 322, 2.12.2008, p. 25)
<http://eur-lex.europa.eu/LexUriServ/LexUriServ.do?uri=OJ:L:2008:322:0025:0026:EN:PDF>
- 101st amendment, list of targeted persons, groups and entities

Commission Regulation (EC) No 1314/2008 (OJ L 344, 20.12.2008, p. 64)
<http://eur-lex.europa.eu/LexUriServ/LexUriServ.do?uri=OJ:L:2008:344:0064:0065:EN:PDF>
- 102nd amendment, list of targeted persons, groups and entities

Commission Regulation (EC) No 1330/2008 (OJ L 345, 23.12.2008, p. 60)
Notice to listed persons and entities (OJ C 330, 30.12.2008, p. 106)
<http://eur-lex.europa.eu/LexUriServ/LexUriServ.do?uri=OJ:L:2008:345:0060:0061:EN:PDF>
<http://eur-lex.europa.eu/LexUriServ/LexUriServ.do?uri=OJ:C:2008:330:0106:0107:EN:PDF>
- 103rd amendment, list of targeted persons, groups and entities

Commission Regulation (EC) No 184/2009 (OJ L 63, 7.3.2009, p. 11)
Notice to listed persons and entities (OJ C 56, 10.3.2009, p. 52)
<http://eur-lex.europa.eu/LexUriServ/LexUriServ.do?uri=OJ:L:2009:063:0011:0012:EN:PDF>
<http://eur-lex.europa.eu/LexUriServ/LexUriServ.do?uri=OJ:C:2009:056:0052:0053:EN:PDF>
- 104th amendment, list of targeted persons, groups and entities

Commission Regulation (EC) No 265/2009 (OJ L 89, 1.4.2009, p. 6)
Notice to listed natural person (OJ C 78, 1.4.2009, p.7)
<http://eur-lex.europa.eu/LexUriServ/LexUriServ.do?uri=OJ:L:2009:089:0006:0007:EN:PDF>
<http://eur-lex.europa.eu/LexUriServ/LexUriServ.do?uri=OJ:C:2009:078:0007:0008:EN:PDF>
- 105th amendment, list of targeted person, groups and entities

Allegato "B"**European Commission – List of restrictive measures**

Provided subject to the legal notice at http://ec.europa.eu/geninfo/legal_notices_en.htm

- Commission Regulation (EC) No 344/2009 (OJ L 105, 25.4.2009, p.3)
Notice to listed natural person (OJ C 96, 25.4.2009, p. 40)
<http://eur-lex.europa.eu/LexUriServ/LexUriServ.do?uri=OJ:L:2009:105:0003:0004:EN:PDF>
<http://eur-lex.europa.eu/LexUriServ/LexUriServ.do?uri=OJ:C:2009:096:0040:0041:EN:PDF>
- 106th amendment, list of targeted persons, groups and entities
- Commission Regulation (EC) No 490/2009 (OJ L 148, 11.6.2009, p. 12)
Notice to listed natural person (OJ C 134, 13.6.2009, p. 42)
<http://eur-lex.europa.eu/LexUriServ/LexUriServ.do?uri=OJ:L:2009:148:0012:0013:EN:PDF>
<http://eur-lex.europa.eu/LexUriServ/LexUriServ.do?uri=OJ:C:2009:134:0042:0043:EN:PDF>
- 107th amendment, list of targeted persons, groups and entities
- Commission Regulation (EC) No 574/2009 (OJ L 172, 2.7.2009, p. 7)
<http://eur-lex.europa.eu/LexUriServ/LexUriServ.do?uri=OJ:L:2009:172:0007:0008:EN:PDF>
- 108th amendment, list of targeted persons, groups and entities
- Commission Regulation (EC) No 601/2009 (OJ L 179, 10.7.2009, p. 54)
Notice to listed natural persons (OJ C 157, 10.7.2009, p. 18)
<http://eur-lex.europa.eu/LexUriServ/LexUriServ.do?uri=OJ:L:2009:179:0054:0055:EN:PDF>
<http://eur-lex.europa.eu/LexUriServ/LexUriServ.do?uri=OJ:C:2009:157:0018:0019:EN:PDF>
- 109th amendment, list of targeted persons, groups and entities
- Commission Regulation (EC) No 678/2009 (OJ L 196, 28.7.2009, p. 8)
<http://eur-lex.europa.eu/LexUriServ/LexUriServ.do?uri=OJ:L:2009:196:0008:0009:EN:PDF>
- 110th amendment, list of targeted persons, groups and entities
- Commission Regulation (EC) No 732/2009 (OJ L 208, 12.8.2009, p.3)
<http://eur-lex.europa.eu/LexUriServ/LexUriServ.do?uri=OJ:L:2009:208:0003:0004:EN:PDF>
- 111th amendment, list of targeted persons, groups and entities
- Commission Regulation (EC) No 774/2009 (OJ L 223, 26.8.2009, p. 24)
<http://eur-lex.europa.eu/LexUriServ/LexUriServ.do?uri=OJ:L:2009:223:0024:0025:EN:PDF>
- 112th amendment, list of targeted persons, groups and entities
- Commission Regulation (EC) No 937/2009 (OJ L 264, 8.10.2009, p. 7)
<http://eur-lex.europa.eu/LexUriServ/LexUriServ.do?uri=OJ:L:2009:264:0007:0008:EN:PDF>
- 113th amendment, list of targeted persons, groups and entities

*Allegato "B"***European Commission – List of restrictive measures**

Provided subject to the *legal notice* at http://ec.europa.eu/geninfo/legal_notices_en.htm

Commission Regulation (EC) No 954/2009 (OJ L 269, 14.10.2009, p. 20)
<http://eur-lex.europa.eu/LexUriServ/LexUriServ.do?uri=OJ:L:2009:269:0020:0022:EN:PDF>
- 114th amendment, list of targeted persons, groups and entities

Commission Regulation (EC) No 1033/2009 (OJ L 283, 30.10.2009, p. 51)
<http://eur-lex.europa.eu/LexUriServ/LexUriServ.do?uri=OJ:L:2009:283:0051:0052:EN:PDF>
- 115th amendment, list of targeted persons, groups and entities

Commission Regulation (EC) No 1102/2009 (OJ L 303, 18.11.2009, p. 39)
<http://eur-lex.europa.eu/LexUriServ/LexUriServ.do?uri=OJ:L:2009:303:0039:0059:EN:PDF>
- 116th amendment, list of targeted persons, groups and entities

Commission Regulation (EU) No 1220/2009 (OJ L 328, 15.12.2009, p. 66)
<http://eur-lex.europa.eu/LexUriServ/LexUriServ.do?uri=OJ:L:2009:328:0066:0068:EN:PDF>
- 117th amendment, list of targeted persons, groups and entities

Council Regulation (EU) No 1286/2009 (OJ L 346, 23.12.2009, p. 42)
<http://eur-lex.europa.eu/LexUriServ/LexUriServ.do?uri=OJ:L:2009:346:0042:0046:EN:PDF>
- 118th amendment, revised listing procedures, authorisation for financial and credit institutions to credit funds received to frozen accounts, technical amendment of some articles

Commission Regulation (EU) No 70/2010 (OJ L 20, 26.1.2010, p. 1)
Corrigendum (OJ L 51, 2.3.2010, p. 26)
Notice to listed persons, entities, bodies and groups (OJ C 19, 26.1.2010, p. 43)
<http://eur-lex.europa.eu/LexUriServ/LexUriServ.do?uri=OJ:L:2010:020:0001:0002:EN:PDF>
<http://eur-lex.europa.eu/LexUriServ/LexUriServ.do?uri=OJ:L:2010:051:0026:0026:EN:PDF>
<http://eur-lex.europa.eu/LexUriServ/LexUriServ.do?uri=OJ:C:2010:019:0043:0044:EN:PDF>
- 119th amendment, list of targeted persons, entities, bodies and groups

Commission Regulation (EU) No 110/2010 (OJ L 36, 9.2.2010, p. 9)
Corrigendum (OJ L 51, 2.3.2010, p. 25)
<http://eur-lex.europa.eu/LexUriServ/LexUriServ.do?uri=OJ:L:2010:036:0009:0016:EN:PDF>
<http://eur-lex.europa.eu/LexUriServ/LexUriServ.do?uri=OJ:L:2010:051:0025:0025:EN:PDF>
- 120th amendment, list of targeted persons, entities, bodies and groups

Allegato "B"**European Commission – List of restrictive measures**

Provided subject to the legal notice at http://ec.europa.eu/geninfo/legal_notices_en.htm

Commission Regulation (EU) No 207/2010 (OJ L 63, 12.3.2010, p. 1)
<http://eur-lex.europa.eu/LexUriServ/LexUriServ.do?uri=OJ:L:2010:063:0001:0002:EN:PDF>
- 121st amendment, list of targeted persons, entities, bodies and groups

Commission Regulation (EU) No 262/2010 (OJ L 80, 26.2.2010, p. 40)
Notice to listed natural persons (OJ C 77, 26.3.2010, p. 18)
<http://eur-lex.europa.eu/LexUriServ/LexUriServ.do?uri=OJ:L:2010:080:0040:0043:EN:PDF>
<http://eur-lex.europa.eu/LexUriServ/LexUriServ.do?uri=OJ:C:2010:077:0018:0019:EN:PDF>
- 122nd amendment, list of targeted persons, entities, bodies and groups

Commission Regulation (EU) No 290/2010 (OJ L 87, 7.4.2010, p. 29)
Notice to listed natural person (OJ C 96, 16.4.2010, p. 23)
<http://eur-lex.europa.eu/LexUriServ/LexUriServ.do?uri=OJ:L:2010:087:0029:0030:EN:PDF>
<http://eur-lex.europa.eu/LexUriServ/LexUriServ.do?uri=OJ:C:2010:096:0023:0024:EN:PDF>
- 123rd amendment, list of targeted persons, entities, bodies and groups

Commission Regulation (EU) No 318/2010 (OJ L 97, 17.4.2010, p. 10)
<http://eur-lex.europa.eu/LexUriServ/LexUriServ.do?uri=OJ:L:2010:097:0010:0011:EN:PDF>
- 124th amendment, list of targeted persons, entities, bodies and groups

Commission Regulation (EU) No 366/2010 (OJ L 107, 29.4.2010, p. 12)
<http://eur-lex.europa.eu/LexUriServ/LexUriServ.do?uri=OJ:L:2010:107:0012:0014:EN:PDF>
- 125th amendment, list of targeted persons, entities, bodies and groups

Commission Regulation (EU) No 372/2010 (OJ L 110, 1.5.2010, p. 22)
Notice to listed natural persons (OJ C 112, 1.5.2010, p. 17)
<http://eur-lex.europa.eu/LexUriServ/LexUriServ.do?uri=OJ:L:2010:110:0022:0023:EN:PDF>
<http://eur-lex.europa.eu/LexUriServ/LexUriServ.do?uri=OJ:C:2010:112:0017:0018:EN:PDF>
- 126th amendment, list of targeted persons, entities, bodies and groups

Commission Regulation (EU) No 419/2010 (OJ L 119, 13.5.2010, p. 14)
<http://eur-lex.europa.eu/LexUriServ/LexUriServ.do?uri=OJ:L:2010:119:0014:0015:EN:PDF>
- 127th amendment, list of targeted persons, entities, bodies and groups

Allegato "B"**European Commission – List of restrictive measures**

Provided subject to the legal notice at http://ec.europa.eu/geninfo/legal_notices_en.htm

- Commission Regulation (EU) No 450/2010 (OJ L 127, 26.5.2010, p. 8)
Notice to listed natural persons (OJ C 135, 26.5.2010, p. 23)
<http://eur-lex.europa.eu/LexUriServ/LexUriServ.do?uri=OJ:L:2010:127:0008:0009:EN:PDF>
<http://eur-lex.europa.eu/LexUriServ/LexUriServ.do?uri=OJ:C:2010:135:0023:0024:EN:PDF>
- 128th amendment, list of targeted persons, entities, bodies and groups
- Commission Regulation (EU) No 507/2010 (OJ L 149, 15.6.2010, p. 5)
<http://eur-lex.europa.eu/LexUriServ/LexUriServ.do?uri=OJ:L:2010:149:0005:0006:EN:PDF>
- 129th amendment, list of targeted persons, entities, bodies and groups
- Commission Regulation (EU) No 586/2010 (OJ L 169, 3.7.2010, p. 3)
<http://eur-lex.europa.eu/LexUriServ/LexUriServ.do?uri=OJ:L:2010:169:0003:0004:EN:PDF>
- 130th amendment, list of targeted persons, entities, bodies and groups
- Commission Regulation (EU) No 663/2010 (OJ L 193, 24.7.2010, p. 6)
<http://eur-lex.europa.eu/LexUriServ/LexUriServ.do?uri=OJ:L:2010:193:0006:0008:EN:PDF>
- 131st amendment, list of targeted persons, entities, bodies and groups
- Commission Regulation (EU) No 681/2010 (OJ L 198, 30.7.2010, p. 7)
Notice to listed natural persons (OJ C 206, 30.7.2010, p. 8)
<http://eur-lex.europa.eu/LexUriServ/LexUriServ.do?uri=OJ:L:2010:198:0007:0008:EN:PDF>
<http://eur-lex.europa.eu/LexUriServ/LexUriServ.do?uri=OJ:C:2010:206:0008:0009:EN:PDF>
- 132nd amendment, list of targeted persons, entities, bodies and groups
- Commission Regulation (EU) No 713/2010 (OJ L 209, 10.8.2010, p. 14)
<http://eur-lex.europa.eu/LexUriServ/LexUriServ.do?uri=OJ:L:2010:209:0014:0015:EN:PDF>
- 133rd amendment, list of targeted persons, entities, bodies and groups
- Commission Regulation (EU) No 787/2010 (OJ L 234, 4.9.2010, p. 11)
Notice (OJ C 239, 4.9.2010, p. 13)
<http://eur-lex.europa.eu/LexUriServ/LexUriServ.do?uri=OJ:L:2010:234:0011:0013:EN:PDF>
<http://eur-lex.europa.eu/LexUriServ/LexUriServ.do?uri=OJ:C:2010:239:0013:0014:EN:PDF>
- 134th amendment, list of targeted persons, entities, bodies and groups
- Commission Regulation (EU) No 835/2010 (OJ L 249, 23.9.2010, p. 1)
<http://eur-lex.europa.eu/LexUriServ/LexUriServ.do?uri=OJ:L:2010:249:0001:0002:EN:PDF>
- 135th amendment, list of targeted persons, entities, bodies and groups

Allegato "B"**European Commission – List of restrictive measures**

Provided subject to the legal notice at http://ec.europa.eu/geninfo/legal_notices_en.htm

Commission Regulation (EU) No 851/2010 (OJ L 253, 28.9.2010, p. 46)
<http://eur-lex.europa.eu/LexUriServ/LexUriServ.do?uri=OJ:L:2010:253:0046:0047:EN:PDF>
- 136th amendment, list of targeted persons, entities, bodies and groups

Commission Regulation (EU) No 906/2010 (OJ L 268, 12.10.2010, p. 21)
<http://eur-lex.europa.eu/LexUriServ/LexUriServ.do?uri=OJ:L:2010:268:0021:0022:EN:PDF>
- 137th amendment, list of targeted persons, entities, bodies and groups

Commission Regulation (EU) No 1001/2010 (OJ L 290, 6.11.2010, p. 33)
Notice to listed natural persons (OJ C 300, 6.11.2010, p. 38)
<http://eur-lex.europa.eu/LexUriServ/LexUriServ.do?uri=OJ:L:2010:290:0033:0036:EN:PDF>
<http://eur-lex.europa.eu/LexUriServ/LexUriServ.do?uri=OJ:C:2010:300:0038:0039:EN:PDF>
- 138th amendment, list of targeted persons, entities, bodies and groups

Commission Regulation (EU) No 1027/2010 (OJ L 296, 13.11.2010, p. 13)
Notice to listed natural persons (OJ C 309, 13.11.2010, p. 19)
<http://eur-lex.europa.eu/LexUriServ/LexUriServ.do?uri=OJ:L:2010:296:0013:0014:EN:PDF>
<http://eur-lex.europa.eu/LexUriServ/LexUriServ.do?uri=OJ:C:2010:309:0019:0020:EN:PDF>
- 139th amendment, list of targeted persons, entities, bodies and groups

Commission Regulation (EU) No 1138/2010 (OJ L 322, 8.12.2010, p. 4)
<http://eur-lex.europa.eu/LexUriServ/LexUriServ.do?uri=OJ:L:2010:322:0004:0005:EN:PDF>
- 140th amendment, list of targeted persons, groups and entities

Commission Regulation (EU) No 1139/2010 (OJ L 322, 8.12.2010, p. 6)
<http://eur-lex.europa.eu/LexUriServ/LexUriServ.do?uri=OJ:L:2010:322:0006:0008:EN:PDF>
- 141st amendment, list of targeted persons, entities, bodies and groups

Commission Regulation (EU) No 1204/2010 (OJ L 333, 17.12.2010, p. 45)
Notice to listed natural person (OJ C 343, 17.12.2010, p. 32)
<http://eur-lex.europa.eu/LexUriServ/LexUriServ.do?uri=OJ:L:2010:333:0045:0046:EN:PDF>
<http://eur-lex.europa.eu/LexUriServ/LexUriServ.do?uri=OJ:C:2010:343:0032:0033:EN:PDF>
- 142nd amendment, list of targeted persons, entities, bodies and groups

Commission Regulation (EU) No 36/2011 (OJ L 14, 19.1.2011, p. 11 and L 36, 10.2.2011, p. 12)
<http://eur-lex.europa.eu/LexUriServ/LexUriServ.do?uri=OJ:L:2011:036:0012:0019:EN:PDF>
- 143rd amendment, list of targeted persons, entities, bodies and groups

Allegato "B"**European Commission – List of restrictive measures**

Provided subject to the *legal notice* at http://ec.europa.eu/geninfo/legal_notices_en.htm

Commission Regulation (EU) No 98/2011 (OJ L 30, 4.2.2011, p. 29)

[http://eur-](http://eur-lex.europa.eu/LexUriServ/LexUriServ.do?uri=OJ:L:2011:030:0029:0030:EN:PDF)

[lex.europa.eu/LexUriServ/LexUriServ.do?uri=OJ:L:2011:030:0029:0030:EN:PDF](http://eur-lex.europa.eu/LexUriServ/LexUriServ.do?uri=OJ:L:2011:030:0029:0030:EN:PDF)

- 144th amendment, list of targeted persons, entities, bodies and groups

Commission Regulation (EU) No 178/2011 (OJ L 51, 25.2.2011, p. 10)

Notice to listed natural persons (OJ C 64, 1.3.2011, p. 14)

[http://eur-](http://eur-lex.europa.eu/LexUriServ/LexUriServ.do?uri=OJ:L:2011:051:0010:0011:EN:PDF)

[lex.europa.eu/LexUriServ/LexUriServ.do?uri=OJ:L:2011:051:0010:0011:EN:PDF](http://eur-lex.europa.eu/LexUriServ/LexUriServ.do?uri=OJ:L:2011:051:0010:0011:EN:PDF)

[http://eur-](http://eur-lex.europa.eu/LexUriServ/LexUriServ.do?uri=OJ:C:2011:064:0014:0016:EN:PDF)

[lex.europa.eu/LexUriServ/LexUriServ.do?uri=OJ:C:2011:064:0014:0016:EN:PDF](http://eur-lex.europa.eu/LexUriServ/LexUriServ.do?uri=OJ:C:2011:064:0014:0016:EN:PDF)

- 145th amendment, list of targeted persons, entities, bodies and groups

Commission Regulation (EU) No 260/2011 (OJ L 70, 17.3.2011, p. 33)

Notice to listed natural person (OJ C 83, 17.3.2011, p. 18)

[http://eur-](http://eur-lex.europa.eu/LexUriServ/LexUriServ.do?uri=OJ:L:2011:070:0033:0034:EN:PDF)

[lex.europa.eu/LexUriServ/LexUriServ.do?uri=OJ:L:2011:070:0033:0034:EN:PDF](http://eur-lex.europa.eu/LexUriServ/LexUriServ.do?uri=OJ:L:2011:070:0033:0034:EN:PDF)

[http://eur-](http://eur-lex.europa.eu/LexUriServ/LexUriServ.do?uri=OJ:C:2011:083:0018:0019:EN:PDF)

[lex.europa.eu/LexUriServ/LexUriServ.do?uri=OJ:C:2011:083:0018:0019:EN:PDF](http://eur-lex.europa.eu/LexUriServ/LexUriServ.do?uri=OJ:C:2011:083:0018:0019:EN:PDF)

- 146th amendment, list of targeted persons, entities, bodies and groups

Commission Implementing Regulation (EU) No 317/2011 (OJ L 86, 1.4.2011, p. 63)

Notice to listed natural person (OJ C 101, 1.4.2011, p. 39)

[http://eur-](http://eur-lex.europa.eu/LexUriServ/LexUriServ.do?uri=OJ:L:2011:086:0063:0064:EN:PDF)

[lex.europa.eu/LexUriServ/LexUriServ.do?uri=OJ:L:2011:086:0063:0064:EN:PDF](http://eur-lex.europa.eu/LexUriServ/LexUriServ.do?uri=OJ:L:2011:086:0063:0064:EN:PDF)

[http://eur-](http://eur-lex.europa.eu/LexUriServ/LexUriServ.do?uri=OJ:C:2011:101:0039:0040:EN:PDF)

[lex.europa.eu/LexUriServ/LexUriServ.do?uri=OJ:C:2011:101:0039:0040:EN:PDF](http://eur-lex.europa.eu/LexUriServ/LexUriServ.do?uri=OJ:C:2011:101:0039:0040:EN:PDF)

- 147th amendment, list of targeted persons, entities, bodies and groups

Commission Implementing Regulation (EU) No 480/2011 (OJ L 132, 19.5.2011, p. 6)

Notice to listed natural person (OJ C 148, 19.5.2011, p. 7)

[http://eur-](http://eur-lex.europa.eu/LexUriServ/LexUriServ.do?uri=OJ:L:2011:132:0006:0008:EN:PDF)

[lex.europa.eu/LexUriServ/LexUriServ.do?uri=OJ:L:2011:132:0006:0008:EN:PDF](http://eur-lex.europa.eu/LexUriServ/LexUriServ.do?uri=OJ:L:2011:132:0006:0008:EN:PDF)

[http://eur-](http://eur-lex.europa.eu/LexUriServ/LexUriServ.do?uri=OJ:C:2011:148:0007:0008:EN:PDF)

[lex.europa.eu/LexUriServ/LexUriServ.do?uri=OJ:C:2011:148:0007:0008:EN:PDF](http://eur-lex.europa.eu/LexUriServ/LexUriServ.do?uri=OJ:C:2011:148:0007:0008:EN:PDF)

- 148th amendment, list of targeted persons, entities, bodies and groups

Commission Implementing Regulation (EU) No 577/2011 (OJ L 159, 17.6.2011, p. 69)

[http://eur-](http://eur-lex.europa.eu/LexUriServ/LexUriServ.do?uri=OJ:L:2011:159:0069:0085:EN:PDF)

[lex.europa.eu/LexUriServ/LexUriServ.do?uri=OJ:L:2011:159:0069:0085:EN:PDF](http://eur-lex.europa.eu/LexUriServ/LexUriServ.do?uri=OJ:L:2011:159:0069:0085:EN:PDF)

- 149th amendment, list of targeted persons, entities, bodies and groups

Commission Implementing Regulation (EU) No 597/2011 (OJ L 162, 22.6.2011, p 3)

[http://eur-](http://eur-lex.europa.eu/LexUriServ/LexUriServ.do?uri=OJ:L:2011:162:0003:0006:EN:PDF)

[lex.europa.eu/LexUriServ/LexUriServ.do?uri=OJ:L:2011:162:0003:0006:EN:PDF](http://eur-lex.europa.eu/LexUriServ/LexUriServ.do?uri=OJ:L:2011:162:0003:0006:EN:PDF)

- 150th amendment, list of targeted persons, entities, bodies and groups

Allegato "B"**European Commission – List of restrictive measures**

Provided subject to the legal notice at http://ec.europa.eu/geninfo/legal_notices_en.htm

Commission Implementing Regulation (EU) No 621/2011 (OJ L 166, 25.6.2011, p. 18)

Notice to listed natural person (OJ C 199, 7.7.2011, p. 11)

[http://eur-](http://eur-lex.europa.eu/LexUriServ/LexUriServ.do?uri=OJ:L:2011:166:0018:0019:EN:PDF)

[lex.europa.eu/LexUriServ/LexUriServ.do?uri=OJ:L:2011:166:0018:0019:EN:PDF](http://eur-lex.europa.eu/LexUriServ/LexUriServ.do?uri=OJ:L:2011:166:0018:0019:EN:PDF)

[http://eur-](http://eur-lex.europa.eu/LexUriServ/LexUriServ.do?uri=OJ:C:2011:199:0011:0012:EN:PDF)

[lex.europa.eu/LexUriServ/LexUriServ.do?uri=OJ:C:2011:199:0011:0012:EN:PDF](http://eur-lex.europa.eu/LexUriServ/LexUriServ.do?uri=OJ:C:2011:199:0011:0012:EN:PDF)

- 151st amendment, list of targeted persons, entities, bodies and groups

Commission Implementing Regulation (EU) No 640/2011 (OJ L 173, 1.7.2011, p. 1)

[http://eur-](http://eur-lex.europa.eu/LexUriServ/LexUriServ.do?uri=OJ:L:2011:173:0001:0002:EN:PDF)

[lex.europa.eu/LexUriServ/LexUriServ.do?uri=OJ:L:2011:173:0001:0002:EN:PDF](http://eur-lex.europa.eu/LexUriServ/LexUriServ.do?uri=OJ:L:2011:173:0001:0002:EN:PDF)

- 152nd amendment, list of targeted persons, entities, bodies and groups

Commission Implementing Regulation (EU) No 748/2011 (OJ L 198, 30.7.2011, p. 1)

Notice to listed natural persons (OJ C 225, 30.7.2011, p. 44)

[http://eur-](http://eur-lex.europa.eu/LexUriServ/LexUriServ.do?uri=OJ:L:2011:198:0001:0002:EN:PDF)

[lex.europa.eu/LexUriServ/LexUriServ.do?uri=OJ:L:2011:198:0001:0002:EN:PDF](http://eur-lex.europa.eu/LexUriServ/LexUriServ.do?uri=OJ:L:2011:198:0001:0002:EN:PDF)

[http://eur-](http://eur-lex.europa.eu/LexUriServ/LexUriServ.do?uri=OJ:C:2011:225:0044:0045:EN:PDF)

[lex.europa.eu/LexUriServ/LexUriServ.do?uri=OJ:C:2011:225:0044:0045:EN:PDF](http://eur-lex.europa.eu/LexUriServ/LexUriServ.do?uri=OJ:C:2011:225:0044:0045:EN:PDF)

- 153rd amendment, list of targeted persons, entities, bodies and groups

Council Regulation (EU) No 754/2011 (OJ L 199, 2.8.2011, p. 23)

[http://eur-](http://eur-lex.europa.eu/LexUriServ/LexUriServ.do?uri=OJ:L:2011:199:0023:0032:EN:PDF)

[lex.europa.eu/LexUriServ/LexUriServ.do?uri=OJ:L:2011:199:0023:0032:EN:PDF](http://eur-lex.europa.eu/LexUriServ/LexUriServ.do?uri=OJ:L:2011:199:0023:0032:EN:PDF)

- 154th amendment, title, scope and list of targeted persons, entities, bodies and groups

(see also Council Regulation (EU) No 753/2011)

Commission Implementing Regulation (EU) No 796/2011 (OJ L 205, 10.8.2011, p. 1)

Notice to listed legal persons, entities, bodies and groups (OJ C 235, 11.8.2011, p. 11)

[http://eur-](http://eur-lex.europa.eu/LexUriServ/LexUriServ.do?uri=OJ:L:2011:205:0001:0002:EN:PDF)

[lex.europa.eu/LexUriServ/LexUriServ.do?uri=OJ:L:2011:205:0001:0002:EN:PDF](http://eur-lex.europa.eu/LexUriServ/LexUriServ.do?uri=OJ:L:2011:205:0001:0002:EN:PDF)

[http://eur-](http://eur-lex.europa.eu/LexUriServ/LexUriServ.do?uri=OJ:C:2011:235:0011:0012:EN:PDF)

[lex.europa.eu/LexUriServ/LexUriServ.do?uri=OJ:C:2011:235:0011:0012:EN:PDF](http://eur-lex.europa.eu/LexUriServ/LexUriServ.do?uri=OJ:C:2011:235:0011:0012:EN:PDF)

- 155th amendment, list of targeted persons, entities, bodies and groups

Commission Implementing Regulation (EU) No 853/2011 (OJ L 219, 25.8.2011, p. 3)

[http://eur-](http://eur-lex.europa.eu/LexUriServ/LexUriServ.do?uri=OJ:L:2011:219:0003:0004:EN:PDF)

[lex.europa.eu/LexUriServ/LexUriServ.do?uri=OJ:L:2011:219:0003:0004:EN:PDF](http://eur-lex.europa.eu/LexUriServ/LexUriServ.do?uri=OJ:L:2011:219:0003:0004:EN:PDF)

- 156th amendment, list of targeted persons, entities, bodies and groups

Allegato "B"**European Commission – List of restrictive measures**

Provided subject to the legal notice at http://ec.europa.eu/geninfo/legal_notices_en.htm

Commission Implementing Regulation (EU) No 876/2011 (OJ L 227, 2.9.2011, p. 11)

Notice to listed natural person (OJ C 258, 2.9.2011, p. 12)

[http://eur-](http://eur-lex.europa.eu/LexUriServ/LexUriServ.do?uri=OJ:L:2011:227:0011:0012:EN:PDF)

[lex.europa.eu/LexUriServ/LexUriServ.do?uri=OJ:L:2011:227:0011:0012:EN:PDF](http://eur-lex.europa.eu/LexUriServ/LexUriServ.do?uri=OJ:L:2011:227:0011:0012:EN:PDF)

[http://eur-](http://eur-lex.europa.eu/LexUriServ/LexUriServ.do?uri=OJ:C:2011:258:0012:0013:EN:PDF)

[lex.europa.eu/LexUriServ/LexUriServ.do?uri=OJ:C:2011:258:0012:0013:EN:PDF](http://eur-lex.europa.eu/LexUriServ/LexUriServ.do?uri=OJ:C:2011:258:0012:0013:EN:PDF)

- 157th amendment, list of targeted persons, entities, bodies and groups

Commission Implementing Regulation (EU) No 960/2011 (OJ L 252, 28.9.2011, p. 8)

Notice to listed natural persons (OJ C 284, 28.9.2011, p. 30)

[http://eur-](http://eur-lex.europa.eu/LexUriServ/LexUriServ.do?uri=OJ:L:2011:252:0008:0009:EN:PDF)

[lex.europa.eu/LexUriServ/LexUriServ.do?uri=OJ:L:2011:252:0008:0009:EN:PDF](http://eur-lex.europa.eu/LexUriServ/LexUriServ.do?uri=OJ:L:2011:252:0008:0009:EN:PDF)

[http://eur-](http://eur-lex.europa.eu/LexUriServ/LexUriServ.do?uri=OJ:C:2011:284:0030:0031:EN:PDF)

[lex.europa.eu/LexUriServ/LexUriServ.do?uri=OJ:C:2011:284:0030:0031:EN:PDF](http://eur-lex.europa.eu/LexUriServ/LexUriServ.do?uri=OJ:C:2011:284:0030:0031:EN:PDF)

- 158th amendment, list of targeted persons, entities, bodies and groups

Commission Implementing Regulation (EU) No 1024/2011 (OJ L 270, 15.10.2011, p. 24)

Notice to listed natural person (OJ C 304, 15.10.2011, p. 26)

[http://eur-](http://eur-lex.europa.eu/LexUriServ/LexUriServ.do?uri=OJ:L:2011:270:0024:0025:EN:PDF)

[lex.europa.eu/LexUriServ/LexUriServ.do?uri=OJ:L:2011:270:0024:0025:EN:PDF](http://eur-lex.europa.eu/LexUriServ/LexUriServ.do?uri=OJ:L:2011:270:0024:0025:EN:PDF)

[http://eur-](http://eur-lex.europa.eu/LexUriServ/LexUriServ.do?uri=OJ:C:2011:304:0026:0027:EN:PDF)

[lex.europa.eu/LexUriServ/LexUriServ.do?uri=OJ:C:2011:304:0026:0027:EN:PDF](http://eur-lex.europa.eu/LexUriServ/LexUriServ.do?uri=OJ:C:2011:304:0026:0027:EN:PDF)

- 159th amendment, list of targeted persons, entities, bodies and groups

Commission Implementing Regulation (EU) No 1081/2011 (OJ L 280, 27.10.2011, p. 17)

[http://eur-](http://eur-lex.europa.eu/LexUriServ/LexUriServ.do?uri=OJ:L:2011:280:0017:0018:EN:PDF)

[lex.europa.eu/LexUriServ/LexUriServ.do?uri=OJ:L:2011:280:0017:0018:EN:PDF](http://eur-lex.europa.eu/LexUriServ/LexUriServ.do?uri=OJ:L:2011:280:0017:0018:EN:PDF)

- 160th amendment, list of targeted persons, entities, bodies and groups

Commission Implementing Regulation (EU) No 1285/2011 (OJ L 328, 10.12.2011, p. 34)

[http://eur-](http://eur-lex.europa.eu/LexUriServ/LexUriServ.do?uri=OJ:L:2011:328:0034:0035:EN:PDF)

[lex.europa.eu/LexUriServ/LexUriServ.do?uri=OJ:L:2011:328:0034:0035:EN:PDF](http://eur-lex.europa.eu/LexUriServ/LexUriServ.do?uri=OJ:L:2011:328:0034:0035:EN:PDF)

- 161st amendment, list of targeted persons, entities, bodies and groups

Commission Implementing Regulation (EU) No 15/2012 (OJ L 8, 12.1.2012, p. 27)

[http://eur-](http://eur-lex.europa.eu/LexUriServ/LexUriServ.do?uri=OJ:L:2012:008:0027:0028:EN:PDF)

[lex.europa.eu/LexUriServ/LexUriServ.do?uri=OJ:L:2012:008:0027:0028:EN:PDF](http://eur-lex.europa.eu/LexUriServ/LexUriServ.do?uri=OJ:L:2012:008:0027:0028:EN:PDF)

- 162nd amendment, list of targeted persons, entities, bodies and groups

Commission Implementing Regulation (EU) No 34/2012 (OJ L 15, 18.1.2012, p. 1)

[http://eur-](http://eur-lex.europa.eu/LexUriServ/LexUriServ.do?uri=OJ:L:2012:015:0001:0019:EN:PDF)

[lex.europa.eu/LexUriServ/LexUriServ.do?uri=OJ:L:2012:015:0001:0019:EN:PDF](http://eur-lex.europa.eu/LexUriServ/LexUriServ.do?uri=OJ:L:2012:015:0001:0019:EN:PDF)

- 163rd amendment, list of targeted persons, entities, bodies and groups

Allegato "B"**European Commission – List of restrictive measures**

Provided subject to the legal notice at http://ec.europa.eu/geninfo/legal_notices_en.htm

Commission Implementing Regulation (EU) No 97/2012 (OJ L 35, 8.2.2012, p. 4)
Notice to natural persons who were added to the list (OJ C 34, 8.2.2012, p. 28)
<http://eur-lex.europa.eu/LexUriServ/LexUriServ.do?uri=OJ:L:2012:035:0004:0005:EN:PDF>
<http://eur-lex.europa.eu/LexUriServ/LexUriServ.do?uri=OJ:C:2012:034:0028:0029:EN:PDF>
- 164th amendment, list of targeted persons, entities, bodies and groups

Commission Implementing Regulation (EU) No 177/2012 (OJ L 61, 2.3.2012, p. 10)
<http://eur-lex.europa.eu/LexUriServ/LexUriServ.do?uri=OJ:L:2012:061:0010:0013:EN:PDF>
- 165th amendment, list of targeted persons, entities, bodies and groups

Notices other than those concerning new listing decisions made since September 2008

Notice to Uthman Omar Mahmoud (OJ C 80, 3.4.2009, p. 12)
<http://eur-lex.europa.eu/LexUriServ/LexUriServ.do?uri=OJ:C:2009:080:0012:0014:EN:PDF>

Notice to Faraj Faraj Hussein Al-Sa'idi (OJ C 105, 7.5.2009, p. 31)
<http://eur-lex.europa.eu/LexUriServ/LexUriServ.do?uri=OJ:C:2009:105:0031:0033:EN:PDF>

Notice to Shafiq Ben Mohamed Ben Mohamed Al-Ayadi (OJ C 145, 25.6.2009, p. 21)
<http://eur-lex.europa.eu/LexUriServ/LexUriServ.do?uri=OJ:C:2009:145:0021:0022:EN:PDF>

Notice to Abd Al-Rahman Al-Faqih (OJ C 189, 12.8.2009, p. 33)
<http://eur-lex.europa.eu/LexUriServ/LexUriServ.do?uri=OJ:C:2009:189:0033:0034:EN:PDF>

Notice to Tahir Nasuf (OJ C 190, 13.8.2009, p. 37)
<http://eur-lex.europa.eu/LexUriServ/LexUriServ.do?uri=OJ:C:2009:190:0037:0038:EN:PDF>

Notice to Ghuma Abd'rabbah (OJ C 230, 24.9.2009, p. 29)
<http://eur-lex.europa.eu/LexUriServ/LexUriServ.do?uri=OJ:C:2009:230:0029:0030:EN:PDF>

Allegato "B"**European Commission – List of restrictive measures**

Provided subject to the legal notice at http://ec.europa.eu/geninfo/legal_notices_en.htm

Common Position 2001/931/CFSP (OJ L 344, 28.12.2001, p. 93)

Notice to certain legal persons, groups and entities (OJ C 316, 20.11.2010, p. 11)

Notice to certain natural and legal persons, groups and entities (OJ C 161, 31.5.2011, p. 2)

Notice to one legal person, group or entity (OJ C 183, 24.6.2011, p. 9)

Notice to certain listed persons, groups and entities (OJ C 334, 15.11.2011, p. 1)

<http://eur-lex.europa.eu/LexUriServ/LexUriServ.do?uri=OJ:L:2001:344:0093:0096:EN:PDF>

<http://eur-lex.europa.eu/LexUriServ/LexUriServ.do?uri=OJ:C:2010:316:0011:0012:EN:PDF>

<http://eur-lex.europa.eu/LexUriServ/LexUriServ.do?uri=OJ:C:2011:161:0002:0003:EN:PDF>

<http://eur-lex.europa.eu/LexUriServ/LexUriServ.do?uri=OJ:C:2011:183:0009:0010:EN:PDF>

<http://eur-lex.europa.eu/LexUriServ/LexUriServ.do?uri=OJ:C:2011:334:0001:0002:EN:PDF>

- freezing of funds and economic resources of certain persons, groups and entities with a view to combating terrorism

- ban on provision of financial services

- commitment of Member States to afford each other police and judicial co-operation

amended by:

Common Position 2009/468/CFSP (OJ L 151, 16.6.2009, p. 45)

Corrigendum (OJ L 353, 31.12.2009, p. 70)

[http://eur-](http://eur-lex.europa.eu/LexUriServ/LexUriServ.do?uri=OJ:L:2009:151:0045:0050:EN:PDF)

[lex.europa.eu/LexUriServ/LexUriServ.do?uri=OJ:L:2009:151:0045:0050:EN:PDF](http://eur-lex.europa.eu/LexUriServ/LexUriServ.do?uri=OJ:L:2009:151:0045:0050:EN:PDF)

[http://eur-](http://eur-lex.europa.eu/LexUriServ/LexUriServ.do?uri=OJ:L:2009:353:0070:0070:EN:PDF)

[lex.europa.eu/LexUriServ/LexUriServ.do?uri=OJ:L:2009:353:0070:0070:EN:PDF](http://eur-lex.europa.eu/LexUriServ/LexUriServ.do?uri=OJ:L:2009:353:0070:0070:EN:PDF)

- list of targeted persons, groups and entities (only the part marked with * remains applicable)

Council Decision 2011/701/CFSP (OJ L 277, 22.10.2011, p. 18)

Notice to listed persons, groups and entities (OJ C 310, 22.10.2011, p. 6)

[http://eur-](http://eur-lex.europa.eu/LexUriServ/LexUriServ.do?uri=OJ:L:2011:277:0018:0019:EN:PDF)

[lex.europa.eu/LexUriServ/LexUriServ.do?uri=OJ:L:2011:277:0018:0019:EN:PDF](http://eur-lex.europa.eu/LexUriServ/LexUriServ.do?uri=OJ:L:2011:277:0018:0019:EN:PDF)

[http://eur-](http://eur-lex.europa.eu/LexUriServ/LexUriServ.do?uri=OJ:C:2011:310:0006:0007:EN:PDF)

[lex.europa.eu/LexUriServ/LexUriServ.do?uri=OJ:C:2011:310:0006:0007:EN:PDF](http://eur-lex.europa.eu/LexUriServ/LexUriServ.do?uri=OJ:C:2011:310:0006:0007:EN:PDF)

- amendment of the list of targeted persons, groups and entities

Council Decision 2011/872/CFSP (OJ L 343, 23.12.2011, p. 54)

Notice that concerns the listed persons, groups and entities (OJ C 377, 23.12.2011, p. 17)

[http://eur-](http://eur-lex.europa.eu/LexUriServ/LexUriServ.do?uri=OJ:L:2011:343:0054:0056:EN:PDF)

[lex.europa.eu/LexUriServ/LexUriServ.do?uri=OJ:L:2011:343:0054:0056:EN:PDF](http://eur-lex.europa.eu/LexUriServ/LexUriServ.do?uri=OJ:L:2011:343:0054:0056:EN:PDF)

[http://eur-](http://eur-lex.europa.eu/LexUriServ/LexUriServ.do?uri=OJ:C:2011:377:0017:0018:EN:PDF)

[lex.europa.eu/LexUriServ/LexUriServ.do?uri=OJ:C:2011:377:0017:0018:EN:PDF](http://eur-lex.europa.eu/LexUriServ/LexUriServ.do?uri=OJ:C:2011:377:0017:0018:EN:PDF)

- list of targeted persons, groups and entities

Allegato "B"**European Commission – List of restrictive measures**

Provided subject to the legal notice at http://ec.europa.eu/geninfo/legal_notices_en.htm

a) Council Regulation (EC) No 2580/2001 (OJ L 344, 28.12.2001, p. 70)

Notice to certain legal persons, groups and entities (OJ C 316, 20.11.2010, p. 11)

Notice to certain natural and legal persons, groups and entities (OJ C 161, 31.5.2011, p. 2)

Notice to one legal person, group or entity (OJ C 183, 24.6.2011, p. 9)

Notice to certain listed persons, groups and entities (OJ C 334, 15.11.2011, p. 1)

<http://eur-lex.europa.eu/LexUriServ/LexUriServ.do?uri=OJ:L:2001:344:0070:0075:EN:PDF>

<http://eur-lex.europa.eu/LexUriServ/LexUriServ.do?uri=OJ:C:2010:316:0011:0012:EN:PDF>

<http://eur-lex.europa.eu/LexUriServ/LexUriServ.do?uri=OJ:C:2011:161:0002:0003:EN:PDF>

<http://eur-lex.europa.eu/LexUriServ/LexUriServ.do?uri=OJ:C:2011:183:0009:0010:EN:PDF>

<http://eur-lex.europa.eu/LexUriServ/LexUriServ.do?uri=OJ:C:2011:334:0001:0002:EN:PDF>

- freezing of funds and economic resources of certain persons, groups and entities with a view to combating terrorism

- ban on provision of financial services

amended or implemented by:

Commission Regulation (EC) No 745/2003 (OJ L 106, 29.4.2003, p. 22)

[http://eur-](http://eur-lex.europa.eu/LexUriServ/LexUriServ.do?uri=OJ:L:2003:106:0022:0023:EN:PDF)

[lex.europa.eu/LexUriServ/LexUriServ.do?uri=OJ:L:2003:106:0022:0023:EN:PDF](http://eur-lex.europa.eu/LexUriServ/LexUriServ.do?uri=OJ:L:2003:106:0022:0023:EN:PDF)

- amendment of the list of competent authorities

Act of Accession 2004, Annex II, section 20, point 11 (OJ L 236, 23.9.2003, p. 773)

[http://eur-](http://eur-lex.europa.eu/LexUriServ/LexUriServ.do?uri=OJ:L:2003:236:0773:0788:EN:PDF)

[lex.europa.eu/LexUriServ/LexUriServ.do?uri=OJ:L:2003:236:0773:0788:EN:PDF](http://eur-lex.europa.eu/LexUriServ/LexUriServ.do?uri=OJ:L:2003:236:0773:0788:EN:PDF)

- amendment of the list of competent authorities (enlargement)

Commission Regulation (EC) No 1207/2005 (OJ L 197, 28.7.2005, p. 16)

[http://eur-](http://eur-lex.europa.eu/LexUriServ/LexUriServ.do?uri=OJ:L:2005:197:0016:0018:EN:PDF)

[lex.europa.eu/LexUriServ/LexUriServ.do?uri=OJ:L:2005:197:0016:0018:EN:PDF](http://eur-lex.europa.eu/LexUriServ/LexUriServ.do?uri=OJ:L:2005:197:0016:0018:EN:PDF)

- amendment of the list of competent authorities

Commission Regulation (EC) No 1957/2005 (OJ L 314, 30.11.2005, p. 16)

[http://eur-](http://eur-lex.europa.eu/LexUriServ/LexUriServ.do?uri=OJ:L:2005:314:0016:0017:EN:PDF)

[lex.europa.eu/LexUriServ/LexUriServ.do?uri=OJ:L:2005:314:0016:0017:EN:PDF](http://eur-lex.europa.eu/LexUriServ/LexUriServ.do?uri=OJ:L:2005:314:0016:0017:EN:PDF)

- amendment of the list of competent authorities

Commission Regulation (EC) No 1461/2006 (OJ L 272, 3.10.2006, p. 11)

[http://eur-](http://eur-lex.europa.eu/LexUriServ/LexUriServ.do?uri=OJ:L:2006:272:0011:0012:EN:PDF)

[lex.europa.eu/LexUriServ/LexUriServ.do?uri=OJ:L:2006:272:0011:0012:EN:PDF](http://eur-lex.europa.eu/LexUriServ/LexUriServ.do?uri=OJ:L:2006:272:0011:0012:EN:PDF)

- amendment of the list of competent authorities

Council Regulation (EC) No 1791/2006 (OJ L 363, 20.12.2006, p. 1)

[http://eur-](http://eur-lex.europa.eu/LexUriServ/LexUriServ.do?uri=OJ:L:2006:363:0001:0080:EN:PDF)

[lex.europa.eu/LexUriServ/LexUriServ.do?uri=OJ:L:2006:363:0001:0080:EN:PDF](http://eur-lex.europa.eu/LexUriServ/LexUriServ.do?uri=OJ:L:2006:363:0001:0080:EN:PDF)

- amendment of the list of competent authorities (enlargement)

Allegato "B"**European Commission – List of restrictive measures**

Provided subject to the legal notice at http://ec.europa.eu/geninfo/legal_notices_en.htm

Council Implementing Regulation (EU) No 1063/2011 (OJ L 277, 22.10.2011, p. 1)

Notice to listed persons, groups and entities (OJ C 310, 22.10.2011, p. 6)

[http://eur-](http://eur-lex.europa.eu/LexUriServ/LexUriServ.do?uri=OJ:L:2011:277:0001:0002:EN:PDF)

[lex.europa.eu/LexUriServ/LexUriServ.do?uri=OJ:L:2011:277:0001:0002:EN:PDF](http://eur-lex.europa.eu/LexUriServ/LexUriServ.do?uri=OJ:L:2011:277:0001:0002:EN:PDF)

[http://eur-](http://eur-lex.europa.eu/LexUriServ/LexUriServ.do?uri=OJ:C:2011:310:0006:0007:EN:PDF)

[lex.europa.eu/LexUriServ/LexUriServ.do?uri=OJ:C:2011:310:0006:0007:EN:PDF](http://eur-lex.europa.eu/LexUriServ/LexUriServ.do?uri=OJ:C:2011:310:0006:0007:EN:PDF)

- amendment of the list of targeted persons, groups and entities

Council Implementing Regulation (EU) No 1375/2011 (OJ L 343, 23.12.2011, p. 10)

Notice to listed persons, groups and entities (OJ C 377, 23.12.2011, p. 17)

[http://eur-](http://eur-lex.europa.eu/LexUriServ/LexUriServ.do?uri=OJ:L:2011:343:0010:0013:EN:PDF)

[lex.europa.eu/LexUriServ/LexUriServ.do?uri=OJ:L:2011:343:0010:0013:EN:PDF](http://eur-lex.europa.eu/LexUriServ/LexUriServ.do?uri=OJ:L:2011:343:0010:0013:EN:PDF)

[http://eur-](http://eur-lex.europa.eu/LexUriServ/LexUriServ.do?uri=OJ:C:2011:377:0017:0018:EN:PDF)

[lex.europa.eu/LexUriServ/LexUriServ.do?uri=OJ:C:2011:377:0017:0018:EN:PDF](http://eur-lex.europa.eu/LexUriServ/LexUriServ.do?uri=OJ:C:2011:377:0017:0018:EN:PDF)

- list of targeted persons, groups and entities

b) Council Decision 2005/671/JHA (OJ L 253, 29.9.2005, p. 22)

<http://eur-lex.europa.eu/LexUriServ/LexUriServ.do?uri=OJ:L:2005:253:0022:0024:EN:PDF>

- exchange of information concerning terrorist offences (Article 4 of Common Position 2001/931/CFSP refers)

Common Position 2001/930/CFSP (OJ L 344, 28.12.2001, p. 90)

<http://eur-lex.europa.eu/LexUriServ/LexUriServ.do?uri=OJ:L:2001:344:0090:0092:EN:PDF>

- commitment to criminalise wilful provision or collection of funds for terrorist acts

- commitment to freeze funds and economic resources

- commitment to take measures to suppress support to terrorists (targeting recruitment and supply of arms)

- commitment to give early warning and to take other steps to prevent terrorist acts

- commitment to deny safe haven

- commitment to establish participation in financing, planning, preparation and perpetration of terrorist acts, or in supporting terrorist acts, as serious criminal offences

- commitment to prevent movement of terrorists

- commitment to take measures to prevent counterfeiting, forgery or fraudulent use of identity papers and travel documents

- commitment to provide assistance in connection with criminal investigations and proceedings

- commitment to exchange of information to prevent commission of terrorist acts

- commitment to accede to relevant international conventions (listed in annex)

- commitment to prevent abuse of refugee status

Allegato "B"**European Commission – List of restrictive measures**

Provided subject to the legal notice at http://ec.europa.eu/geninfo/legal_notices_en.htm

Tunisia**Council Decision 2011/72/CFSP (OJ L 28, 2.2.2011, p. 62)**

Notice to listed persons (OJ C 33, 2.2.2011, p. 18)

Notice to listed persons (OJ C 26, 31.1.2012, p. 2)

<http://eur-lex.europa.eu/LexUriServ/LexUriServ.do?uri=OJ:L:2011:028:0062:0064:EN:PDF>

<http://eur-lex.europa.eu/LexUriServ/LexUriServ.do?uri=OJ:C:2011:033:0018:0018:EN:PDF>

<http://eur-lex.europa.eu/LexUriServ/LexUriServ.do?uri=OJ:C:2012:026:0002:0002:EN:PDF>

- freezing of funds and economic resources of certain persons responsible for misappropriation of Tunisian State funds, and natural or legal persons or entities associated with them

- valid until 31.1.2013

amended or implemented by:

Council Implementing Decision 2011/79/CFSP (OJ L 31, 5.2.2011, p. 40)

Notice to listed persons (OJ C 37, 5.2.2011, p. 6)

Notice to listed persons (OJ C 26, 31.1.2012, p. 2)

[http://eur-](http://eur-lex.europa.eu/LexUriServ/LexUriServ.do?uri=OJ:L:2011:031:0040:0047:EN:PDF)

[lex.europa.eu/LexUriServ/LexUriServ.do?uri=OJ:L:2011:031:0040:0047:EN:PDF](http://eur-lex.europa.eu/LexUriServ/LexUriServ.do?uri=OJ:L:2011:031:0040:0047:EN:PDF)

[http://eur-](http://eur-lex.europa.eu/LexUriServ/LexUriServ.do?uri=OJ:C:2011:037:0006:0006:EN:PDF)

[lex.europa.eu/LexUriServ/LexUriServ.do?uri=OJ:C:2011:037:0006:0006:EN:PDF](http://eur-lex.europa.eu/LexUriServ/LexUriServ.do?uri=OJ:C:2011:037:0006:0006:EN:PDF)

[http://eur-](http://eur-lex.europa.eu/LexUriServ/LexUriServ.do?uri=OJ:C:2012:026:0002:0002:EN:PDF)

[lex.europa.eu/LexUriServ/LexUriServ.do?uri=OJ:C:2012:026:0002:0002:EN:PDF](http://eur-lex.europa.eu/LexUriServ/LexUriServ.do?uri=OJ:C:2012:026:0002:0002:EN:PDF)

- list of persons subject to freezing of funds and economic resources

Council Decision 2012/50/CFSP (OJ L 27, 31.1.2012, p. 11)

[http://eur-](http://eur-lex.europa.eu/LexUriServ/LexUriServ.do?uri=OJ:L:2012:027:0011:0011:EN:PDF)

[lex.europa.eu/LexUriServ/LexUriServ.do?uri=OJ:L:2012:027:0011:0011:EN:PDF](http://eur-lex.europa.eu/LexUriServ/LexUriServ.do?uri=OJ:L:2012:027:0011:0011:EN:PDF)

- extension of validity

Council Regulation (EU) No 101/2011 (OJ L 31, 5.2.2011, p. 1)

Notice to listed persons (OJ C 37, 5.2.2011, p. 6)

<http://eur-lex.europa.eu/LexUriServ/LexUriServ.do?uri=OJ:L:2011:031:0001:0012:EN:PDF>

<http://eur-lex.europa.eu/LexUriServ/LexUriServ.do?uri=OJ:C:2011:037:0006:0006:EN:PDF>

- freezing of funds and economic resources of certain persons responsible for misappropriation of Tunisian State funds, and natural or legal persons or entities associated with them

USA (United States of America)**Joint Action 1996/668/CFSP (OJ L 309, 29.11.1996, p. 7)**

<http://eur-lex.europa.eu/LexUriServ/LexUriServ.do?uri=CELEX:31996E0668:EN:HTML>

- protection against certain effects of sanctions applied by the USA

Allegato "B"**European Commission – List of restrictive measures**

Provided subject to the legal notice at http://ec.europa.eu/geninfo/legal_notices_en.htm

Council Regulation (EC) No 2271/1996 (OJ L 309, 29.11.1996, p. 1)

<http://eur-lex.europa.eu/LexUriServ/LexUriServ.do?uri=CELEX:31996R2271:EN:HTML>

- protection against certain effects of sanctions applied by the USA

amended by:

Council Regulation (EC) No 807/2003 (OJ L 122, 16.5.2003, p. 36)

[http://eur-](http://eur-lex.europa.eu/LexUriServ/LexUriServ.do?uri=OJ:L:2003:122:0036:0062:EN:PDF)

[lex.europa.eu/LexUriServ/LexUriServ.do?uri=OJ:L:2003:122:0036:0062:EN:PDF](http://eur-lex.europa.eu/LexUriServ/LexUriServ.do?uri=OJ:L:2003:122:0036:0062:EN:PDF)

- amendment of Article 8

Regulation (EU) No 182/2011 of the European Parliament and the Council (OJ L 55, 28.2.2011, p. 13)

[http://eur-](http://eur-lex.europa.eu/LexUriServ/LexUriServ.do?uri=OJ:L:2011:055:0013:0018:EN:PDF)

[lex.europa.eu/LexUriServ/LexUriServ.do?uri=OJ:L:2011:055:0013:0018:EN:PDF](http://eur-lex.europa.eu/LexUriServ/LexUriServ.do?uri=OJ:L:2011:055:0013:0018:EN:PDF)

- amendment of the procedure for consultation of the Committee assisting the Commission

Yugoslavia (Serbia and Montenegro)**Common Position 2000/696/CFSP (OJ L 287, 14.11.2000, p. 1)**

<http://eur-lex.europa.eu/LexUriServ/LexUriServ.do?uri=OJ:L:2000:287:0001:0001:EN:PDF>

- restrictions on admission of former President Milosevic and natural persons associated with him

- freezing of funds of these persons

amended by:

Common Position 2001/155/CFSP (OJ L 57, 27.2.2001, p. 3)

[http://eur-](http://eur-lex.europa.eu/LexUriServ/LexUriServ.do?uri=OJ:L:2001:057:0003:0004:EN:PDF)

[lex.europa.eu/LexUriServ/LexUriServ.do?uri=OJ:L:2001:057:0003:0004:EN:PDF](http://eur-lex.europa.eu/LexUriServ/LexUriServ.do?uri=OJ:L:2001:057:0003:0004:EN:PDF)

- list of targeted natural persons

Council Regulation (EC) No 2488/2000 (OJ L 287, 14.11.2000, p. 19)

<http://eur-lex.europa.eu/LexUriServ/LexUriServ.do?uri=OJ:L:2000:287:0019:0037:EN:PDF>

- freezing of funds of former President Milosevic and certain other natural persons

- repeal of Regulations (EC) Nos 1294/1999 and 607/2000 and of Article 2 of

Regulation (EC) No 926/1998

Allegato "B"**European Commission – List of restrictive measures**

Provided subject to the legal notice at http://ec.europa.eu/geninfo/legal_notices_en.htm

amended by:

Commission Regulation (EC) No 1205/2001 (OJ L 163, 20.6.2001, p. 14)
<http://eur-lex.europa.eu/LexUriServ/LexUriServ.do?uri=OJ:L:2001:163:0014:0015:EN:PDF>
- list of targeted natural persons

Council Regulation (EU) No 554/2010 (OJ L 159, 25.6.2010, p. 1)
<http://eur-lex.europa.eu/LexUriServ/LexUriServ.do?uri=OJ:L:2010:159:0001:0004:EN:PDF>
- information on competent authorities

Regulation (EU) No 182/2011 of the European Parliament and the Council (OJ L 55, 28.2.2011, p. 13)
<http://eur-lex.europa.eu/LexUriServ/LexUriServ.do?uri=OJ:L:2011:055:0013:0018:EN:PDF>
- amendment of the procedure for consultation of the Committee assisting the Commission

Common Position 94/366/CFSP (OJ L 165, 1.7.1994, p. 1)

<http://eur-lex.europa.eu/LexUriServ/LexUriServ.do?uri=CELEX:31994D0366:EN:HTML>
- prohibition to satisfy certain claims in accordance with UN Security Council Resolution No 757 (1992)

Council Regulation (EC) No 1733/1994 (OJ L 182, 16.7.1994, p. 1)

<http://eur-lex.europa.eu/LexUriServ/LexUriServ.do?uri=CELEX:31994R1733:EN:HTML>
- prohibition to satisfy claims with regard to contracts and transactions the performance of which was affected by UN Security Council Resolution No 757 (1992) and related resolutions

Zimbabwe**Council Decision 2011/101/CFSP (OJ L 42, 16.2.2011, p. 6)**

Corrigendum (OJ L 100, 14.4.2011, p. 1)
Notice to listed persons, entities and bodies (OJ C 49, 16.2.2011, p. 4)
<http://eur-lex.europa.eu/LexUriServ/LexUriServ.do?uri=OJ:L:2011:042:0006:0023:EN:PDF>
<http://eur-lex.europa.eu/LexUriServ/LexUriServ.do?uri=OJ:L:2011:100:0074:0074:EN:PDF>
<http://eur-lex.europa.eu/LexUriServ/LexUriServ.do?uri=OJ:C:2011:049:0004:0004:EN:PDF>
- embargo on arms and related matériel
- ban on exports of equipment for internal repression
- ban on provision of certain services

Allegato "B"**European Commission – List of restrictive measures**

Provided subject to the legal notice at http://ec.europa.eu/geninfo/legal_notices_en.htm

- restrictions on admission
- freezing of funds and economic resources
- valid until 20.2.2013
- repeal of Common Position 2004/161/CFSP

amended or implemented by:

Council Decision 2012/97/CFSP (OJ L 47, 18.2.2012, p. 50)

Notice to listed persons, entities and bodies (OJ C 48, 18.2.2012, p. 13)

[http://eur-](http://eur-lex.europa.eu/LexUriServ/LexUriServ.do?uri=OJ:L:2012:047:0050:0063:EN:PDF)

[lex.europa.eu/LexUriServ/LexUriServ.do?uri=OJ:L:2012:047:0050:0063:EN:PDF](http://eur-lex.europa.eu/LexUriServ/LexUriServ.do?uri=OJ:L:2012:047:0050:0063:EN:PDF)

[http://eur-](http://eur-lex.europa.eu/LexUriServ/LexUriServ.do?uri=OJ:C:2012:048:0013:0013:EN:PDF)

[lex.europa.eu/LexUriServ/LexUriServ.do?uri=OJ:C:2012:048:0013:0013:EN:PDF](http://eur-lex.europa.eu/LexUriServ/LexUriServ.do?uri=OJ:C:2012:048:0013:0013:EN:PDF)

- extension of validity
- list of persons, entities and bodies (restrictions on admission and freezing of funds and economic resources)
- suspension of restrictions on admission of certain persons until 20.2.2013
- list of persons as regards whom restrictions on admission are temporarily suspended

Council Implementing Decision 2012/124 (OJ L 54, 28.2.2012, p. 20)

Notice to listed persons, entities and bodies (OJ C 59, 28.2.2012, p. 2)

[http://eur-](http://eur-lex.europa.eu/LexUriServ/LexUriServ.do?uri=OJ:L:2012:054:0020:0021:EN:PDF)

[lex.europa.eu/LexUriServ/LexUriServ.do?uri=OJ:L:2012:054:0020:0021:EN:PDF](http://eur-lex.europa.eu/LexUriServ/LexUriServ.do?uri=OJ:L:2012:054:0020:0021:EN:PDF)

[http://eur-](http://eur-lex.europa.eu/LexUriServ/LexUriServ.do?uri=OJ:C:2012:059:0002:0002:EN:PDF)

[lex.europa.eu/LexUriServ/LexUriServ.do?uri=OJ:C:2012:059:0002:0002:EN:PDF](http://eur-lex.europa.eu/LexUriServ/LexUriServ.do?uri=OJ:C:2012:059:0002:0002:EN:PDF)

- amendment of the list of persons, entities and bodies (restrictions on admission and freezing of funds and economic resources)

Council Regulation (EC) No 314/2004 (OJ L 55, 24.2.2004, p. 1)

<http://eur-lex.europa.eu/LexUriServ/LexUriServ.do?uri=OJ:L:2004:055:0001:0013:EN:PDF>

- ban on exports of equipment for internal repression
- ban on provision of certain services
- freezing of funds and economic resources

Interpretative Council statement: OJ L 57, 25.2.2004, p. 1.

<http://eur-lex.europa.eu/LexUriServ/LexUriServ.do?uri=OJ:L:2004:057:0001:0001:EN:PDF>

amended or implemented by:

Commission Regulation (EC) No 1488/2004 (OJ L 273, 21.8.2004, p. 12)

[http://eur-](http://eur-lex.europa.eu/LexUriServ/LexUriServ.do?uri=OJ:L:2004:273:0012:0015:EN:PDF)

[lex.europa.eu/LexUriServ/LexUriServ.do?uri=OJ:L:2004:273:0012:0015:EN:PDF](http://eur-lex.europa.eu/LexUriServ/LexUriServ.do?uri=OJ:L:2004:273:0012:0015:EN:PDF)

- amendment of the list of competent authorities (enlargement)

Allegato "B"**European Commission – List of restrictive measures**

Provided subject to the legal notice at http://ec.europa.eu/geninfo/legal_notices_en.htm

Commission Regulation (EC) No 1367/2005 (OJ L 216, 20.8.2005, p. 6)

<http://eur-lex.europa.eu/LexUriServ/LexUriServ.do?uri=OJ:L:2005:216:0006:0009:EN:PDF>

- amendment of the list of competent authorities

Council Regulation (EC) No 1791/2006 (OJ L 363, 20.12.2006, p. 1)

<http://eur-lex.europa.eu/LexUriServ/LexUriServ.do?uri=OJ:L:2006:363:0001:0080:EN:PDF>

- amendment of the list of competent authorities (enlargement)

Commission Regulation (EC) No 77/2009 (OJ L 23, 27.1.2009, p. 5)

Corrigenda (OJ L 46, 17.2.2009, p. 79 and OJ L 75, 21.3.2009, p. 28)

<http://eur-lex.europa.eu/LexUriServ/LexUriServ.do?uri=OJ:L:2009:023:0005:0024:EN:PDF>

<http://eur-lex.europa.eu/LexUriServ/LexUriServ.do?uri=OJ:L:2009:046:0079:0079:EN:PDF>

<http://eur-lex.europa.eu/LexUriServ/LexUriServ.do?uri=OJ:L:2009:075:0028:0028:EN:PDF>

- list of targeted natural and legal persons, entities and bodies (freezing of funds and economic resources)

Commission Regulation (EU) No 173/2010 (OJ L 51, 2.3.2010, p. 13)

<http://eur-lex.europa.eu/LexUriServ/LexUriServ.do?uri=OJ:L:2010:051:0013:0015:EN:PDF>

- amendment of the list of targeted natural and legal persons, entities and bodies (freezing of funds and economic resources)

Commission Regulation (EU) No 174/2011 (OJ L 49, 24.2.2011, p. 23)

<http://eur-lex.europa.eu/LexUriServ/LexUriServ.do?uri=OJ:L:2011:049:0023:0030:EN:PDF>

- amendment of the list of targeted natural and legal persons, entities and bodies (freezing of funds and economic resources)

Commission Implementing Regulation (EU) No 151/2012 (OJ L 49, 22.2.2012, p. 2)

<http://eur-lex.europa.eu/LexUriServ/LexUriServ.do?uri=OJ:L:2012:049:0002:0016:EN:PDF>

- amendment of the list of targeted natural and legal persons, entities and bodies (freezing of funds and economic resources)

- list of competent authorities

Allegato "C"

MINISTERO DELLA DIFESA

**TABELLA RIASSUNTIVA DEI
PROGRAMMI DI COPRODUZIONE INTERNAZIONALE 2011**

NR.	PROGRAMMA	TIPOLOGIA	PAESI PARTECIPANTI	DITTE ITALIANE PARTECIPANTI
1	EFA	VELIVOLO MULTIRUOLO	ITALIA, GERMANIA, GRAN BRETAGNA, SPAGNA, AUSTRIA	AEREA, AGUSTA WESTLAND, ALENIA AERMACCHI, ALENIA AERONAUTICA, A.S.E., ASTER, AVIO, ELT ELETTRONICA, FIMAC, JOINTEK, LOGIC, M.B.D.A., MAGNAGHI AERONAUTICA, MES (MECCANICA PER L'ELETTRONICA E SERVOMECCANISMI), MICROTECNICA, NORTHROP-GRUMMAN ITALIA, NOVURANIA, OMA (OFFICINE MECCANICHE AERONAUTICHE), OTO MELARA, SECONDO MONA, SELEX ELSAG (DAL 1 GIUGNO 2011 EX SELEX COMMUNICATIONS), SELEX GALILEO (DAL 1 GIUGNO 2011 EX GALILEO AVIONICA), SELEX SISTEMI INTEGRATI, SICAMB, SIMMEL DIFESA, SIRIO PANEL, TESEO, THALES ITALIA.
2	EH 101	ELICOTTERO TRASPORTO	ITALIA, GRAN BRETAGNA	AEREA, AGUSTA WESTLAND, AVIO, ELETTRONICA, LOGIC, M.B.D.A., MICROTECNICA, NORTHROP GRUMMAN ITALIA, OMA (OFFICINE MECCANICHE AERONAUTICHE), PIAGGIO AERO INDUSTRIES, SECONDO MONA, SELEX ELSAG (DAL 1 GIUGNO 2011 EX SELEX COMMUNICATIONS), SICAMB, SELEX SISTEMI INTEGRATI, SELEX GALILEO.
3	ESSOR	SOFTWARE DEFINED RADIO	ITALIA, FINLANDIA, FRANCIA, POLONIA, SPAGNA, SVEZIA	SELEX ELSAG (DAL 1 GIUGNO 2011 Ex SELEX COMMUNICATIONS).
4	FREMM	FREGATE	ITALIA, FRANCIA	

Allegato "C"

MINISTERO DELLA DIFESA

		MULTIMISSIONE		AVIO, CONSORZIO SIGEN, FINCANTIERI, I.D.S. INGEGNERIA DI SISTEMI, M.B.D.A., ORIZZONTE SISTEMI NAVALI, OTO MELARA, SELEX ELSAG (DAL 1 GIUGNO 2011 EX SELEX COMMUNICATIONS), SELEX GALILEO, SELEX SISTEMI INTEGRATI, WHITEHEAD ALENIA SISTEMI SUBACQUEI.
5	FSAF	MISSILE DIFESA S/A	ITALIA, FRANCIA	AVIO, I.S.I. - GEIE, M.B.D.A., MES (MECCANICA PER L'ELETTRONICA E SERVOMECCANISMI), NORTHROP GRUMMAN ITALIA, OTO MELARA, RHEINMETALL ITALIA, SELEX GALILEO (DAL 1 GIUGNO 2011 EX GALILEO AVIONICA), SELEX SISTEMI INTEGRATI, SIMMEL DIFESA.
6	HAWK VIABILITY	SISTEMA MISSILISTICO TERRA/ARIA	ITALIA, FRANCIA, USA	GAROFOLI, M.B.D.A., MES (MECCANICA PER L'ELETTRONICA E SERVOMECCANISMI), SELEX GALILEO (DAL 1 GIUGNO 2011 EX GALILEO AVIONICA), SELEX SISTEMI INTEGRATI, VITROCISSET.
7	IRIS-T	SISTEMA MISSILISTICO ARIA/ARIA	GERMANIA, ITALIA, SVEZIA, NORVEGIA, GRECIA, CANADA	AVIO, M.B.D.A., MAGNAGHI AERONAUTICA, NORTHROP GRUMMAN ITALIA, SELEX SISTEMI INTEGRATI, SIMMEL DIFESA,.
8	JSF	VELIVOLO MULTIRUOLO	ITALIA, USA, GRAN BRETAGNA, OLANDA, NORVEGIA, DANIMARCA, TURCHIA, CANADA, AUSTRALIA	AEREA, AEROSEKUR S.P.A., ALENIA AERMACCHI, ALENIA AERONAUTICA, ALENIA S.I.A., A.R.I.S. S.P.A. (APPLICAZIONI RIELABORAZIONI IMPIANTI SPECIALI), A.S.E., ASTER, AVIO, AVIOGEI AIRPORT EQUIPMENT, COMAELETTRONICA, ELETTRONICA MELARA, FINCANTIERI CANTIERI NAVALI ITALIANI S.P.A., FORGITAL, GEMELLI, INNSE BERARDI, LAER, LOGIC, MAGNAGHI AERONAUTICA, MAKO SHARK, MBDA ITALIA S.P.A., MECAER

Allegato "C"

MINISTERO DELLA DIFESA

				AVIATION GROUP, MES (MECCANICA PER L'ELETTRONICA E SERVOMECCANISMI), MICROTECNICA, MOOG ITALIANA, NORTHROP GRUMMAN ITALIA, OMA (OFFICINE MECCANICHE AERONAUTICHE), OMPM (OFFICINA MERIDIONALE DI PRECISIONE MECCANICA), OTO MELARA, PIAGGIO AERO INDUSTRIES, PIETRO ROSA TBM, REV- AVIATION, ROTODYNE, CONSORZIO S3LOG, SECONDO MONA, SELEX ELSAG (DAL 1 GIUGNO 2011 EX SELEX COMMUNICATIONS), SELEX GALILEO (DAL 1 GIUGNO 2011 EX GALILEO AVIONICA), SELEX SISTEMI INTEGRATI (DAL 1 GIUGNO 2011 EX ELSAG DATAMAT), SICAMB, SIRIO PANEL, TCS GROUP, TESEO, UMBRA CUSCINETTI, VITROCISSET.
9	MEADS	SISTEMA MISSILISTICO DIFESA AEREA	ITALIA, USA, GERMANIA	M.B.D.A., NORTHROP GRUMMAN ITALIA, OTO MELARA., SELEX SISTEMI INTEGRATI, SELEX GALILEO (DAL 1 GIUGNO 2011 EX GALILEO AVIONICA).
10	METEOR	SISTEMA MISSILISTICO DI COMBATTIMENTO ARIA/ARIA	ITALIA, FRANCIA, GERMANIA, SPAGNA, SVEZIA, REGNO UNITO	M.B.D.A., NORTHROP GRUMMAN ITALIA
11	MIDS	SISTEMA COMANDO E CONTROLLO	ITALIA, FRANCIA, GERMANIA, SPAGNA, USA	SELEX ELSAG (DAL 1 GIUGNO 2011 EX SELEX COMMUNICATIONS).
12	MU – 90	SILURO LEGGERO	ITALIA, FRANCIA	AVIO, I.S.I.- GEIE, MICROTECNICA.WHYTEHEAD ALENIA SISTEMI SUBAQUEI.
13	NAEW&C	SISTEMA TIPO AWACS	ITALIA, BELGIO, CANADA, DANIMARCA, GERMANIA, GRECIA,	AGUSTA WESTLAND, ALENIA AERMACCHI, ASTER, ELETTRONICA, SELEX ELSAG (DAL 1 GIUGNO 2011 EX SELEX COMMUNICATIONS), LOGIC, SELEX

Allegato "C"

MINISTERO DELLA DIFESA

			LUSSEMBURGO, OLANDA, NORVEGIA, PORTOGALLO, TURCHIA, USA	SISTEMI INTEGRATI, SELEX GALILEO (DAL 1 GIUGNO 2011 EX GALILEO AVIONICA).
14	NATO - ACCS	SISTEMA COMANDO E CONTROLLO	ITALIA, BELGIO, FRANCIA, GERMANIA, DANIMARCA, GRAN BRETAGNA, NORVEGIA, OLANDA, SPAGNA, TURCHIA	SELEX SISTEMI INTEGRATI
15	NH - 90	ELICOTTERO	ITALIA, GERMANIA, FRANCIA, OLANDA, PORTOGALLO, BELGIO	AEREA, AGUSTA WESTLAND, AVIO, ELETTRONICA, ELETTRONICA ASTER, LOGIC, MAGNAGHI AERONAUTICA, SELEX ELSAG (DAL 1 GIUGNO 2011 EX SELEX COMMUNICATIONS), M.B.D.A., MES (MECCANICA PER L'ELETTRONICA E SERVOMECCANISMI), MICROTECNICA, OMA (OFFICINE MECCANICHE AERONAUTICHE), SALVER, SECONDO MONA, SICAMB, SIRIO PANEL, PIAGGIO AERO INDUSTRIES, SELEX GALILEO (DAL 1 GIUGNO 2011 EX GALILEO AVIONICA), SELEX SISTEMI INTEGRATI, WHITEHEAD ALENIA SISTEMI SUBACQUEI.
16	ORIZZONTE	UNITA' NAVALI ANTIAEREE	ITALIA, FRANCIA	AVIO, CONSORZIO SIGEN, ELETTRONICA, FINCANTIERI, IFEN ING. AMEDEO LIA, OTO MELARA, ORIZZONTE SISTEMI NAVALI, SELEX ELSAG (DAL 1 GIUGNO 2011 EX SELEX COMMUNICATIONS), SELEX SISTEMI INTEGRATI, WHITEHEAD ALENIA SISTEMI SUBACQUEI, SELEX SISTEMI INTEGRATI (DAL 1 GIUGNO 2011 EX ELSAG DATAMAT).
17	PAAMS	SISTEMA MISSILISTICO	ITALIA, FRANCIA GRAN BRETAGNA	ISI- GEIE, M.B.D.A., NORTHROP

Allegato "C"

MINISTERO DELLA DIFESA

		SUPERFICIE-ARIA PER UNITA' HORIZON		GRUMMAN ITALIA, OTO MELARA, SELEX SISTEMI INTEGRATI, SIMMEL DIFESA, SELEX ELSAG (DAL 1 GIUGNO 2011 EX SELEX COMMUNICATIONS).
18	SOSTAR	SISTEMA DI SORVEGLIANZA TERRESTRE AEROPORTATO	ITALIA, FRANCIA, GERMANIA, SPAGNA, OLANDA	SELEX GALILEO (DAL 1 GIUGNO 2011 EX GALILEO AVIONICA).
19	STAND-OFF (Storm Shadow)	SISTEMA ARMAMENTO ARIA/SUPERFICIE	ITALIA, GRAN BRETAGNA, FRANCIA	AGUSTA WESTLAND, AVIO, L.M.A., M.B.D.A., PIAGGIO AERO INDUSTRIES, SELEX SISTEMI INTEGRATI.
20	U 212 A	SOMMERGIBILE	ITALIA, GERMANIA	AVIO, CALZONI, FINCANTIERI, WHITEHEAD ALENIA SISTEMI SUBACQUEI.
21	VULCANO	CANNONE NAVALE POLIVALENTE MUNIZIONAMENTO	ITALIA, OLANDA, SPAGNA	OTO MELARA.

Tabella 1

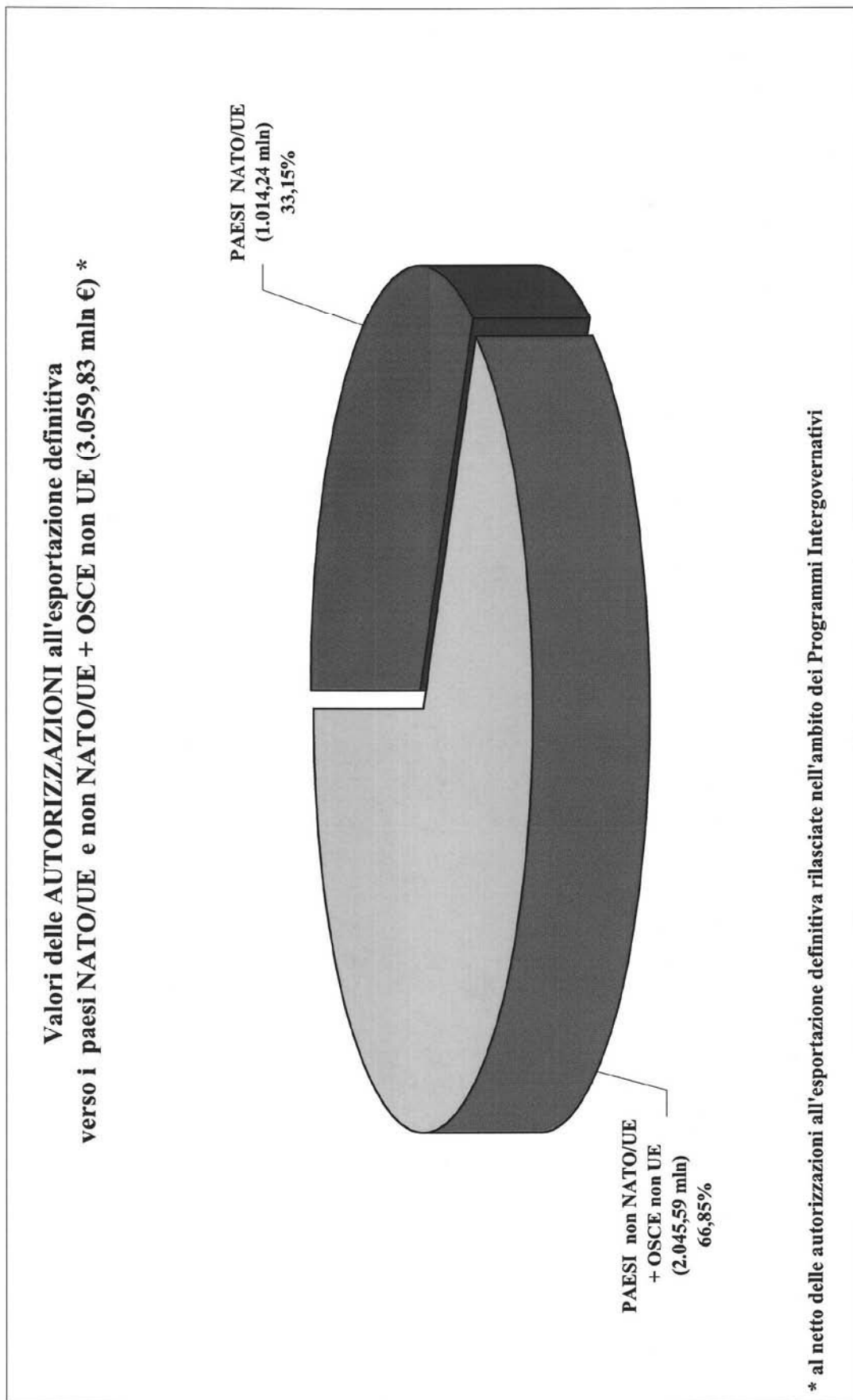

anno 2011

Tabella 2

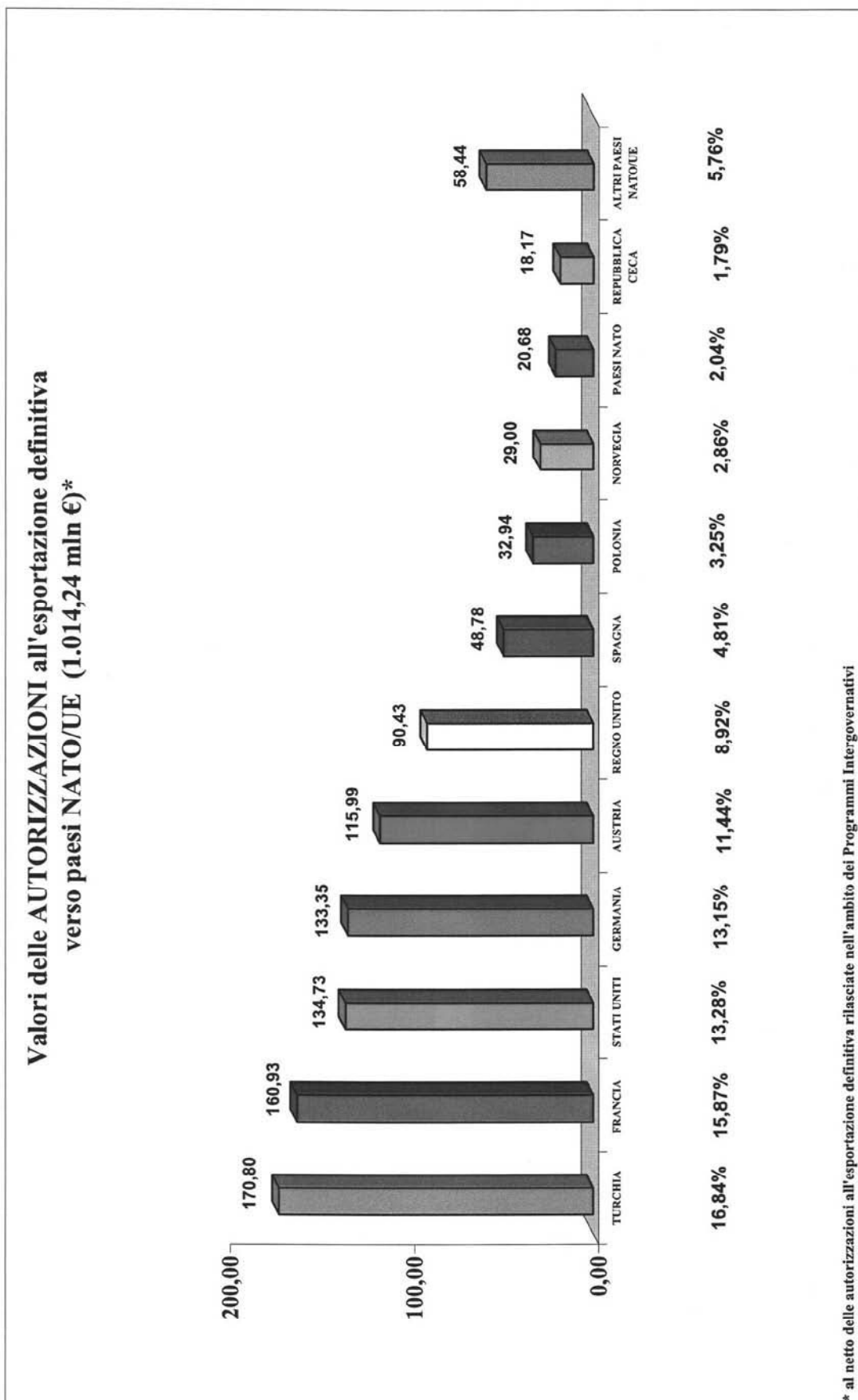

anno 2011

Tabella 3

**Valori delle AUTORIZZAZIONI all'esportazione definitiva
nei Programmi Intergovernativi (2.201,89 mln €)**

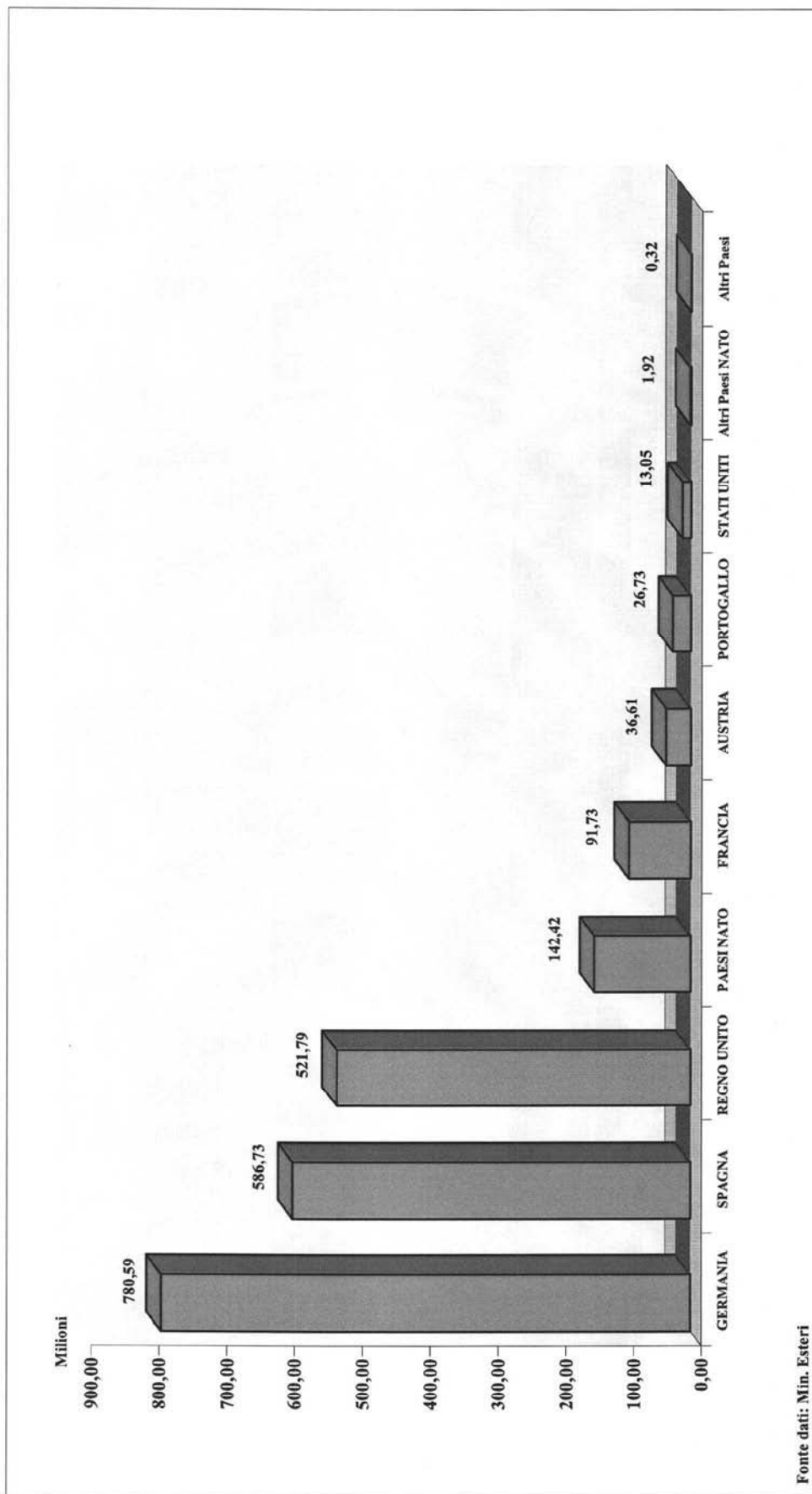

Anno 2011

Tabella 4

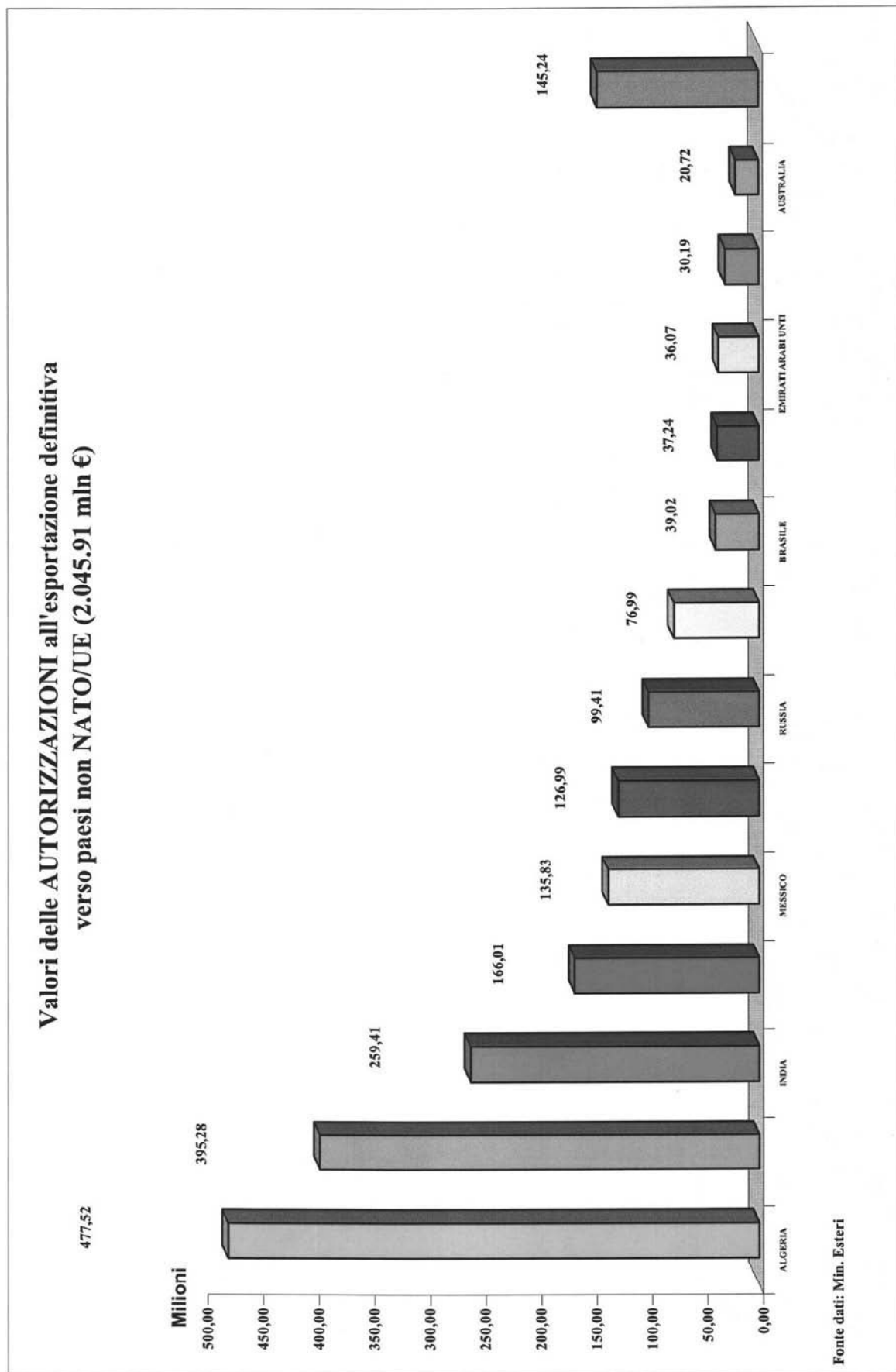

Anno 2011

Tabella 5

**Valori delle AUTORIZZAZIONI all'esportazione definitiva
per aree geografiche (3.059,83 mln €)***

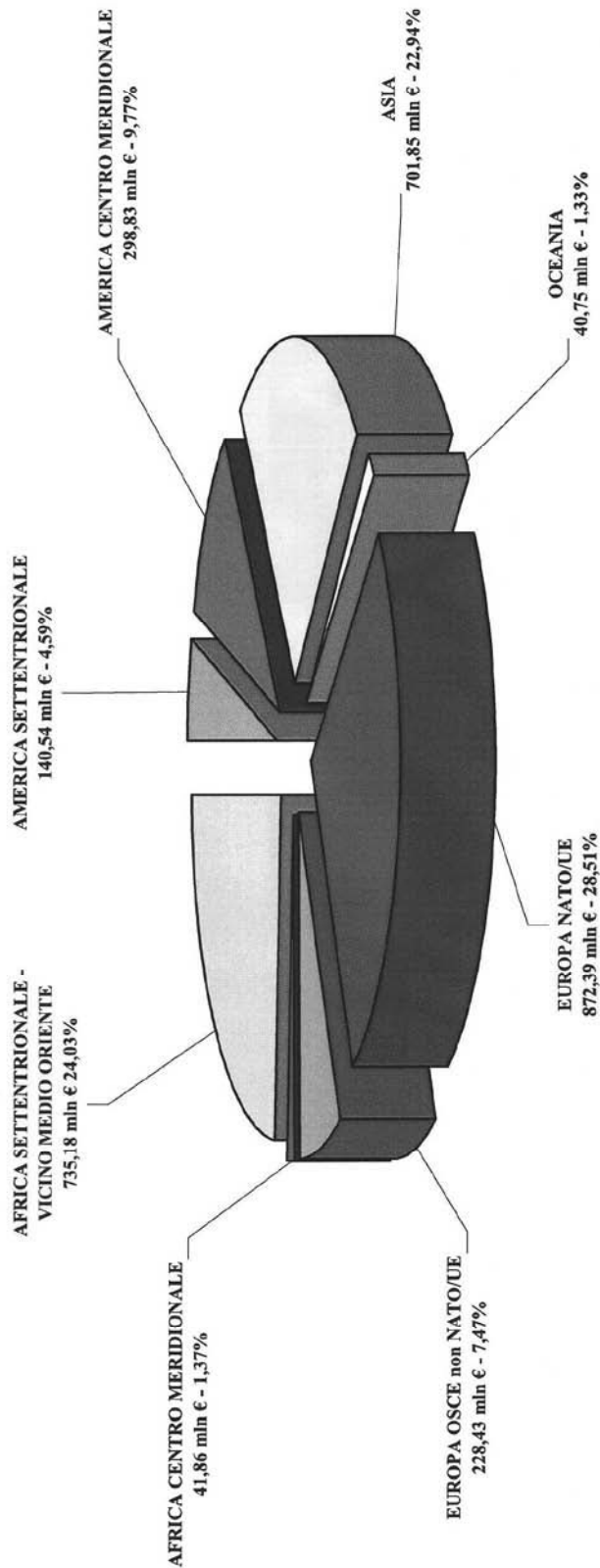

* al netto delle autorizzazioni all'esportazione definitiva rilasciate nell'ambito dei Programmi Intergovernativi

anno 2011

Tabella 6

Valori delle OPERAZIONI di esportazione effettuate verso tutte le aree politiche (2.664,61 mln)

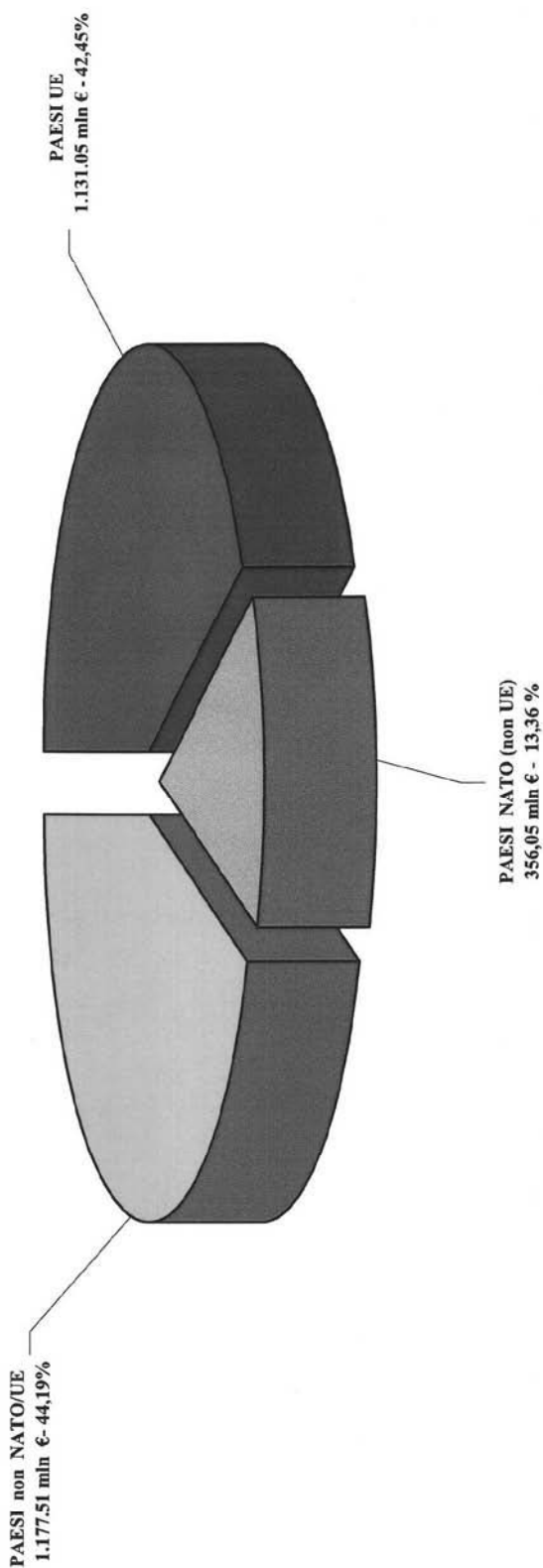

Fonte dati: Agenzia Dogane

anno 2011

Tabella 7

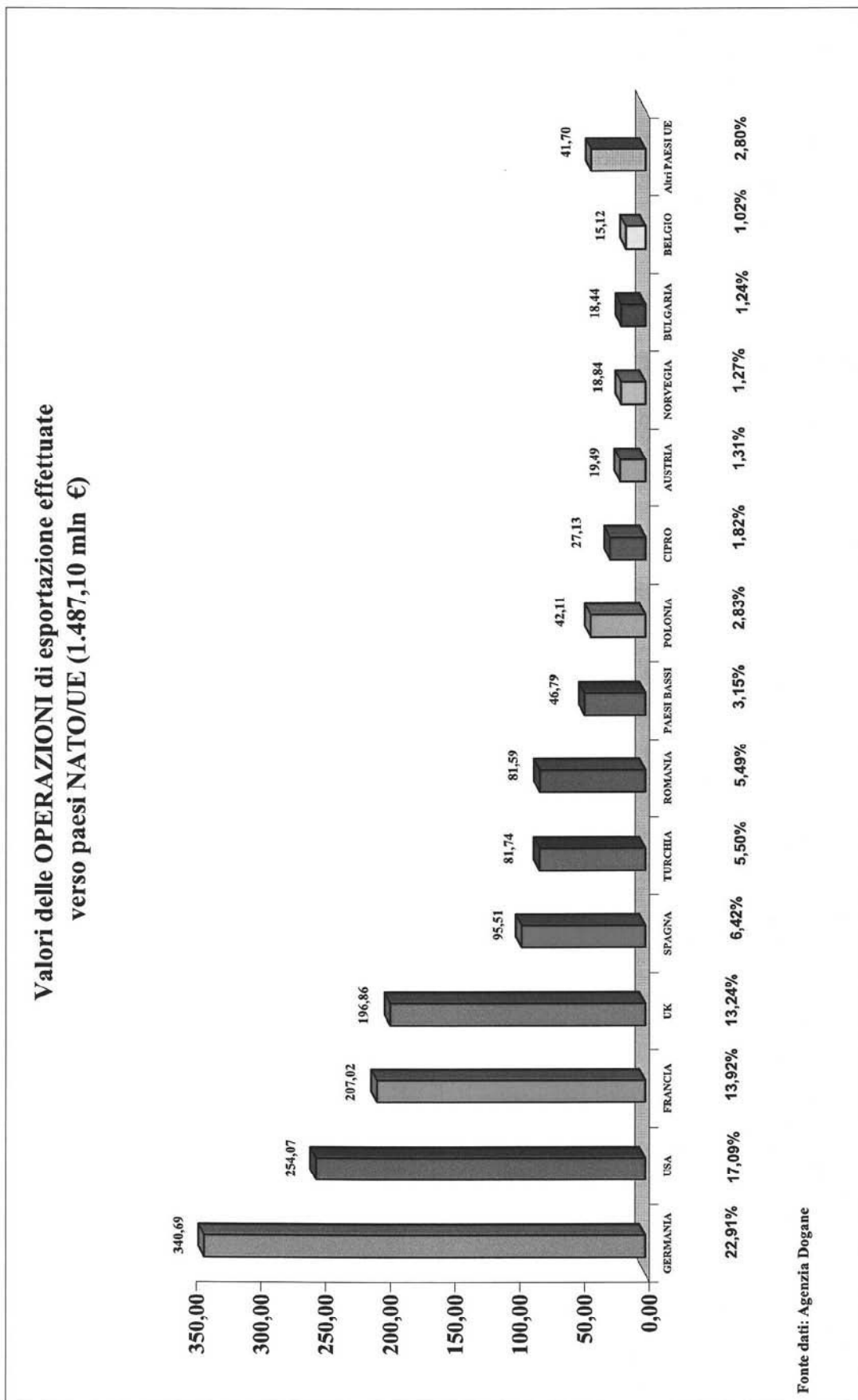

anno 2011

Tabella 8

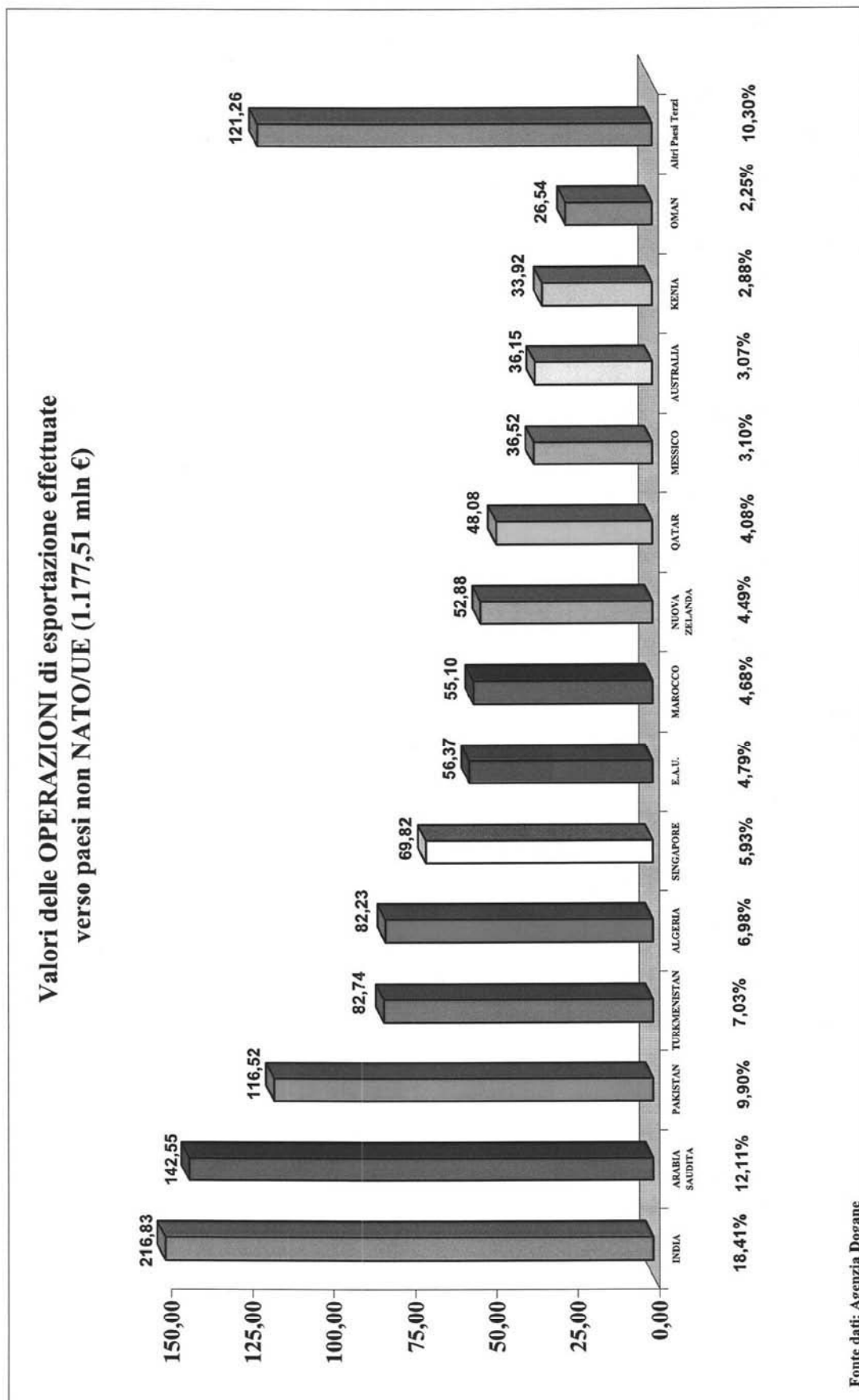

anno 2011

Tabella 9

**Valori delle OPERAZIONI di esportazione
per aree geografiche (2.664,61 mln €)**

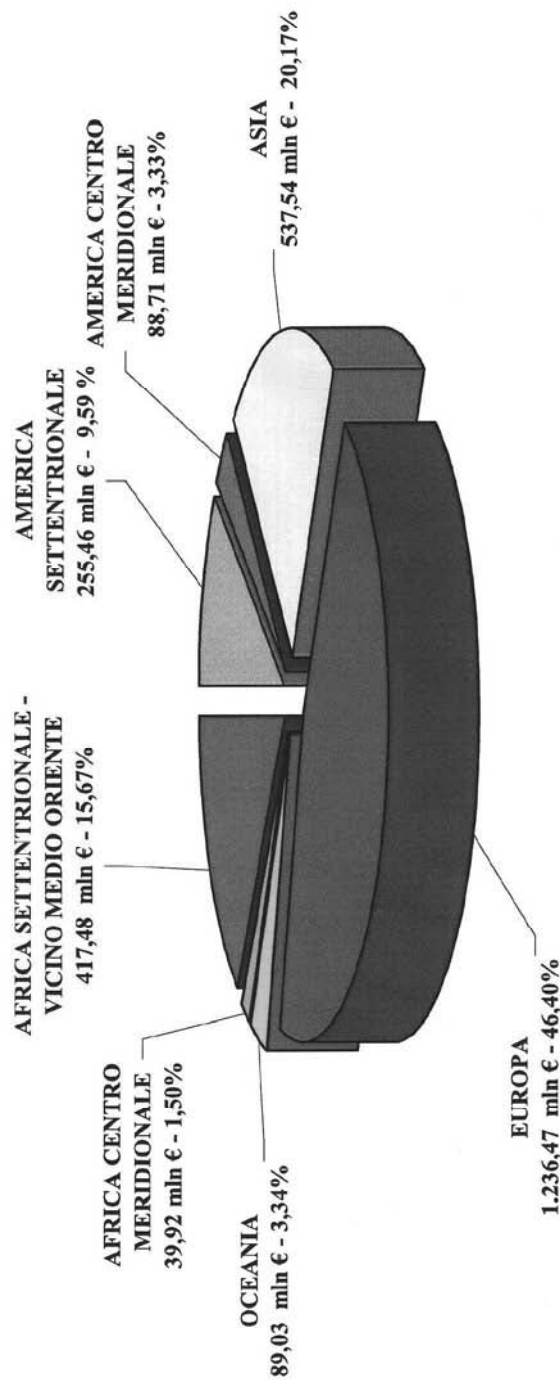

Fonte dati : Agenzia delle Dogane

anno 2011

Tabella 10



Tabella 11



Tabella 12

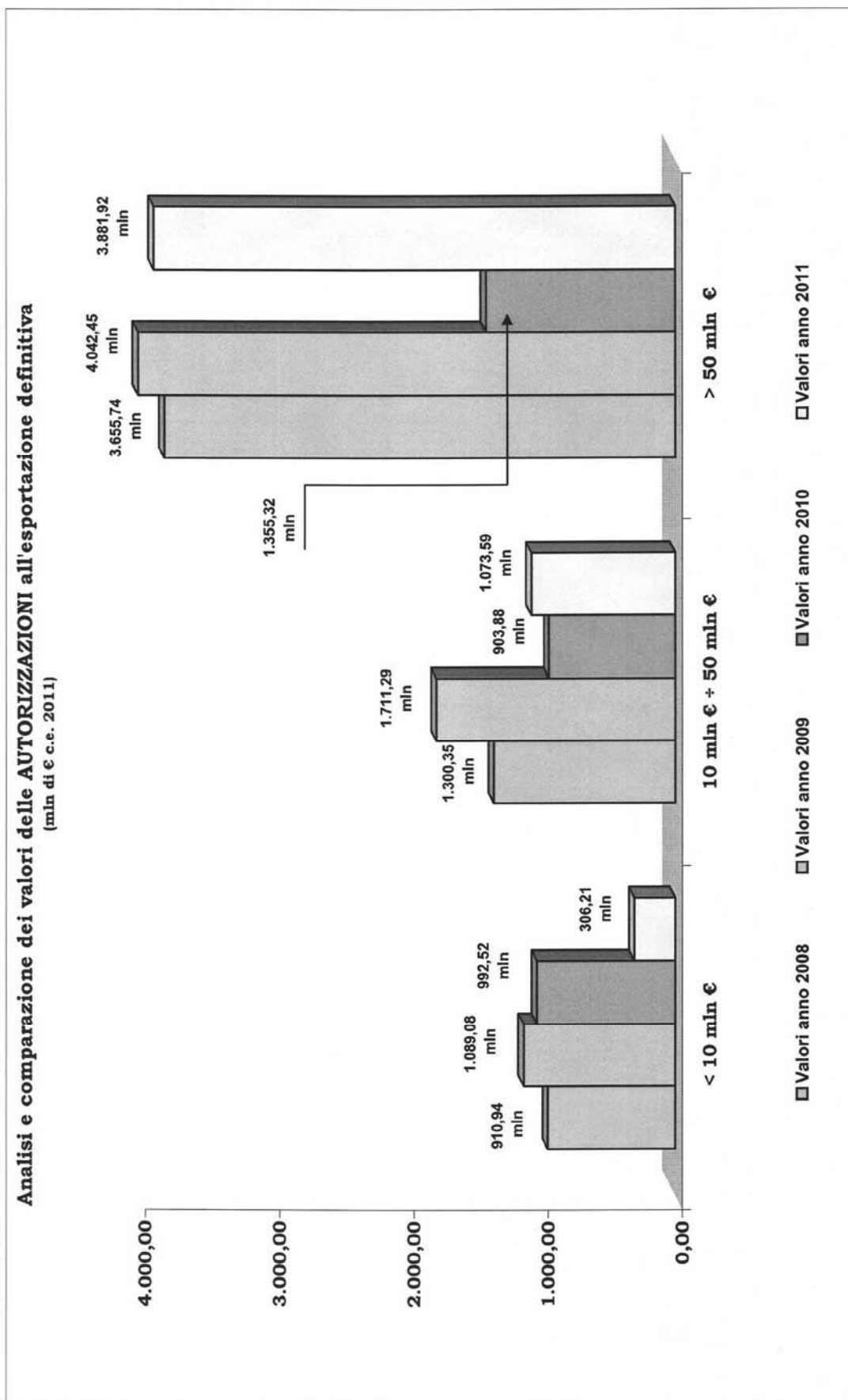

Tabella 13

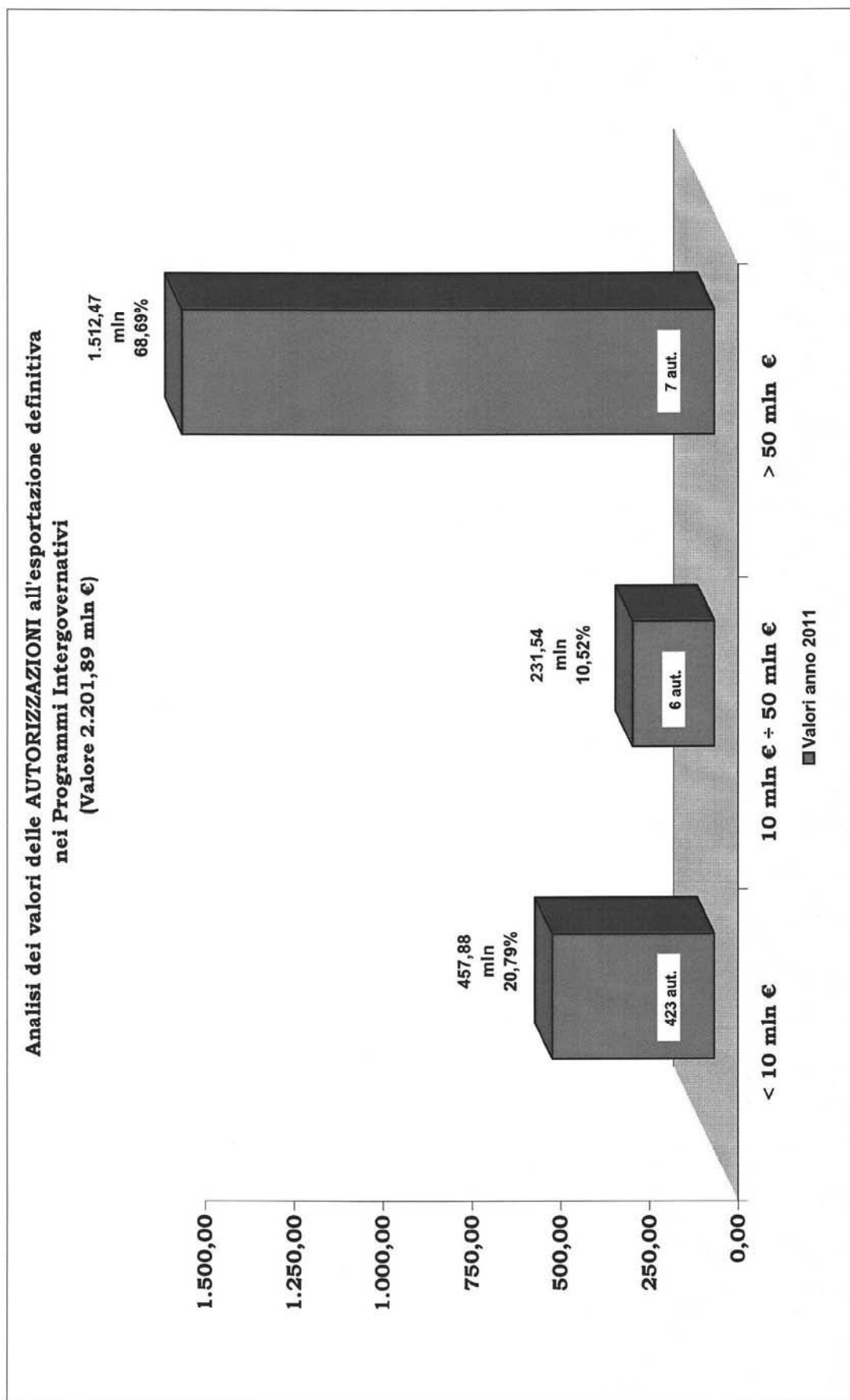

Tabella 14

Andamento delle AUTORIZZAZIONI all'esportazione definitiva e delle OPERAZIONI di esportazione di materiali d'armamento nel periodo 1997 - 2011 (mln di € c.e. 2011)

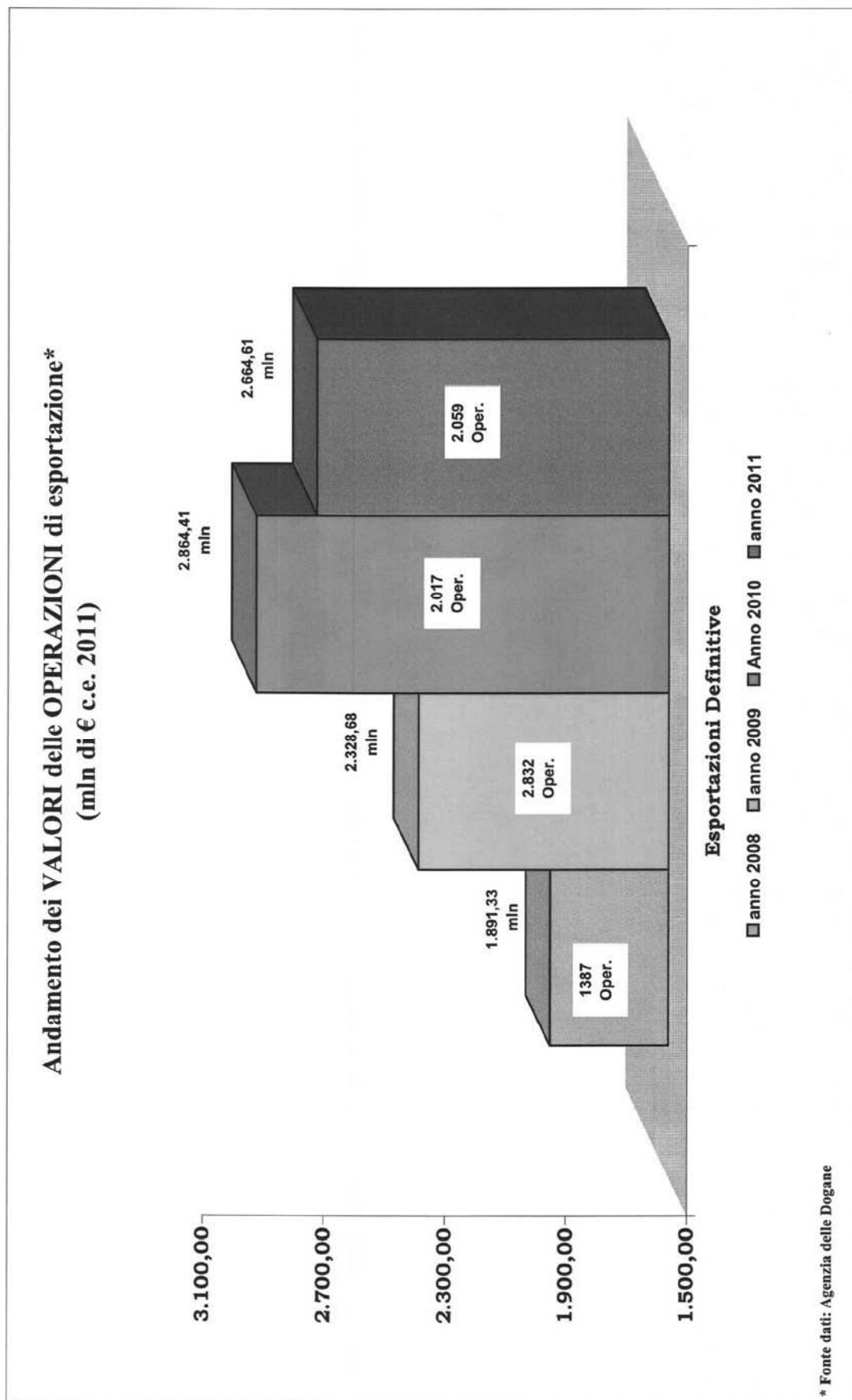

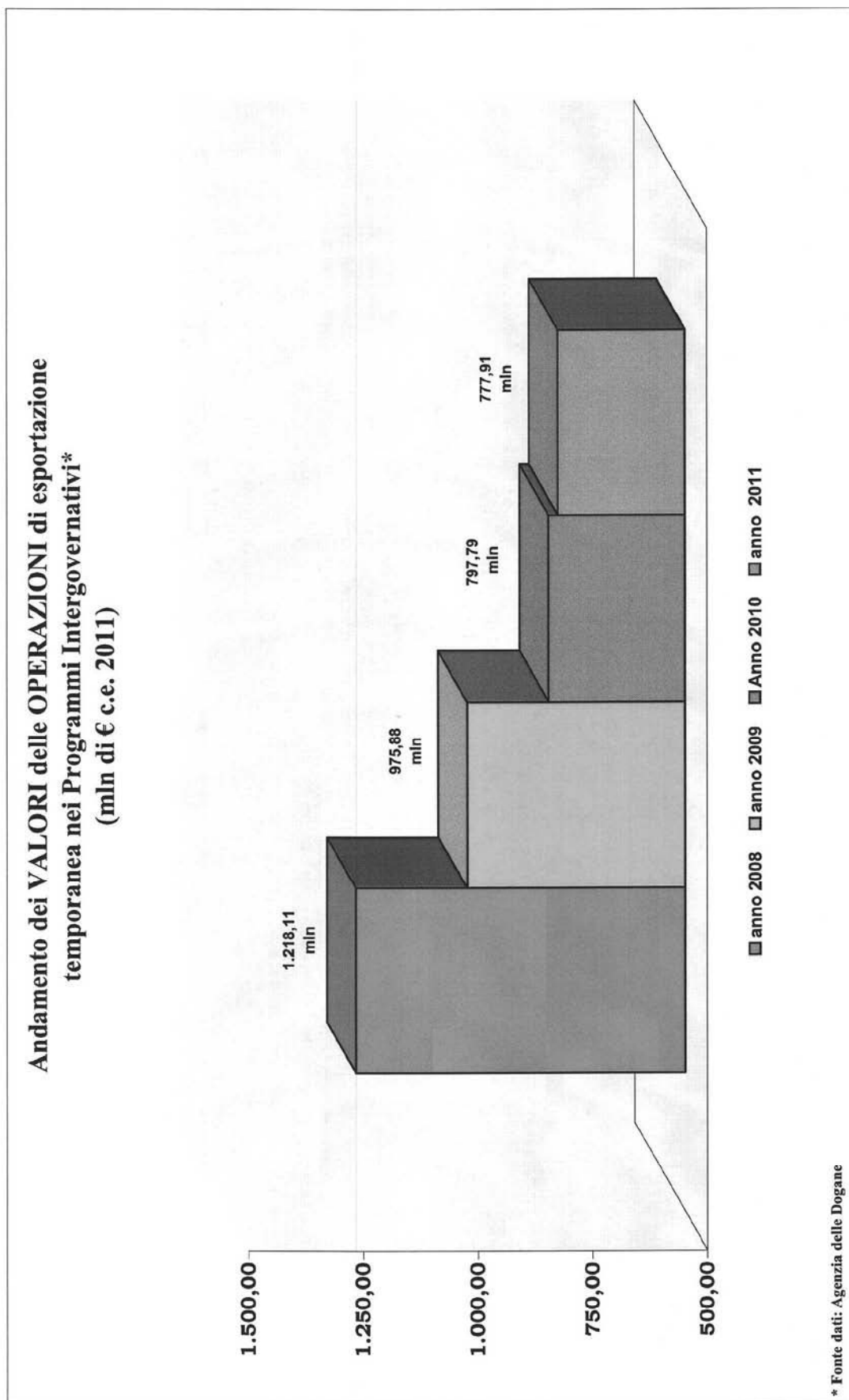
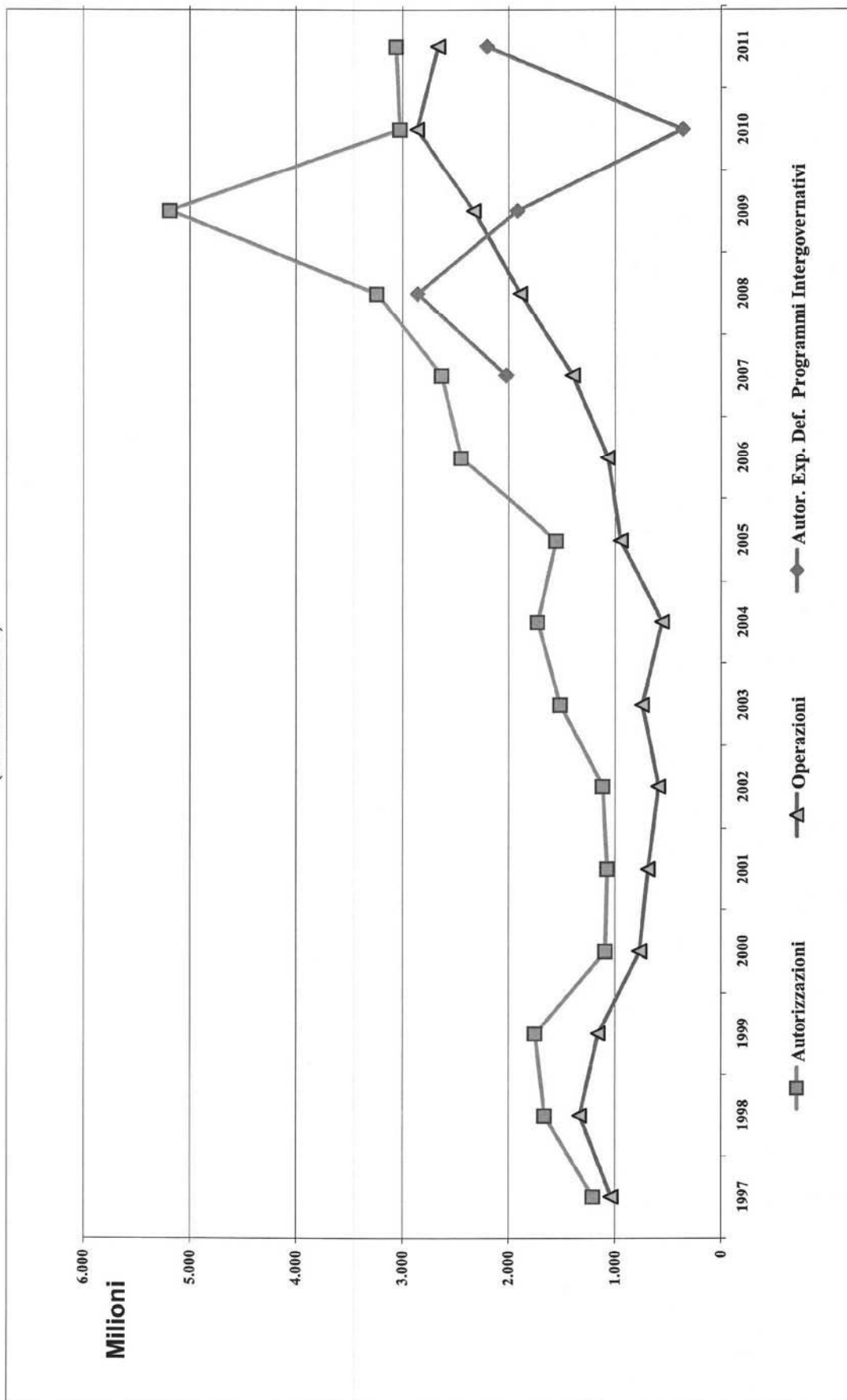

Presidenza del Consiglio dei Ministri
Ufficio del Consigliere Militare

RACCOLTA DELLE RELAZIONI

**SULLE OPERAZIONI AUTORIZZATE E SVOLTE PER IL CONTROLLO DELL'ESPORTAZIONE,
IMPORTAZIONE E TRANSITO DEI MATERIALI DI ARMAMENTO NONCHÉ DELL'ESPORTAZIONE
E DEL TRANSITO DEI PRODOTTI AD ALTA TECNOLOGIA**

DOCUMENTO "B"

RELAZIONE DEL MINISTERO DEGLI AFFARI ESTERI

*Ministero degli Affari Esteri*

GABINETTO DEL MINISTRO

MAE-UAMA 010 P 008415

Roma, 22 MAR. 2012

Alla:  Presidenza del Consiglio dei Ministri
Segretariato Generale/UCPMA

e, p.c.: Ufficio del Consigliere Diplomatico

ROMA

Oggetto: Relazione annuale 2011 del Ministro degli Affari Esteri al
Presidente del Consiglio dei Ministri in applicazione della Legge
n. 185/90 (art. 5, comma 2).

Si trasmette la Relazione Annuale per il 2011 del Ministro degli
Affari Esteri, concernente, per la parte di competenza, l'attività di
applicazione della Legge n. 185/90, che disciplina la materia delle
autorizzazioni per l'esportazione, l'importazione ed il transito dei materiali
di armamento.

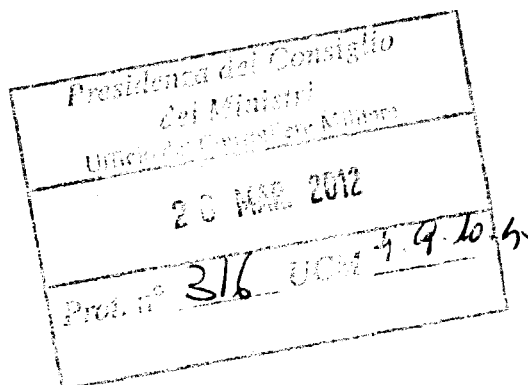

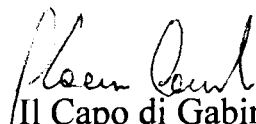
Il Capo di Gabinetto
Gian Lorenzo Cornado

CONSIDERAZIONI GENERALI

1. Quadro normativo

Nel 2011 il Ministero degli Affari Esteri, attraverso l'Unità per le Autorizzazioni di Materiali di Armamento (UAMA) presso la Direzione Generale per la Promozione del Sistema Paese, ha svolto le funzioni attribuite dalla Legge 9 luglio 1990 n. 185 in materia di controllo dello Stato sulle importazioni, esportazioni e transiti di materiali di armamento. Nel quadro normativo rappresentato dalla citata Legge (poi modificata con Legge n. 148 del 17 giugno 2003 per recepire i contenuti dell' "Accordo Quadro" di Farnborough del 27.07.2000) e dal relativo Regolamento di attuazione, il Ministero degli Affari Esteri ha operato facendo altresì riferimento, entro i limiti di seguito precisati, alle direttive di carattere generale contenute nelle delibere a suo tempo adottate dal CISD (Comitato Interministeriale per gli Scambi di materiali di armamento per la Difesa) e successivamente dal CIPE (Comitato Interministeriale per la Politica Economica). Nel 1999 le competenze del CIPE nel settore sono state attribuite al Ministero degli Affari Esteri, sentite le altre Amministrazioni.

L'attività autorizzativa è orientata dalle valutazioni delle competenti Direzioni Generali, geografiche e tematiche, che assicurano un costante monitoraggio della situazione geo-politica e strategica dei Paesi e delle aree regionali interessate dalle forniture dei materiali di armamento. In tale attività si è fatto altresì riferimento agli orientamenti ed agli sviluppi registrati nei pertinenti fori internazionali (Nazioni Unite, OSCE, Intesa di Wassenaar), nel contesto dell'Unione Europea, nonché alle relative implicazioni di tali decisioni sulla Legge 185/90 (come l'attuazione e la revoca di embarghi militari e l'applicazione di restrizioni all'esportazione verso Paesi responsabili di accertate gravi violazioni dei diritti umani).

Nell'ambito dell'Unione Europea, gli impegni politici assunti nel quadro della Politica Estera e di Sicurezza Comune (PESC) hanno una diretta incidenza sulla materia; in primo luogo quelli che derivano dalla Posizione Comune 2008/944/PESC, atto di indirizzo che ha sostituito e rafforzato il preesistente "Codice di Condotta Europeo" sulle esportazioni di armi.

Nei dieci anni di vigenza di tale Codice si è creato un “corpus” di dinieghi all’esportazione di materiali d’armamento emessi dagli Stati membri dell’UE, che vengono notificati agli altri Stati. L’insieme di queste notifiche rappresenta un prezioso strumento di verifica in sede di istruttoria delle istanze, anche in relazione all’eventuale avvio di opportune consultazioni intergovernative.

La Posizione Comune 2008/944/PESC (8 dicembre 2008), che definisce le norme comuni per il controllo delle esportazioni di tecnologia ed attrezzature militari, rappresenta una versione aggiornata e più articolata del Codice di Condotta e riveste carattere più vincolante sotto il profilo dell’attuazione da parte degli Stati Membri, che ad essa devono uniformarsi in sede di applicazione dei controlli nazionali.

Nell’aprile 2009 è poi entrato in funzione il “Manuale d’Uso”, relativo alla citata Posizione Comune, che stabilisce procedure di comportamento tra gli Stati membri in questa delicata materia.

2. Attività interministeriali e di informazione

L’attività del Ministero degli Affari Esteri nel settore autorizzativo si svolge in stretto raccordo con le altre competenti Amministrazioni, in particolare con l’Agenzia delle Dogane e il Ministero della Difesa, al quale la Legge 185/90 conferisce specifiche prerogative nella fase istruttoria e di delibera.

Il sistema previsto dalla legge 185/90 attribuisce un ruolo significativo ai pareri che la Difesa è tenuta ad esprimere nelle varie fasi dei procedimenti amministrativi condotti dall’UAMA. Tale concertazione trova la sua espressione ultima nell’attività espletata dal Comitato Consultivo interministeriale previsto dall’art. 7 della medesima legge 185/90. Tale Comitato, la cui presidenza spetta al Responsabile dell’UAMA e al quale partecipano i Ministeri della Difesa, dell’Interno, dello Sviluppo Economico, dell’Ambiente e l’Agenzia delle Dogane, è incaricato di fornire valutazioni obbligatorie sulle richieste di autorizzazione con Paesi extra NATO ed extra UE. Nel 2011 il Comitato Consultivo si è riunito mensilmente.

Il concerto interministeriale si è altresì concretato in altri specifici esercizi previsti dalla Legge 185/90. Così, nel corso del 2011, il Ministero degli Affari Esteri (UAMA e competenti Direzioni Generali geografiche) ha proceduto, congiuntamente con il Ministero della Difesa, alla periodica

valutazione della congruità delle spese militari dei Paesi che ricevono dall'Italia aiuti allo sviluppo. L'esercizio congiunto Esteri - Difesa ha condotto all'aggiornamento della valutazione della congruità delle spese militari di 13 Paesi beneficiari di aiuti pubblici allo sviluppo, ai fini dell'eventuale applicazione dell'art.1, comma 6, lettera e) della Legge 185/90.

Il Ministero degli Affari Esteri, attraverso l'UAMA, ha partecipato attivamente alle riunioni della Commissione alla quale è affidata la tenuta del Registro Nazionale delle imprese e consorzi di imprese operanti nel settore dei materiali di armamento (RNI), previsto dalla legge 185/90 e istituito presso il Ministero della Difesa, Segretariato Generale/Direzione Nazionale degli Armamenti. Solo le imprese iscritte al Registro possono essere destinatarie di autorizzazioni relative ad operazioni di importazione, esportazione e transito di materiali di armamento. Inoltre, ha operato in stretto raccordo con l'Agenzia delle Dogane per la realizzazione dello "Sportello Unico Doganale", progetto che ha consentito la piena integrazione informatica tra le due Amministrazioni e che gradualmente interesserà tutta la Pubblica Amministrazione.

In relazione alle competenze in materia di armi comuni da sparo, disciplinate dalla Legge 110/75 e attribuite al Ministero dell'Interno, il Ministero degli Affari Esteri partecipa al procedimento amministrativo con proprio pareri (ove richiesti). Tali armi sono comprese nell'Elenco Comune dei materiali di armamento annesso al Codice di Condotta dell'Unione Europea (ora Posizione Comune) e sono soggette alla disciplina del citato Codice, ai cui criteri ogni Stato membro deve far riferimento nel decidere se rilasciare una licenza di esportazione. Nel 2011 il Ministero dell'Interno ha chiesto pareri in merito ad istanze di esportazione di armi comuni da sparo, allo scopo di verificare l'esistenza di dinieghi opposti da altri Stati dell'Unione Europea ad operazioni sostanzialmente identiche e di accertare la rispondenza delle progettate operazioni di esportazione agli orientamenti della politica estera nazionale ed ai principi della PESC.

Data la particolare delicatezza di questa materia (specialmente in ragione della meno agevole tracciabilità delle armi leggere rispetto ai sistemi d'arma più complessi), l'UAMA ha posto la massima attenzione nel vagliare ogni richiesta di parere. A tal fine ha proceduto, laddove ritenuto necessario, ad ulteriori approfondimenti e articolate forme di concertazione in ambito MAE (con le Direzioni geografiche competenti e la rete diplomatica all'estero) e interministeriali, nonché attivando, non solo nei

casi prescritti dalla Posizione Comune 2008/944/PESC, ma anche ogni qualvolta ritenuto opportuno, apposite consultazioni con gli altri Stati membri dell'Unione Europea.

3. Attività a livello internazionale e coordinamento comunitario

Sul piano internazionale - con specifico riferimento al profilo della presente relazione - il Ministero degli Affari Esteri nel suo insieme ha continuato a dedicare particolare attenzione all'attività condotta dai regimi multilaterali di controllo delle esportazioni, ai problemi inerenti alla ristrutturazione dell'industria europea della difesa, agli esercizi di concertazione in ambito UE ed all'azione svolta dalla comunità internazionale per contrastare il traffico illecito di armi leggere e di piccolo calibro.

Regimi multilaterali di controllo delle esportazioni. Nel 2011 il controllo delle esportazioni di materiali di armamento è stato una delle priorità della Comunità Internazionale e le relative problematiche sono state oggetto di accresciuta attenzione nei pertinenti fori multilaterali.

In questo contesto il Ministero degli Affari Esteri ha continuato a guidare la partecipazione italiana agli esercizi condotti nell'ambito del principale organismo di coordinamento dei controlli all'esportazione di armamenti convenzionali, beni e tecnologie a duplice uso necessari alla loro produzione ("Intesa di Wassenaar"). Le complesse attività tecnico-diplomatiche di questo organismo (che ha la sua sede a Vienna ed al quale aderiscono 40 Paesi) mirano ad armonizzare ed a rendere sempre più trasparenti le politiche d'esportazione e di controllo degli Stati aderenti a tale regime, con il precipuo obiettivo di limitare l'accumulo destabilizzante di armamenti convenzionali in determinate aree considerate a rischio.

Analogamente, il Ministero degli Affari Esteri ha guidato la delegazione italiana parte ai vari regimi internazionali che armonizzano le politiche di controllo alle esportazioni di beni e tecnologie duali al fine di prevenirne la diversione verso impieghi diretti allo sviluppo di armi di distruzione di massa di natura nucleare (Gruppo dei Fornitori Nucleari), chimica o batteriologica (Australia Group) o dei loro vettori (Missile Technology Control Regime). In tale ambito il Ministero degli Affari Esteri

ha assicurato il necessario coordinamento interministeriale volto a contribuire, in seno a tali regimi, a favorire una crescente efficacia delle relative Linee Guida, al fine di assicurare l'equilibrio tra le esigenze relative alle transazioni in materia di beni e tecnologie per uso civile e la necessaria azione di contrasto alla proliferazione. Anche nella sua funzione di Presidenza del Comitato Consultivo interministeriale per i beni duali, il Ministero degli Affari Esteri ha inoltre svolto un'intensa attività di coordinamento con le altre Amministrazioni competenti ai fini di una rigorosa applicazione della vigente normativa dell'Unione Europea.

Industria europea della difesa. L'“Accordo Quadro” sottoscritto a Farnborough il 27 luglio 2000 da 6 Stati dell'Unione Europea (Francia, Germania, Gran Bretagna, Italia, Spagna, Svezia) ha come obiettivo quello di definire comuni misure intese a facilitare la ristrutturazione e le attività dell'industria europea della difesa, armonizzando di conseguenza le rispettive legislazioni nazionali. Dopo l'approvazione del relativo provvedimento di ratifica (Legge n. 148 del 17 giugno 2003) l'attività del Ministero Affari Esteri si è focalizzata sulla definizione e messa a punto delle specifiche fattispecie autorizzative introdotte dalla Legge 148/03 e dal relativo Regolamento, entrato in vigore nel 2005.

Il sottocomitato istituito dall'Accordo Quadro per le procedure di trasferimento ed esportazione di materiali per la difesa, alle cui riunioni il Ministero degli Affari Esteri ha attivamente partecipato, ha completato nel 2009 la messa a punto di una nuova tipologia di autorizzazione per la movimentazione della componentistica tra i 6 Stati partecipanti, denominata Licenza per Componenti (LC).

Nel 2009 il Comitato Esecutivo dell'Accordo Quadro ha deciso di adottare tale nuova tipologia di autorizzazione e di emendare conseguentemente l'articolo 16 dell'Accordo stesso. Questo emendamento è già stato recepito dalla Svezia ed è in fase di recepimento dagli altri partner europei che prendono parte all'esercizio. **Per parte italiana l'emendamento andrà recepito presto, anche nell'ottica dell'aggiornamento della Legge 185/90.**

Gruppo di Lavoro COARM. Nell'ambito dell'Unione Europea il Ministero degli Affari Esteri ha istituzionalmente assicurato la partecipazione italiana nell'ambito del Consiglio dell'Unione al gruppo di lavoro PESC "Controllo degli armamenti" (COARM). Tale gruppo di lavoro è diventato il principale strumento di coordinamento e

armonizzazione delle politiche nazionali degli Stati membri in materia di controllo delle esportazioni di materiali strategici.

Il sistema di notifica dei dinieghi e il non meno importante scambio diretto di informazioni in seno al Gruppo di Lavoro “COARM” sugli orientamenti degli Stati membri in tema di forniture militari a Stati terzi e sulla situazione di Paesi e aree di più accentuata sensibilità o instabilità, hanno già fatto compiere passi significativi in tale direzione. Il costante scambio di informazioni tra gli Stati membri ha contribuito altresì a ridurre e tendenzialmente ad annullare gli effetti distorsivi provocati in passato da atteggiamenti difformi rispetto a fattispecie d’esportazione sostanzialmente analoghe, suscettibili di danneggiare gli esportatori di quegli Stati che - come l’Italia, con la Legge 185/90 - avevano adottato severe politiche di controllo ben prima dell’entrata in vigore del “Codice Europeo di Condotta”.

Nel medesimo contesto, un ulteriore fattore di trasparenza è rappresentato dal Rapporto Annuale sulle esportazioni di armamenti predisposto dal Segretariato COARM in coordinamento con la Presidenza di turno del Consiglio UE. Il tredicesimo Rapporto Annuale relativo alle esportazioni europee effettuate nel 2010, è stato pubblicato nella Gazzetta Ufficiale dell’Unione Europea 2011/C382/01 del 30 dicembre 2011.

Direttiva sul Transito Intracomunitario (ICT)

La Direttiva 2009/43/CE del Parlamento Europeo e del Consiglio sui trasferimenti intra-comunitari di materiale di armamento è entrata in vigore il 6 maggio 2009.

Questo strumento individua comuni linee guida per l’adozione a livello nazionale di specifiche discipline che armonizzino quanto più possibile le movimentazioni di materiali di armamento al principio della libera circolazione dei beni all’interno dell’Unione. La Direttiva, che sarà recepita entro giugno 2012 con provvedimento legislativo attualmente in corso di predisposizione, prevede tre tipi di autorizzazione: generale, globale e individuale. L’autorizzazione generale consentirà il trasferimento dei prodotti selezionati da ogni Stato membro a ciascun altro a condizione che siano destinati a imprese autorizzate dal proprio Governo o a Forze Armate (questo tipo di licenza riguarderà fondamentalmente i materiali meno “sensibili”).

L'autorizzazione globale consentirà il trasferimento di uno specifico elenco di prodotti tra aziende appartenenti allo stesso gruppo industriale o partecipanti ad un programma intergovernativo.

L'autorizzazione individuale, simile a quella attualmente in uso disciplinata dalla Legge 185/90, resterà limitata ad operazioni singole, in particolare quelle che coinvolgono prodotti sensibili, ovvero nei casi in cui sia necessario tutelare gli interessi sensibili della sicurezza o l'ordine pubblico.

4. Armi leggere e di piccolo calibro

Nel corso dell'anno, la tradizionale attenzione riservata dal Ministero degli Affari Esteri al tema della lotta al traffico illecito delle armi leggere e di piccolo calibro si è caratterizzata per un'attiva partecipazione agli esercizi in corso sull'argomento nei fori negoziali multilaterali.

Sul piano internazionale, nell'ambito dell'Assemblea Generale delle Nazioni Unite, l'Italia ha cosponsorizzato la Risoluzione n. 66/47 sul commercio illecito di armi leggere e di piccolo calibro, e la Risoluzione n. 66/34 sull'assistenza agli Stati nel combattere il traffico illecito di armi leggere e di piccolo calibro.

L'Italia ha anche partecipato, concertando la propria posizione con i partner dell'Unione Europea, alle attività di preparazione della II Conferenza di Riesame del Programma d'Azione delle Nazioni Unite contro il traffico illecito di armi leggere e di piccolo calibro, in programma a New York dal 27 agosto al 7 settembre 2012, ed in particolare alla Riunione di Esperti Governativi, tenutasi dal 9 al 13 maggio 2011. La riunione ha costituito l'occasione per approfondire, al livello di esperti nazionali, tematiche quali la marcatura, la conservazione dei dati, la collaborazione nel campo della tracciabilità, il quadro normativo e regolamentare nazionale, la cooperazione regionale, l'assistenza internazionale ed il capacity building.

A livello di Unione Europea, l'Italia continua ad impegnarsi affinché negli accordi fra l'Unione e i Paesi terzi venga inserito un esplicito riferimento alla necessità di combattere il traffico illecito di armi leggere e di piccolo calibro. Da parte italiana viene prestata particolare attenzione all'attuazione della strategia europea per combattere l'accumulazione ed il

traffico illecito di armi leggere e di piccolo calibro. L'Italia ha inoltre fornito il proprio contributo all'elaborazione della Decisione del Consiglio (n. 2011/428/CFSP) a sostegno delle attività dell'Ufficio per gli Affari del Disarmo delle Nazioni Unite (UNODA) relative all'attuazione del Programma d'Azione delle Nazioni Unite.

In ambito OSCE, l'Italia ha contribuito alla finalizzazione della Decisione 06/11, adottata dal Consiglio Ministeriale di Vilnius, che recepisce quanto svolto nel 2011 dal Foro di Cooperazione per la Sicurezza (FSC) in materia di armi leggere e di piccolo calibro e chiede al FSC, tra l'altro, di continuare a prestare attenzione alla materia anche nel 2012, anche in vista della Conferenza di Riesame del Programma d'Azione ONU.

Rapporti contenenti i progressi realizzati in ambito nazionale in materia di lotta al traffico illecito di armi leggere e di piccolo calibro sono stati presentati all'OSCE e all'Unione Europea, in ottemperanza agli impegni internazionali ed in attuazione dell'Azione Comune dell'Unione Europea in materia.

Sul piano interno, il Ministero degli Affari Esteri ha promosso un costante coordinamento interministeriale.

5. Trattato sul commercio internazionale di armi convenzionali

L'Italia partecipa dall'inizio al processo internazionale per l'adozione di un Trattato sul Commercio delle Armi (Arms Trade Treaty - ATT) ed è stata da sempre tra i suoi principali sostenitori in ambito internazionale, di concerto con i partners dell'Unione Europea. Il Trattato ha come obiettivo l'adozione di comuni standard di controllo sulla movimentazione internazionale di armi convenzionali (comprese quelle leggere e di piccolo calibro).

L'Italia condivide con i partners dell'Unione Europea l'auspicio che nel 2012 possa essere adottato dalla Conferenza Diplomatica un Trattato robusto e giuridicamente vincolante che regoli il commercio internazionale delle armi convenzionali, promuovendo così anche le azioni di contrasto al commercio illecito di armi a livello globale e fornendo un contributo tangibile alla promozione della pace e della sicurezza internazionale.

Nel corso del 2011 si sono svolte due sessioni del Comitato Preparatorio della Conferenza diplomatica che, nel luglio 2012, dovrà

negoziare il Trattato, sulla base del mandato approvato con la Risoluzione 64/48 adottata nel 2009 dall'Assemblea Generale delle Nazioni Unite. L'Italia ha partecipato attivamente alle riunioni del Comitato Preparatorio fornendo il proprio contributo alla discussione e proprie valutazioni sul Documento elaborato, sotto la propria responsabilità dal Presidente del PrepCom, l'Ambasciatore Roberto García Moritán (Argentina), di concerto con i partner europei e in linea con la tradizionale attenzione del nostro Paese sul tema del commercio internazionale delle armi convenzionali.

DATI STATISTICI RELATIVI ALL'INDUSTRIA ITALIANA DELLA DIFESA

Nel 2011 il valore globale delle licenze di esportazione e di importazione autorizzate è stato di € 6.022.403.555, facendo registrare un incremento del 67% (€ 3.683.784.771) rispetto al 2010.

1. Autorizzazioni alle esportazioni

Nel 2011 il valore globale delle licenze di esportazione definitive è stato di € 5.261.720.872,39. Il confronto con il 2010 evidenzia un incremento del valore globale delle esportazioni del 61,8% (nel 2010, € 3.251.717.510,38) e del numero di autorizzazioni definitive all'export dell'8,2%. In tale contesto, sono state rilasciate complessivamente 2.497 autorizzazioni per l'esportazione di materiali d'armamento, delle quali 1.615 relative ad esportazioni definitive, 701 ad esportazioni temporanee e 181 a proroghe.

Si è pertanto registrata una tendenza espansiva del settore della Difesa a livello internazionale, dopo la fase di flessione dello scorso anno. L'andamento crescente del settore della Difesa nel 2011 deve essere attribuito in primo luogo alla ripresa di alcuni programmi governativi di cooperazione: il valore delle esportazioni è stato di € 2.201.889.500,00 pari al 41,85% del totale dell'export, contro il 10,62% del 2010.

I settori più rappresentativi dell'attività d'esportazione sono stati l'aeronautica, l'elicotteristica, i sistemi d'arma (missili, artiglierie) e l'elettronica per la difesa (avionica, radar, comunicazioni, apparati di guerra elettronica), che hanno visto, nell'ordine, Alenia Aeronautica, AVIO, Agusta Westland, Orizzonti Sistemi Navali, Iveco, Alenia Aermacchi, Selex Galileo, Elettronica, Oto Melara, Whitehead Alenia Sistemi Subacquei ai primi dieci posti per valore contrattuale delle operazioni autorizzate. Sei di queste aziende sono possedute o in varia misura partecipate dal Gruppo "Finmeccanica", che ha così confermato la sua posizione predominante per quanto riguarda la proiezione estera della nostra industria per la difesa.

L'elenco delle autorizzazioni per ditte esportatrici è riportato nell'allegata tabella A1 e nei quadri riepilogativi nelle tabelle A2 e A3.

Si riporta qui di seguito (estrapolato dalla tabella A3) l'elenco delle prime 10 aziende destinatarie di autorizzazioni all'esportazione definitiva rilasciate nell'anno in esame:

<i>Alenia Aeronautica S.p.A.</i>	€ 1.152.377.228,05	(21,90%)
<i>Avio S.p.A.</i>	€ 889.072.122,00	(16,90%)
<i>Agusta Westland S.p.A.</i>	€ 808.704.956,87	(15,37%)
<i>Orizzonte Sistemi Navali S.p.A.</i>	€ 416.172.665,00	(7,91%)
<i>Iveco S.p.A.</i>	€ 292.132.304,30	(5,55%)
<i>Alenia Aermacchi S.p.A.</i>	€ 253.217.321,24	(4,81%)
<i>Selex Galileo S.p.A.</i>	€ 219.144.403,95	(4,16%)
<i>Elettronica S.p.A.</i>	€ 183.036.580,70	(3,48%)
<i>Oto Melara S.p.A.</i>	€ 139.581.699,77	(2,65%)
<i>Whitehead Alenia S.S. S.p.A.</i>	€ 101.789.848,05	(1,93%)

Ai sensi dell'art. 5, comma 3 bis della Legge 185/90 si comunica che, nel corso dell'anno 2011, sono state rilasciate tre licenze globali di progetto, le cui relazioni analitiche sono allegate al presente testo.

Per quanto riguarda la ripartizione geo-politica delle autorizzazioni, dai dati complessivi si può evincere che nel 2011 l'industria italiana per la difesa ha dimostrato non solo una persistente capacità di posizionarsi efficacemente sui mercati altamente sviluppati come quelli NATO/UE, con un'offerta qualificata in termini di standard tecnologici, innovazione e valore aggiunto, ma anche una crescente competitività sui mercati "terzi".

I principali acquirenti sono stati i Paesi UE/NATO, con il 61,1% del valore totale e, più precisamente, come principali partner si sono registrati la Germania (17,4% del totale esportato), la Spagna (12,1%), il Regno Unito (11,6%) e la Francia (4,8%). Il dato complessivo delle esportazioni UE/NATO è particolarmente interessante e riflette il progressivo superamento del periodo di crisi internazionale registrato dal settore della Difesa nel 2010, quando le vendite verso questi Paesi erano ammontate al

40,59% del totale e si erano prevalentemente orientate verso i mercati extra NATO/UE. Tale dato deriva da una serie di accordi intergovernativi in funzione sotto il profilo industriale.

Per l'anno 2011, al contrario, si è rilevato anche un maggiore flusso delle attività delle aziende nazionali verso alcuni Paesi Terzi. Tra questi si elencano l'Algeria, che, come si evince dalla Tabella B1, con il 9,1% del totale esportato, è stato il primo partner commerciale della fascia extra NATO/UE ed il quarto in assoluto per esportazioni (sistemi navali); Singapore (7,5%, principalmente aeromobili e componentistica); l'India (4,9%, aeromobili); l'Arabia Saudita (3,1%, apparecchiature per la direzione del tiro e ricambi per aeromobili).

Sotto il profilo della ripartizione geo-politica, i flussi esportativi si sono pertanto orientati principalmente verso l'Europa ed i Paesi NATO (dal 40,64% del 2010 al 61,1% del 2011) e, in minor misura, verso l'Africa Settentrionale e il Vicino e Medio Oriente (14% contro il 43,95% del 2010). Anche i volumi verso l'Asia sono cresciuti, facendo registrare un incremento rispetto all'anno precedente (dal 9,12 % del 2010 al 13,3% nel 2011). Nel 2011 è inoltre sensibilmente aumentata la presenza italiana in America Centro - Meridionale (soprattutto in Messico e a Panama), dove si è passati dall'1,91% del 2010 all'attuale 5,7%.

In merito alla politica di rilascio delle autorizzazioni, la presenza su questi mercati rimane condizionata in primo luogo dalla necessità di un costante riscontro delle situazioni locali, dagli imperativi di sicurezza regionale e di rispetto dei diritti umani da parte dei Governi riceventi (conformemente alle specifiche norme della nostra legislazione), e dall'osservanza dei pertinenti impegni internazionali (prescrizioni ed embarghi ONU) ed europei (applicazione della Posizione Comune sulla vendita di materiale militare), assunti dall'Italia.

I primi dieci Paesi destinatari per valore complessivo (arrotondato per difetto all'unità) di autorizzazioni all'esportazione definitiva di armamenti rilasciate nel 2011 (estrapolati dalla tabella B1), e le rispettive percentuali sul totale, sono riportati di seguito (fra parentesi il numero di autorizzazioni):

Paese	Valore (euro)	Autoriz.	Incidenza su valore totale
1. Germania	913.943.547,50	184	17,37%
2. Spagna	635.514.879,24	101	12,08%
3. Regno Unito	612.213.480,60	153	11,64%
4. Algeria	477.519.930,14	16	9,08 %
5. Singapore	395.280.305,85	26	7,51%
6. India	259.410.660,51	59	4,93%
7. Francia	252.661.150,17	70	4,80 %
8. Turchia	170.799.856,31	35	3,25 %
9. Arabia Saudita	166.008.857,97	63	3,16 %
10. Paesi NATO	163.095.327,11	149	3,10 %

Più in dettaglio, si esaminano di seguito le principali operazioni e le tendenze registrate all'interno di ciascun raggruppamento.

Paesi NATO/UE

Gli Stati membri dell'Unione Europea e dell'Alleanza Atlantica rappresentano storicamente uno sbocco di primaria importanza per le esportazioni italiane di materiali per la difesa. Come sopra indicato, nel 2011 le operazioni verso tali destinazioni hanno rappresentato il 61,1% del valore totale delle esportazioni autorizzate (vedi grafico 1).

Il valore complessivo nell'anno preso in considerazione ammonta a € 3.215.725.789,98, per un totale di 1.097 autorizzazioni. Il numero delle autorizzazioni rilasciate è pertanto pari a poco più dei due terzi del totale globale autorizzato.

Dal grafico 2 si evince come Germania, Spagna, Regno Unito e Francia siano state le principali destinazioni delle forniture autorizzate nel 2011.

Paesi dell'Asia

Le operazioni dirette verso l'Estremo Oriente hanno registrato nel 2011 un valore complessivo delle transazioni autorizzate di € 701.851.215,58 pari al 13,3% del totale. L'aumento della percentuale rispetto all'anno precedente è dovuto principalmente a una sostenuta dinamica di esportazioni verso Singapore e l'India.

Paesi dell'America Centro - Meridionale

In un'area sempre più significativa per le nostre esportazioni il valore delle forniture è sensibilmente aumentato in termini percentuali (5,7% del totale). Il principale acquirente è stato il Messico con oltre 135 milioni di Euro su un totale verso l'area di 298,8 milioni.

Paesi dell'Africa Settentrionale e Vicino e Medio Oriente

Dopo diversi anni di moderata crescita, la presenza dell'industria italiana per la difesa in alcuni mercati del Vicino e soprattutto del Medio Oriente si è sostanzialmente rafforzata. Tuttavia, in relazione ai fatti della Primavera Araba, l'Italia ha rigorosamente applicato la rigida disciplina nazionale sulle movimentazioni dei materiali di armamento, nonché le misure restrittive decise in ambito internazionale ed europeo verso alcuni Paesi della regione (embargo totale verso la Libia). Il valore delle operazioni autorizzate verso i Paesi dell'area ha pertanto registrato un sensibile calo rispetto al dato dell'anno precedente (€ 735.501.070,66 nel 2011 a fronte di € 1.429.206.282 del 2010). Algeria e Arabia Saudita rappresentano i principali partner commerciali.

Paesi dell'Africa Centrale e Meridionale

Quest'area si è confermata marginale per le nostre esportazioni di materiali per la difesa, sia a causa delle limitate disponibilità economiche dei Paesi dell'Africa Sub-Sahariana, sia a ragione delle restrizioni imposte da situazioni di latenti conflittualità e instabilità interne e regionali. Si è pertanto continuato ad osservare una linea di generale prudenza. Il valore complessivo delle autorizzazioni all'esportazione definitiva rilasciate nel 2011 verso i Paesi dell'Africa Sub-Sahariana è stato di € 41.862.849,86 pari allo 0,80% del totale delle esportazioni nazionali, sostanzialmente invariato rispetto allo 0,77% del 2010 e ha riguardato principalmente il Gabon.

Paesi dell'Oceania

Rispetto all'anno precedente sono state registrate esportazioni per un totale di € 40.751.486,90, pari allo 0,80% del totale. E' opportuno segnalare che, a fronte della sensibile riduzione delle operazioni verso l'Australia (oltre 20 milioni di Euro per il 2011 a fronte dei circa 79 milioni del 2010), sono contestualmente cresciute le attività verso la Nuova Zelanda (20 milioni di euro nel 2011, rispetto ai circa 219.000 Euro registrati nel 2010).

Tali dati sono contenuti nelle tabelle e nei grafici allegati, che sono stati elaborati sulla base di tre criteri. Il primo è quello del valore complessivo per destinatario, che vede nella tabella B1 l'elenco dei Paesi acquirenti ordinati per volumi decrescenti di acquisti. Il secondo suddivide le esportazioni autorizzate fra quelle destinate a Stati membri della NATO e dell'Unione Europea e quelle destinate a Paesi terzi (grafico 1). Il terzo le suddivide per area geografica di destinazione, con i seguenti raggruppamenti: Africa Centro-Meridionale, Africa Settentrionale e Vicino e Medio Oriente, America Centro-Meridionale, America Settentrionale, Europa 1 (Stati membri della NATO e/o dell'Unione Europea), Europa 2 (restanti Stati Europei membri dell'OSCE), Oceania – tab. B4 e grafico 4. La tabella B2 ed il grafico 2 riportano l'articolazione delle esportazioni internamente al gruppo NATO/UE, mentre la tabella B3 ed il grafico 3 riportano quella interna al gruppo dei paesi extra NATO/UE.

Il controllo sulle operazioni di esportazione sia definitive che temporanee avviene sulla base della normativa italiana e, per i destinatari all'interno dell'Unione Europea, anche sulla base delle pertinenti intese intergovernative e delle regolamentazioni stabilite in sede comunitaria. Nel caso di destinazione extracomunitaria, viene svolto un controllo sia sulla partenza e l'uscita dal territorio nazionale, sia sull'arrivo a destinazione. L'arrivo viene certificato dal destinatario finale, che a norma della legge deve essere un ente governativo o riconosciuto dal locale Governo.

L'acquisizione e i riscontri di queste certificazioni e dichiarazioni di arrivo a destino rappresentano la fase finale e di chiusura di ogni procedura autorizzativa e richiedono attenzione e impegno particolari, anche perché il notevole rigore nei requisiti e negli adempimenti a tale proposito previsti

dalla Legge 185/90 va in alcuni casi a confrontarsi con una non sempre univoca rispondenza delle Autorità locali (per sensibilizzare le quali risulta prezioso il contributo fornito dalla nostra Rete diplomatica).

Nel 2011 sono state ulteriormente intensificate anche le iniziative di sensibilizzazione rivolte alle aziende esportatrici, attuate mediante la sistematica organizzazione presso l'UAMA di incontri con i responsabili aziendali su tematiche di puntuale interesse in materia di controlli sull'arrivo a destino dei materiali di armamento. La collaborazione in merito prestata dalle aziende è apparsa generalmente soddisfacente, ma ad alcune di esse non si è mancato di evocare la possibilità che eventuali ripetute inadempienze (se di responsabilità aziendale) vengano segnalate al Ministero dell'Interno per una valutazione ai fini del rinnovo delle licenze ex art. 28 del Testo Unico delle Leggi di Pubblica Sicurezza e (se di accertata responsabilità dello Stato ricevente) siano tenute in considerazione al momento del rilascio di nuove autorizzazioni alla esportazione verso il medesimo destinatario estero.

2. Autorizzazioni alle importazioni

Nel 2011 il valore globale delle licenze di importazioni definitive è stato di € 760.682.682,00. Il confronto con il 2010 evidenzia un incremento del valore globale delle importazioni del 75% (nel 2010, € 432.287.620) e del numero di autorizzazioni definitive all'import del 13,5%. In tale contesto, sono state rilasciate complessivamente 1.018 autorizzazioni (835 nel 2010), di cui 495 a titolo definitivo (434 nel 2010), 352 a titolo temporaneo (360 nel 2010) e 171 proroghe (41 nel 2010). La crescita delle importazioni rilasciate costituisce un indicatore rappresentativo della dinamicità del settore. Inoltre, molte di queste operazioni riguardano materiali, componenti o sotto-sistemi destinati ad essere inglobati in prodotti finali realizzati in Italia, con conseguente creazione di valore aggiunto.

A conferma della tendenza degli anni scorsi, i materiali di cui è stata autorizzata l'importazione definitiva provengono quasi esclusivamente da Stati membri della UE e/o della NATO (83,8% delle licenze nel 2011 a fronte dell'86% del 2010). I principali fornitori sono risultati gli Stati Uniti, la Francia, il Regno Unito e la Germania. Le importazioni da Paesi extra

NATO ed extra UE sono principalmente derivate da Israele e dalla Svizzera.

La tabella F1 fornisce i dati analitici relativi alle importazioni definitive autorizzate (riferite ad acquisizioni aziendali e non a quelle operate dallo Stato per i bisogni delle Forze Armate), raggruppate per impresa importatrice. La tabella F2 offre un riepilogo complessivo per operatore e la tabella G per area geografica e Paese di provenienza dei flussi di materiale per la difesa autorizzato all'importazione definitiva in Italia.

IL MINISTRO DEGLI AFFARI ESTERI

Giulio Terzi di Sant'Agata



ESPORTAZIONI DEFINITIVE

- **Tab. A1** – Ditte, in ordine alfabetico, con dettaglio materiale
- **Tab. A2** – Ditte, in ordine alfabetico, con riepilogo importi
- **Tab. A3** – Ditte, in ordine decrescente degli importi, con riepilogo
- **Tab. A4** – Ditte, in ordine alfabetico, con dettaglio materiale solo Programmi di cooperazione
- **Tab. B1** – Nazioni, in ordine decrescente importo
- **Tab. B2** – Nazioni NATO-UE, in ordine decrescente importo
- **Tab. B3** – Nazioni non NATO-UE, in ordine decrescente importo
- **Tab. B4** – Riepilogo per Area Geografica e Nazione
- **Tab. B5** – Nazioni, in ordine decrescente importo solo Progr. Coop.
- **Tab. Valori** – Riepilogo per fasce valori
- **grafico 1** – Paesi Nato/UE – Non Nato/UE (rif. Tab. B2 – B3)
- **grafico 2** – Paesi Nato/UE (rif. Tab. B2)
- **grafico 3** – Paesi Non Nato/UE (rif. Tab. B3)
- **grafico 4** – Aree geografiche (rif. Tab. B4)
- **grafico 5** – suddivisione fasce valori (rif. Tab. valori)

ESPORTAZIONI TEMPORANEE

- **Tab. C1** – Ditte, in ordine alfabetico, con dettaglio materiale
- **Tab. C2** – Ditte, in ordine alfabetico, con riepilogo importi
- **Tab. D** – Riepilogo per Area Geografica e Nazione

PROROGHE ALLE ESPORTAZIONI

- **Tab. E** – Ditte, in ordine alfabetico, con riepilogo importi

IMPORTAZIONI DEFINITIVE

- **Tab. F1** – Ditte, in ordine alfabetico, con dettaglio materiale
- **Tab. F2** – Ditte, in ordine alfabetico, con riepilogo importi
- **Tab. G** – Riepilogo per Area Geografica e Nazione
- **Tab. G2** – Nazioni, in ordine decrescente importo

IMPORTAZIONI TEMPORANEE

- **Tab. H1** – Ditte, in ordine alfabetico, con dettaglio materiale
- **Tab. H2** – Ditte, in ordine alfabetico, con riepilogo importi
- **Tab. I** – Riepilogo per Area Geografica e Nazione

PROROGHE ALLE IMPORTAZIONI

- **Tab. L** – Ditte, in ordine alfabetico, con riepilogo importi

LICENZE GLOBALI

- Relazioni analitiche allegate alle licenze globali (Alenia Aeronautica, Elettronica e MBDA)



MINISTERO DEGLI AFFARI ESTERI

ARCHIVIO

Dir.ne
Uff.

Ministero degli Affari Esteri
Direzione Generale per il Sistema Paese
Unità Autorizzazione Materiali d'Armamento

Relazione al Parlamento
anno 2011

ELENCO DELLE ESPORTAZIONI DEFINITIVE

- **Tab. A1** – Ditte, in ordine alfabetico, con dettaglio materiale

Ministero Affari Esteri - Unita' Autorizzazioni Materiali Armamento
ESPORTAZIONE DEFINITIVA (EX) : AUTORIZZAZIONI RILASCIATE NEL PERIODO 01/01/2011 - 31/12/2011 PER OPERATORI

TAB. A1

Valuta	Ammontare	EURO	Val. Fini Dog.	Quantita'	Unita' Misura	Materiale oggetto del contratto	Tipo	Cat. Rif.
EUR	48.160,00			4	NUMERO	APPAREC. PER LANCIO DI ARMAMENTO HLRUT X NH90	01	004
EUR	348.993,83			1	NUMERO	APPARECCHIATURA PER CONTROLLO A TERRA FILTRI RF	01	004
				5	NUMERO	APPARECCHIATURA PER CONTROLLO A TERRA DI ARMAMENTO DTS	01	004
				460	NUMERO	APPARECCHIATURA PER LANCIO DI ARMAMENTO AHDERU	01	004
				141	NUMERO	APPARECCHIATURA PER LANCIO DI ARMAMENTO ALDERU	01	004
EUR	154.861,18			98	NUMERO	LANCIAMISSILI MFRL	01	004
EUR	170.563,87			13	NUMERO	ROTAIA LANCIAMISSILI RB	01	004
EUR	28.000,00			2	NUMERO	MATERIALE PER DIMOSTRAZIONI TECNICHE : APPARECCHIATURA PER LANCIO DI ARMAMENTO HLRUT	01	004
EUR	210.000,00			4	NUMERO	APPARECCHIATURA PER LANCIO DI ARMAMENTO CHDU	01	004
EUR	866.580,00			9	NUMERO	AFFUSTO SPECIALE LEGGERO PER MITRAGLIATRICE 7.62MM	01	001
				1.680	NUMERO	AFFUSTO SPECIALE LEGGERO PER MITRAGLIATRICE 7.62MM - COMPONENTI -	01	001
EUR	1.125,42			2	NUMERO	APPAREC. PER LANCIO DI ARMAMENTO HLRUB	04	004
EUR	60.318,71			2	NUMERO	APPARECCHIATURA PER CONTROLLO A TERRA DI ARMAMENTO DTS	01	004
USD	170.310,00	124.668,77		21	NUMERO	EQUIPAGGIAMENTO TERRA FISSAGGIO SUPERFICI MOBILI	01	010
EUR	1.800,00			15	NUMERO	AFFUSTO SPECIALE LEGGERO PER MITRAGLIATRICE 7.62MM	01	001
EUR	59.944,00			8	NUMERO	SUPPORTO LANCIARAZZI RMP370	01	004

AEREA S.p.A.

XVI LEGISLATURA - DISEGNI DI LEGGE E RELAZIONI - DOCUMENTI

Valuta	Ammontare	EURO	Val. Fini Dog.	Quantita'	Unita' Misura	Materiale oggetto del contratto	Tipo	Cat. Rif.
USD	591.341,25	412.124,70		337	NUMERO	VALVOLA CARBURANTE T5	01	010
				112	NUMERO	VALVOLA T31	01	010
EUR	548.192,47			6.385	NUMERO	APPARECCHIATURA PER LANCIO DI ARMAMENTO AHDERU	01	004
				2.416	NUMERO	APPARECCHIATURA PER LANCIO DI ARMAMENTO ALDERU	01	004
EUR	562.001,82			18	NUMERO	APPARECCHIATURA PER LANCIO DI ARMAMENTO AHDERU	01	004
GBP	136.414,54	155.391,40		1	NUMERO	APPARECCHIATURA PER LANCIO DI ARMAMENTO ALDERU	01	004
EUR	7.420.936,50			17.270	NUMERO	COMPONENTI PER LANCIAMISSILI MEL	01	004
EUR	495.232,58			5.058	NUMERO	COMPONENTI X APPARECCHIATURA PER LANCIO DI ARMAMENTO AHDERU	01	004
				3.725	NUMERO	COMPONENTI X APPARECCHIATURA PER LANCIO DI ARMAMENTO ALDERU	01	004
EUR	185.858,51			455	NUMERO	COMPONENTI PER LANCIAMISSILI MEL PER VELIVOLO EFA	01	004
USD	50,00	36,60	36,60	5	NUMERO	SIMULACRO LANCIAMISSILI MLM	02	014
USD	126.050,53	92.270,35		97	NUMERO	VALVOLA CARBURANTE T5	01	010
EUR	168.560,00			14	NUMERO	APPAREC. PER LANCIO DI ARMAMENTO HLRUT	01	004
EUR	518.102,64			4.698	NUMERO	APPARECCHIATURA PER LANCIO DI ARMAMENTO AHDERU	01	004
				1.771	NUMERO	APPARECCHIATURA PER LANCIO DI ARMAMENTO ALDERU	01	004
EUR	48.160,00			4	NUMERO	APPARECCHIATURA PER LANCIO DI ARMAMENTO HLRUT	01	004
USD	93.000,00	68.077,01		2	NUMERO	APPARECCHIATURA PER LANCIO DI ARMAMENTO HSEC635	01	004
USD	200,00	146,40	146,40	2	NUMERO	APPARECCHIATURA PER LANCIO DI ARMAMENTO HSEC635	02	004
EUR	16.751,10			15	NUMERO	APPARECCHIATURA PER LANCIO DI ARMAMENTO HLRUB	04	004

AEREA S.p.A.

XVI LEGISLATURA - DISEGNI DI LEGGE E RELAZIONI - DOCUMENTI

Valuta	Ammontare	EURO	Val. Finl Dog.	Quantita'	Unita' Misura	Materiale oggetto del contratto	Tipo	Cat. Rif.
EUR	73.920,00			2	NUMERO	AFFUSTO SPECIALE LEGGERO PER MITRAGLIATRICE 7.62MM (1 DX+ 1 SX)	01	001
EUR	100,00		100,00	1	NUMERO	AFFUSTO SPECIALE LEGGERO PER MITRAGLIATRICE 7.62MM (TECNOLOGIA - INFORMAT. SU DOC.)	02	001
USD	32.760,00	23.980,67		3	NUMERO	EQUIPAGGIAMENTO TERRA PER INSTALLAZIONE/RIMOZIONE BUSSOLE	01	010
USD	10.920,00	7.993,56		1	NUMERO	EQUIPAGGIAMENTO TERRA PER INSTALLAZIONE/RIMOZIONE BUSSOLE	01	010
EUR	30.000,00			2	NUMERO	APPAREC. PER LANCIO DI ARMAMENTO HLRUB	01	004
EUR	6.012,00			340	NUMERO	APPARECCHIATURA PER LANCIO DI ARMAMENTO HLRUB	04	004
EUR	56.529,74			187	NUMERO	APPARECCHIATURA PER LANCIO DI ARMAMENTO HLRUB	04	004
EUR	5.325,00			3	NUMERO	AFFUSTO SPECIALE AVIOTRASPORTATO PER MITRAGLIATRICE M3P - RICAMBI-	04	001
EUR	1.800,00			4	NUMERO	EQUIPAGGIAMENTO TERRA PER CONTROLLO ASSEMBLAGGIO/REGOLAZIONE	01	010
EUR	200,00	200,00		8	NUMERO	APPARECCHIATURA PER LANCIO DI ARMAMENTO HLRU	01	004
EUR	4.000,00			2	NUMERO	APPARECCHIATURA PER LANCIO DI ARMAMENTO HLRU	07	004
EUR	29.253,02			39	NUMERO	COMPONENTI PER LANCIAMISSILI MFRL	01	004
EUR	313.205,14			1	NUMERO	APPARECCHIATURA PER CONTROLLO A TERRA FILTRI RF	01	004
EUR	2.760.190,29			2.197	NUMERO	COMPONENTI PER APPAREC. AVIOTRASPORTATA PER RIFORNIMENTO IN VOLO SFT	01	010
EUR	2.821.993,65			6.431	NUMERO	COMPONENTI PER LANCIAMISSILI MEL	01	004
EUR	2.529,12			11	NUMERO	COMPONENTI PER LANCIAMISSILI MFRL	01	004
EUR	3.240,00			27	NUMERO	COMPONENTI PER AFFUSTO SPECIALE PESANTE PER MITRAGLIATRICE 12.7MM	01	001

AEREA S.p.A.

XVI LEGISLATURA - DISEGNI DI LEGGE E RELAZIONI - DOCUMENTI

Valuta	Ammontare	EURO	Val. Fini Dog.	Quantita'	Unita' Misura	Materiale oggetto del contratto	Tipo	Cat. Rif.
AEREA S.p.A.								
EUR	3.147.310,00			104	NUMERO	AFFUSTO SPECIALE AVIOTRASPORTATO PER MITRAGLIATRICE M3P	01	001
				50	NUMERO	AFFUSTO SPECIALE AVIOTRASPORTATO HMP250	01	001
				70	NUMERO	AFFUSTO SPECIALE AVIOTRASPORTATO HMP400RC	01	001
EUR	135.180,00			20	NUMERO	SUPPORTO LANCIARAZZI RMP370	01	004
EUR	60.167,14			2	NUMERO	APPARECCHIATURA PER LANCIO DI ARMAMENTO AHD8RU	01	004
GBP	14.637,82	16.674,11						
EUR	469.384,22			360	NUMERO	COMPONENTI PER APPAREC.AVIOTRASPORTATA PER RIFORNIMENTO IN VOLO SFT	01	010
EUR	336.794,24			8	NUMERO	AFFUSTO SPECIALE LEGGERO PER MITRAGLIATRICE 7.62MM	01	001
				8	NUMERO	AFFUSTO SPECIALE LEGGERO PER MITRAGLIATRICE 7.62MM	05	001
EUR	1.600,00			10	NUMERO	APPARECCHIATURA PER LANCIO DI ARMAMENTO HSEC635 - RICAMBI:	04	004
USD	1.408.608,00	981.704,14	981.704,14	108	NUMERO	LANCIAMISSILI ARL	01	004
USD	42.834,40	29.852,67		28	NUMERO	VALVOLA DELTA P PER VELIVOLO JSF F-35	01	010
EUR	123.194,93			432	NUMERO	APPARECCHIATURA PER LANCIO DI ARMAMENTO AHD8RU	01	004
				500	NUMERO	APPARECCHIATURA PER LANCIO DI ARMAMENTO ALDERU	01	004
EUR	62.129,54			2	NUMERO	APPARECCHIATURA PER CONTROLLO A TERRA DI ARMAMENTO DTS PER PROGRAMMA EFA	01	004
EUR	18.600,00			1	NUMERO	APPARECCHIATURA PER MICROINTERUTTORE DI ARMAMENTO HILRU	01	004
EUR	320,00			2	NUMERO	APPARECCHIATURA PER LANCIO DI ARMAMENTO HSEC635	01	004
		23.307.853,91	982.187,14					

AERO SEKUR S.P.A.

XVI LEGISLATURA - DISEGNI DI LEGGE E RELAZIONI - DOCUMENTI

Valuta	Ammontare	EURO	Val. Finl Dog.	Quantita'	Unita' Misura	Materiale oggetto del contratto	Tipo	Cat. Rif.
AERO SEKUR S.P.A.								
USD	697.042,04	485.790,98		43	NUMERO	SERBATOI FLESSIBILI CARBURANTE PER AEREO AM-X (KITS RICAMBI)	04	010
USD	4.327.679,33	3.167.908,15		420	NUMERO	SERBATOI FLESSIBILI CARBURANTE PER AEREO AM-X	01	010
EUR	3.400,00			2	NUMERO	SERBAT.FLESSIBILE CARBUR. PER MEZZI BLINDATI E/O CORAZZATI	01	006
EUR	3.400,00			2	NUMERO	SERBATOI FLESSIBILI ARBUR PER MEZZI BLINDATI E/O CORAZZATI	01	006
		3.660.499,13	0,00					
AGUSTA WESTLAND S.p.A.								
EUR	26.544.000,00			10	NUMERO	AEROMOBILE NH90TTH	01	010
EUR	2.538.800,00			120	NUMERO	MANUALI D'USO E MANUT. AEROMOBILE NH90 NFH SU SUPPORTO CD/DVD	02	010
EUR	761.640,00							
USD	90.707,82	63.217,19		21	NUMERO	AEROMOBILE AB212 ASW PER IMPIEGO MILITARE - RICAMBI	04	010
USD	453.072,51	315.760,78		13	NUMERO	AEROMOBILE AB212 ASW PER IMPIEGO MILITARE - RICAMBI	04	010
USD	11.937,00	8.319,28		9	NUMERO	AEROMOBILE AB212 ASW PER IMPIEGO MILITARE - RICAMBI	04	010
EUR	20.000.000,00			80.000	NUMERO	PARTI DI RICAMBIO PER AEROMOBILE NH90 TTH	04	010
				20.000	NUMERO	ATTREZZATURE PER MANUTENZIONE E RIPARAZIONE	06	080
USD	268.392,50	196.466,22		119	NUMERO	AEROMOBILE AB212 ASW PER IMPIEGO MILITARE	04	010

XVI LEGISLATURA - DISEGNI DI LEGGE E RELAZIONI - DOCUMENTI

Valuta	Ammontare	EURO	Val. Fini Dog.	Quantità	Unità	Misura	Materiale oggetto del contratto	Tipo	Cat. Rif.
EUR	30.193.200,00			2	NUMERO		ELICOTTERO AW139	01	010
EUR				2	NUMERO		SUPPORTO STRUTTURALE PER INSTALLAZIONE MITRAGLIATRICE CAL. 7,62 IN KIT	01	010
EUR				5	ANNI		CORSI DI ADDESTRAMENTO PER PILOTI E TECNICI MANUTENTORI	03	010
EUR				2	ANNI		ASSISTENZA TECNICA PER RIPARAZIONE/MANUTENZIONE	03	010
EUR				2	NUMERO		APPARECCHIATURA PER LA VISIONE ALL'INFRAROSSO (FLIR) IN KIT	01	015
EUR	1.000,00		1.000,00	100	NUMERO		SIMULATORE DI VOLO GLOBALE PER ELICOTTERO NH90 NFH	02	014
EUR	64.000.000,00			2	ANNI		CORSI ADDESTRAMENTO PILOTO E TECNICI MANUTENTORI (ANNUOMO)	03	010
EUR				5	NUMERO		AEROMOBILE AB139/AW139 PER IMPIEGO MILITARE	01	010
EUR				18	NUMERO		APP. X INTENSIFICAZIONE IMMAGINI IN KIT (NYG X VISIONE NOTT. INCLUSI ADATTATORI BATTERIE CAVI)	01	015
EUR				18	NUMERO		CASCO MILITARE (ELMETTI PROTETTIVI PER PILOTI ED EQUIPAGGIO)	01	010
EUR				1	ANNI		ASSISTENZA TECNICA PER RIPARAZIONE/MANUTENZIONE (ANNUOMO)	03	010
EUR	770.000,00			59	NUMERO		SISTEMI ADDESTRATIVI BASATI SU COMPUTER (CBT)	02	014
EUR	20.000.000,00			80.000	NUMERO		P.D.R. PER AEROMOBILE NH90 TTH	04	010
EUR				20.000	NUMERO		AEROMOBILE NH90TTH - ATTREZZATURE	01	080
EUR	76.991.843,28			6	ANNI		ADDESTRAMENTO PILOTI TECNICI E MANUTENTORI PER AB139/AW139	03	010
EUR				6	NUMERO		AEROMOBILE AB139/AW139 PER IMPIEGO MILITARE	01	010
EUR	40.000.000,00		40.000.000,00	50.000	NUMERO		AEROMOBILE NH90 TTH	04	010
EUR	50.000.000,00		50.000.000,00	50.000	NUMERO		AEROMOBILE NH90 TTH	04	010
EUR	50.000.000,00		50.000.000,00	50.000	NUMERO		AEROMOBILE NH90 TTH	04	010
EUR	459.905,71			844	NUMERO		AEROMOBILE NH90 TTH - COMPONENTI STRUTTURALI	01	010

AGUSTA WESTLAND S.p.A.

XVI LEGISLATURA - DISEGNI DI LEGGE E RELAZIONI - DOCUMENTI

Valuta	Ammontare	EURO	Val. Fini Dog.	Quantita'	Unita' Misura	Materiale oggetto del contratto	Tipo	Cat. Rif.
AGUSTAWESTLAND S.p.A.								
GBP	4.757.781,00	5.419.644,21		100	NUMERO	COMPONENTI PER AEROMOBILE EH101 UTILITY	01	010
				150	NUMERO	DOCUMENTAZIONE TECNICA PER AEROMOBILE EH101 UTILITY	02	010
GBP	8.591.497,26	9.786.675,42		39	NUMERO	AEROMOBILE EH101 MERLIN PARTI DI RICAMBIO (DETTAGLIO E DESCRIZIONE NELL'ALLEGATO 'A')	04	010
EUR	10.000.000,00			50.000	NUMERO	RICAMBI PER AEROMOBILE EH101 UTILITY	04	010
EUR	2.876.355,00			2.300	NUMERO	AEROMOBILE AB-B212 PER IMPIEGO MILITARE - COMPONENTI A VONICHE, DINAMICHE, ELETTRICHE E STRUTTURALI	01	010
EUR	207.019,26			48	NUMERO	AEROMOBILE AB-B212 PER IMPIEGO MILITARE - RICAMBI	04	010
EUR	20.000.000,00			80.000	NUMERO	AEROMOBILE NH90 NFH	04	010
				20.000	NUMERO	AEROMOBILE NH90 NFH - ATTREZZATURE DI MANUTENZIONE E RIPARAZIONE	01	080
USD	12.278,00	8.556,93		1	NUMERO	AEROMOBILE AB212 ASW PER IMPIEGO MILITARE - RICAMBI	04	010
USD	296.878,38	206.904,07		65	NUMERO	AEROMOBILE AB212 ASW PER IMPIEGO MILITARE - RICAMBI	04	010
USD	24.877,47	17.337,91		23	NUMERO	AEROMOBILE AB212 ASW PER IMPIEGO MILITARE - RICAMBI	04	010
EUR	2.538.800,00			120	NUMERO	MANUALI D'USO E MANUT. SU SUPP. CARTACEO CHE CD/DVD AEROMOBILE NH90 TTH	02	010
EUR	761.640,00							
EUR	2.538.800,00			120	NUMERO	MANUALI D'USO E MANUTENZIONE SU SUPPORTO CD/DVD PER AEROMOBILE NH90 NFH	02	010
EUR	761.640,00							
EUR	2.538.800,00			120	NUMERO	MANUALI D'USO E MANUT. SU SUPP. CD/DVD PER AEROMOBILE NH90 TTH	02	010
EUR	761.640,00							

XVI LEGISLATURA - DISEGNI DI LEGGE E RELAZIONI - DOCUMENTI

Valuta	Ammontare	EURO	Val. Finl Dog.	Quantita'	Unita' Misura	Materiale oggetto del contratto	Tipo	Cat. Rif.
AGUSTAWESTLAND S.p.A.								
EUR	56.339.645,00			23	NUMERO	AEROMOBILE AB-B212 PER IMPIEGO MILITARE	01	010
EUR	100.000.000,00		100.000.000,00	500	NUMERO	AEROMOBILE AB-B212 PER IMPIEGO MILITARE	02	010
EUR	196.671.236,00			5	ANNI	AEROMOBILE AB-B212 PER IMPIEGO MILITARE (CORSI DI ADDESTRAMENTO PILOTI/TECNICI MANUTENTORI)	03	010
EUR	196.671.236,00			12	KIT	AEROMOBILE EH101 UTILITY	01	010
USD	9.611,00	7.035,36		11	NUMERO	AEROMOBILE AB412 PER IMPIEGO MILITARE	04	010
USD	81.409,30	59.592,49		64	NUMERO	PARTI DI RICAMBIO PER AEROMOBILE AB412 PER IMPIEGO MILITARE	04	010
EUR	150.000.000,00			28	NUMERO	ELICOTTERO AW129 VERSIONE ATAK	04	010
EUR	150.000.000,00			250	NUMERO	ELICOTTERO AW129 VERSIONE ATAK (MANUALI)	02	010
EUR	150.000.000,00			1	ANNI	ELICOTTERO AW129 VERSIONE ATAK (ADDESTRAMENTO PILOTI E TECNICI MANUTENTORI)	03	010
EUR	150.000.000,00			1	ANNI	ELICOTTERO AW129 VERSIONE ATAK (ASSISTENZA TECNICA PER RIPARAZIONE/MANUTENZIONE)	03	010
EUR	150.000.000,00			18	NUMERO	CANNONE BREDA 20 MM. 7/M. 197 B	01	002
EUR	150.000.000,00			9	NUMERO	ELICOTTERO AW129 VERSIONE ATAK (IN KIT DI MONAGGIO PER UN TOTALE DI PARTI 2340)	01	010
EUR	150.000.000,00			54	NUMERO	RAZZIERE HL 1970	01	004
EUR	904.773,22			98	NUMERO	AEROMOBILE A109 MILITARE - ATTREZZATURE	01	010
USD	1.041.842,00	762.639,63		2	NUMERO	MOTORE PER AEROMOBILE A109 MILITARE	04	010
EUR	52.909.148,88		52.909.148,88	6.740	NUMERO	PARTI DI RICAMBIO PER ELICOTTERO EH101 UTILITY	04	010
EUR	50.301.445,88			184	NUMERO	ATTREZZATURE PER ELICOTTERO EH101 UTILITY	01	080
EUR	50.301.445,88			2	NUMERO	ELICOTTERO EH101 UTILITY IN KIT	01	010
USD	13.411.832,00	9.817.606,32	9.817.606,32	8	NUMERO	APPARECCHIATURA PER LA VISIONE ALL'INFRAROSSO (FLIR)	01	015
EUR	20.000.000,00		20.000.000,00	50.000	NUMERO	PARTI DI RICAMBIO PER AEROMOBILE EH101 SAR	04	010

XVI LEGISLATURA - DISEGNI DI LEGGE E RELAZIONI - DOCUMENTI

Valuta	Ammontare	EURO	Val. Finl Dog.	Quantita'	Unita' Misura	Materiale oggetto del contratto	Tipo	Cat. Rif.
AGUSTAWESTLAND S.p.A.								
EUR	300.000,00			100	NUMERO	ELICOTTERO AW129 VERSIONE ATAK	01	010
EUR	48.222.969,58			1.000	NUMERO	AEROMOBILE EH101 UTILITY - ATTREZZATURE MANUTENZIONE	01	080
				2	NUMERO	AEROMOBILE EH101 UTILITY	01	010
				500	NUMERO	AEROMOBILE EH101 UTILITY - MANUALI	02	010
				5	ANNI	AEROMOBILE EH101 UTILITY - ADDESTRAMENTO	03	010
				1	ANNI	AEROMOBILE EH101 UTILITY - ASSISTENZA	03	010
				9.000	NUMERO	AEROMOBILE EH101 UTILITY - PDR	04	010
GBP	700.000,00	797.378,22	797.378,22	100	NUMERO	AEROMOBILE EH101 UTILITY	01	010
GBP	500.000,00	569.555,87						
EUR	384.108,22		384.108,22	58	NUMERO	PARTI COMPONENTI DELL'AEROMOBILE US101/VH71 COME DA ALLEGATO "A"	01	010
EUR	2.984.739,00			1.000	NUMERO	AEROMOBILE NH90 TTH - MANUALI D'USO/MANUTENZIONE	02	010
				1.000	NUMERO	AEROMOBILE NH90 NFH - MANUALI D'USO/MANUTENZIONE	02	010
				100	NUMERO	EQUIPAGGIAMENTO A TERRA PER AEROMOBILE NH90 NFH	01	010
				100	NUMERO	EQUIPAGGIAMENTO A TERRA PER AEROMOBILE NH90 TTH	01	010
USD	164.089,99	114.359,58		1	NUMERO	PARTI DI RICAMBIO PER AEROMOBILE AW 139 PER IMPIEGO MILITARE P/N TAD-004/901 CONTROL PANEL IFF M910Q	04	010
				1	NUMERO	PARTI DI RICAMBIO PER AEROMOBILE AW 139 PER IMPIEGO MILITARE P/N TAC-004/5/01 TRANSPONDER IFF M424Q	04	010
						808.704.956,87		323.909.241,64
ALenia AERMACCHI S.P.A.								
EUR	68.876,10			4.275	NUMERO	PARTI DEL VELIVOLO EFA	04	010
EUR	75.000,00		75.000,00	1.700	NUMERO	VELIVOLO DA RICOGNIZIONE AM-X (DESCRIZIONE NELL'ALLEGATO "A" DETTAGLIO NELL'ANNESSO "1")	04	010
EUR	2.000,00		2.000,00	6	NUMERO	VELIVOLO M346 TECNOLOGIA / 150 DISEGNI / CARTINE / MAPPE, 250 MANUALI/SPECIFICHE TECNICHE/SPECIFICHE, 2000 FOTO - SU DVD	01	022

XVI LEGISLATURA - DISEGNI DI LEGGE E RELAZIONI - DOCUMENTI

Valuta	Ammontare	EURO	Val. Fini Dog.	Quantita'	Unita' Misura	Materiale oggetto del contratto	Tipo	Cat. Rif.
ALENIA AERMACCHI S.p.A.								
USD	153.360,00	112.261,18		4.804	NUMERO	PARTI DI RICAMBIO PER VELIVOLO MB339	04	010
EUR	906.769,00			2.281	NUMERO	P.D.R. VELIVOLO F260W	04	010
EUR	199.463,08			5.903	NUMERO	PARTI DI RICAMBIO PER VELIVOLO EFA	04	010
EUR	70.000,00	70.000,00		1.000	NUMERO	KIT GANCIO ARRESTO X-40314	04	010
				10	NUMERO	DIMA DI CONTROLLO P/N C143-00A	04	080
EUR	2.550.137,88			990.175	NUMERO	PDR PER VELIVOLO MB339	04	010
				800	NUMERO	VELIVOLO MB339 ATTREZZATURE	01	080
EUR	249.379.814,00			12	NUMERO	VELIVOLO M346	01	010
				24	NUMERO	PACCO SOPRA VIVENZA PILOTA	04	010
				12	NUMERO	COMANDI REMOTI SIST. MISSIONE	04	010
				16	NUMERO	PILONI SUBALARI	01	010
				4	NUMERO	PILONI VENTRALI	01	010
				1.146	NUMERO	PDR VELIVOLI EQUIP.	04	010
				4	NUMERO	MOTORI FI24-GA-200	01	010
				473	NUMERO	ATTREZZ. VELIV.	01	080
				125	SET	PUBBLICAZ. TEC.	02	010
				21	MESI	ADDESTRAMENTO	03	010
EUR	37.000,00		37.000,00	1	NUMERO	RIC. X VELIVOLO MB339 - JET PIPE	04	010
EUR	2.000,00		2.000,00	6	NUMERO	VELIVOLO M346 TECNOLOGIA	01	022
						253.217.321,24		
ALENIA AERONAUTICA S.p.A.								
EUR	739,32			169	NUMERO	PARTI DI RICAMBIO PER AEROMOBILE C27J	04	010

XVI LEGISLATURA - DISEGNI DI LEGGE E RELAZIONI - DOCUMENTI

Valuta	Ammontare	EURO	Val. Flni Dog.	Quantità	Unità Misura	Materiale oggetto del contratto	Tipo	Cat. Rif.
ALLENIA AERONAUTICA S.p.A.								
EUR	7.350,83			14	NUMERO	PARTI DI RICAMBIO PER AEROMOBILE C27J	04	010
EUR	15.200,00			16	NUMERO	PARTI DI RICAMBIO DELL'AEROMOBILE C27J: MLG TYRES	04	010
EUR	12.029,04			170	NUMERO	PARTI DI RICAMBIO PER AEROMOBILE C27J: PIOLIE BULLONI	04	010
USD	1.867.758,02	1.367.219,11		8.723	NUMERO	AEROMOBILE C27J	04	010
USD	25.328.448,00	18.540.698,34		1	NUMERO	AEROMOBILE C27J COMPLETO DI SISTEMA DI AUTO PROTEZIONE DASS (DEFENSIVE AIDS SUB-SYSTEM)	01	010
USD	2.045.555,10	1.497.368,49		6	MESI	AEROMOBILE G222 (ASSISTENZA TECNICA - N. 8 TECNICI)	03	010
EUR	2.120,24			5	NUMERO	AEROMOBILE C27J	04	010
USD	1.705.350,12	1.248.334,76		612	NUMERO	PARTI DI RICAMBIO DELL'AEROMOBILE C27J	04	010
USD	3.887.726,42	2.845.857,86		22	NUMERO	AEROMOBILE G222 - EQUIPAGGIAMENTO A TERRA (GSE) PER MANUTENZIONE	01	010
				395	NUMERO	AEROMOBILE G222	04	010
EUR	12.407.622,00			24	MESI	AEROMOBILE C27J - ASSISTENZA TECNICA - 1 TECNICI IN LITUANIA - 2 TECNICI IN ITALIA	03	010
EUR	82.077.114,58	82.077.114,58		27.842	NUMERO	PARTI DI RICAMBIO AEROMOBILE C27J	04	010
USD	162.172.413,79	113.023.161,70		4	NUMERO	AEROMOBILE C27J	01	010
				12	MESI	ASS. TEC. IN MESSICO AEROMOBILE C27J (3 UOMINI/12 MESI)	03	010
				9.192	NUMERO	PDR AEROMOBILE C27J	04	010
				93	NUMERO	EQUIP. SUPP. TERRA (GSE) X MANUT. AEROMOBILE C27J	01	010
USD	21.214.016,21	14.784.728,97		20.396	NUMERO	PDR X AEROMOBILE C27J	04	010
				124	NUMERO	ATTREZZ. X AEROMOBILE C27J	06	010
USD	25.947,58	18.083,70		2	NUMERO	AEROMOBILE C27J - EQUIPAGGIAMENTO A TERRA (GSE) PER MANUTENZIONE	01	010

XVI LEGISLATURA - DISEGNI DI LEGGE E RELAZIONI - DOCUMENTI

Valuta	Ammontare	EURO	Val. Finl Dog.	Quantita'	Unita' Misura	Materiale oggetto del contratto	Tipo	Cat. Rif.
ALLENIA AERONAUTICA S.p.A.								
USD	2.435.209,73	1.697.175,84		208	NUMERO	AEROMOBILE C271 - EQUIPAGGIAMENTO A TERRA (GSE) PER MANUTENZIONE	01	010
USD	119.998,82	83.631,03	83.631,03	59	NUMERO	PARTI DI RICAMBIO: AEROMOBILE C271	04	010
EUR	29.000,00			1	NUMERO	AEROMOBILE C271 - CORSO DA SVOLGERSI IN ITALIA PER LA DURATA DI NR.3 GIORNI PER UN PILOTA ED UN CO-PILOTA	03	010
EUR	54.625,00			180	NUMERO	AEROMOBILE EFA	04	010
EUR	29.998.912,10			281.724	NUMERO	AEROMOBILE EFA	04	010
				24	NUMERO	EQUIPAGGIAMENTO A TERRA PER MANUTENZIONE - GSE	01	010
USD	14.786.989,62	10.824.236,60		156.793	NUMERO	AEROMOBILE C271 - RICAMBI.	04	010
EUR	171.200.000,00			16	NUMERO	AEROMOBILE EFA - SEMIALA COMPLETA	01	010
				16	NUMERO	AEROMOBILE EFA - FUSOLIERA POSTERIORE EQUIPAGGIATA	01	010
				32	NUMERO	AEROMOBILE EFA - SISTEMA TRASPORTO/SGANCIO CARICHI ESTERNI ACIS - PYLONS	01	010
				15.056	NUMERO	AEROMOBILE EFA (PARTI DI RICAMBIO)	04	010
				32	NUMERO	AEROMOBILE EFA (PARTI DI RICAMBIO)	04	010
USD	4.032.033,92	2.810.067,83		9.550	NUMERO	AEROMOBILE G222 - PARTI DI RICAMBIO	04	010
EUR	440.200.000,00			31	NUMERO	AEROMOBILE EFA - SEMIALA COMPLETA	01	010
				31	NUMERO	AEROMOBILE EFA - FUSOLIERA POSTERIORE EQUIPAGGIATA	01	010
				310	NUMERO	AEROMOBILE EFA - SISTEMA TRASPORTO/SGANCIO CARICHI ESTERNI ACIS - PYLONS	01	010
				620	NUMERO	AEROMOBILE EFA - SISTEMA TRASPORTO/SGANCIO CARICHI ESTERNI ACIS - PYLONS	01	010
				29.171	NUMERO	AEROMOBILE EFA PARTI DI RICAMBIO	04	010
				62	NUMERO	AEROMOBILE EFA PARTI DI RICAMBIO	04	010

XVI LEGISLATURA - DISEGNI DI LEGGE E RELAZIONI - DOCUMENTI

Valuta	Ammontare	EURO	Val. Fini Dog.	Quantita'	Unita' Misura	Materiale oggetto del contratto	Tipo	Cat. Rif.
EUR	284.000.000,00							
EUR				20	NUMERO	AEROMOBILE EFA - SEMIALA COMPLETA (RI)	01	010
EUR				20	NUMERO	AEROMOBILE EFA - FUSOLIERA POSTERIORE EQUIPAGGIATA (RI)	01	010
EUR				400	NUMERO	AEROMOBILE EFA - SISTEMA TRASPORTO/SGANCIO CARICHI ESTERNI ACIS - PYLONS	01	010
EUR				160	NUMERO	AEROMOBILE EFA - SISTEMA TRASPORTO/SGANCIO CARICHI ESTERNI ACIS - PYLONS	01	010
EUR				40	NUMERO	PARTI DI RICAMBIO PER AEROMOBILE EFA	04	010
EUR				18.820	NUMERO	PARTI DI RICAMBIO PER AEROMOBILE EFA (NC)	04	010
EUR	41.075,00			2	NUMERO	AEROMOBILE EFA - EQUIPAGGIAMENTO A TERRA (GSE)	01	010
EUR	38.936,27			71	NUMERO	PARTI DI RICAMBIO PER AEROMOBILE AMX	04	010
EUR	114.200,00			24	MESI	AEROMOBILE C-271	03	010
EUR	16.343,10			18	NUMERO	PARTI COMPONENTI DELL'AEROMOBILE C-271: SKIN PANEL OUTER	01	010
EUR	170.000,00			1	NUMERO	AEROMOBILE C-130J - CORSO IN ITALIA PRESSO BASE AM DI PISA: SVOLTO IN 25 GIORNI PER 3 ALLIEVI.	03	010
USD	129.620,00	94.883,24	94.883,24	286	NUMERO	PARTI DI RICAMBIO PER VELIVOLO G222	04	010
USD	28.949.557,73	21.191.389,89		2	NUMERO	AEROMOBILE G222 - COMPRESIVI DI BALLISTIC PROTECTION	01	010
				4	NUMERO	AEROMOBILE G222	02	010
				1	NUMERO	AEROMOBILE G222 (TECNICI PER 12 MESI)	03	010
				5	NUMERO	AEROMOBILE G222 - TRATTASI DI CORSI DELLA DURATA DI 24 MESI	03	010
				28	NUMERO	AEROMOBILE G222 - EQUIPAGGIAMENTO A TERRA (GSE) PER MANUTENZIONE	01	010
EUR	135.000,00			1	NUMERO	AEROMOBILE C271 - CORSO DELLA DURATA DI NR.18 GIORNI PER NR.3 CO-PILOTI	03	010
EUR	450.000,00			2	NUMERO	VELIVOLI F-104	01	010
				3	NUMERO	VELIVOLI TF-104	01	010
USD	160.000,00	117.121,73	117.121,73	51	NUMERO	AEROMOBILE C271	02	010

ALENIA AERONAUTICA S.p.A.

XVI LEGISLATURA - DISEGNI DI LEGGE E RELAZIONI - DOCUMENTI

Valuta	Ammontare	EURO	Val. Fini Dog.	Quantita'	Unita' Misura	Materiale oggetto del contratto	Tipo	Cat. Rif.
EUR	545.891,98			918	NUMERO	AEROMOBILE BR 1150 ATLANTIC ATL-2 - RICAMBI:	04	010
EUR	6.000.000,00		6.000.000,00	1.000	NUMERO	AEROMOBILE C271 - MANUALI USO E MANUTENZIONE	02	010
				30	MESI	AEROMOBILE C271 ASSISTENZA TECNICA (5 TECNICI)	03	010
				1	NUMERO	AEROMOBILE C271 - SOFTWARE - DATABASE GEOGRAFICO	01	021
				1	NUMERO	AEROMOBILE C271 - SIMULATORE DI VOLO FORMAZIONE PILOTI (VIRTUAL COCKPIT TRAINER)	01	014
EUR	700.000,00			1	NUMERO	AEROMOBILE EFA - EQUIPAGGIAMENTO A TERRA (GSE) PER MANUTENZIONE (WSTOE ACS TEST SET - PN J-048-DS01-002)	01	010
EUR	134.581,20			340	NUMERO	AEROMOBILE EFA	04	010
USD	20.283.052,00	14.847.413,81		1.831	NUMERO	PARTI DI RICAMBIO PER AEROMOBILE C271	04	010
USD	100.000,00	69.693,21	69.693,21	50	NUMERO	AEROMOBILE C271 - TECNOLOGIA: DOCUMENTAZIONE E CODICE SORGENTE	01	022
EUR	44.100,00			1	NUMERO	AEROMOBILE EFA - EQUIPAGGIAMENTO A TERRA (GSE) PER MANUTENZIONE	01	010
EUR	136.472,00			5	NUMERO	PARTI DI RICAMBIO PER VELIVOLO EFA	04	010
USD	5.040.881,27	3.513.151,99		2	NUMERO	ADDESTRAMENTO PER AEROMOBILE C271 - CORSI DA SVOLGERSI: MESI 3 IN ITALIA PER 8 PERSONE, MESI 3 + 1 SETTIMANA PER 56 PERSONE IN USA	03	010
				7	NUMERO	ASSISTENZA TECNICA PER AEROMOBILE C271: NR.7 TECNICI PER NR.12 MESI IN USA	03	010
USD	26.550,00	18.503,55		9	NUMERO	PARTI DI RICAMBIO DELL'AEROMOBILE C271: CARGO HANDLING SYSTEM KIT RMA1619R01M22580A01	04	010
EUR	2.017.892,42			1.286	NUMERO	PARTI DI RICAMBIO DEL VELIVOLO AM-X	04	010
USD	29.400,00	20.489,80	20.489,80	235	NUMERO	MANUALI USO MANUT. AEROMOBILE C271	02	010
				4	NUMERO	KIT AVIO AEROMOBILE C271	02	010
				14	NUMERO	CORSI IN MESSICO/ITALIA AEROMOBILE C271 (5+9)	02	010

ALENIA AERONAUTICA S.p.A.

XVI LEGISLATURA - DISEGNI DI LEGGE E RELAZIONI - DOCUMENTI

Valuta	Ammontare	EURO	Val. Fini Dog.	Quantita'	Unita' Misura	Materiale oggetto del contratto	Tipo	Cat. Rif.
USD	7.538,92	5.254,12	5.254,12	10	NUMERO	PARTI DI RICAMBIO AEROMOBILE C271: APCO - PSR ANTENNA EXTERNAL DOUBLER INSTALLATION P/N RMA1785R02M22737A01	04	010
EUR	21.375,06			8	NUMERO	PARTI DI RICAMBIO AEROMOBILE C271: - 3 CONDOTTO IDRAULICO (P/N WAA2910B005-041); - 2 CONDOTTO IDRAULICO (P/N WAA2910E202-041); - 3 TUBAZIONE (P/N WAA2910G013-041)	04	010
EUR	160.000,00		160.000,00	3	NUMERO	AEROMOBILE C-271 - IFF TRANSPONDER	04	010
EUR	285.498,00			6	NUMERO	CORSI SIMULATOR TRAINING PER AEROMOBILE C-130J DA SVOLGERSI IN ITALIA PRESSO BASE AMI DI PISA FINO AD UN MASSIMO DI NR.18 FREQUENTATORI E DI NR.30 GIORNI LAVORATIVI	03	010
EUR	444.916,80			97	NUMERO	PARTI DI RICAMBIO PER VELIVOLO AMX	04	010
EUR	211.052,17		211.052,17	74	NUMERO	PARTI DI RICAMBIO DELL'AEROMOBILE C271	04	010
EUR	197.983,98			21.941	NUMERO	AEROMOBILE C271 - RICAMBI	04	010
USD	8.507,00	5.928,80		24	NUMERO	AEROMOBILE G222 - RICAMBI	04	010
EUR	118.800,00			60	MESI	AEROMOBILE C271 - ASSISTENZA TECNICA - (2 TECNICI)	03	010
EUR	551.456,80			2	NUMERO	PARTI DI RICAMBIO DEL VELIVOLO AMX POWER SUPPLY ASSY P/N Y.230.100	04	010
EUR	49.000,00			1	NUMERO	MOTORI VELIVOLI TF-104	01	010
EUR	85,25			2	NUMERO	MOTORI VELIVOLI F-104	01	010
EUR	119.002,00		119.002,00	33	NUMERO	AEROMOBILE C-271 PARTI DI RICAMBIO (COME DA ALLEGATO "A")	04	010
EUR	2.700,43			25	NUMERO	PARTI DI RICAMBIO DELL'AEROMOBILE G222	04	010
		1.152.377.228,05	88.958.241,89					

ALENIA AERONAUTICA S.p.A.

XVI LEGISLATURA - DISEGNI DI LEGGE E RELAZIONI - DOCUMENTI

Valuta	Ammontare	EURO	Val. Finl Dog.	Quantita'	Unita' Misura	Materiale oggetto del contratto	Tipo	Cat. Rif.
USD	32.224,00	22.457,94		32	NUMERO	INTERNO PORTA PARACADUTISTI P/N 382775-3 / PF0133 PER VEIVOLO C130 LOCKHEED	01	010
EUR	70.693,05			5	NUMERO	TRASPARENTE PARABREZZA P/N 9362917-1A / PF0601 PER VEIVOLO C101 CASA	01	010
				5	NUMERO	TEI TUCCIO ANTERIORE P/N CA.50100.00.01 / PF0600 PER VEIVOLO C101 CASA	01	010
USD	14.965,00	10.429,59		97	NUMERO	INTERNO FINESTRINO P/N 388032-1 / PF0131 PER VEIVOLO C130 LOCKHEED	01	010
				53	NUMERO	ESTERNO FINESTRINO P/N 388033-1 / PF0130 PER VEIVOLO C130 LOCKHEED	01	010
EUR	28.784,00			4	NUMERO	TEI TUCCIO POSTERIORE P/N FA2B 265-10 / PF0932 PER VEIVOLO MIRAGE FI DASSAULT	01	010
EUR	14.064,00			2	NUMERO	RH TAXI LIGHT LENS ASSY - FARO DI ATERRAGGIO P/N M537M001.100100	01	010
				2	NUMERO	LH LAND LIGHT LENS ASSY - FARO DI ATERRAGGIO P/N M537M001.000000	01	010
				2	NUMERO	RH LAND LIGHT LENS ASSY - FARO DI ATERRAGGIO P/N M537M001.000100	01	010
				2	NUMERO	LH TAXI LIGHT LENS ASSY - FARO DI ATERRAGGIO P/N M537M001.100000	01	010
EUR	20.751,20			4	NUMERO	TEI TUCCIO POSTERIORE P/N C449200-0003A01 / PF0602 PER VEIVOLO C101 CASA	01	010
USD	33.520,00	24.537,00		170	NUMERO	INTERNO FINESTRINO P/N 388032-1 / PF0131 PER VEIVOLO C130 LOCKHEED	01	010
				172	NUMERO	ESTERNO FINESTRINO P/N 388033-1 / PF0130 PER VEIVOLO C130 LOCKHEED	01	010
USD	15.288,00	11.190,98		156	NUMERO	ESTERNO FINESTRINO P/N 388033-1 / PF0130 PER VEIVOLO C130 LOCKHEED	01	010
USD	9.820,00	7.188,35		10	NUMERO	INTERNO PORTA PARACADUTISTI P/N 382775-3 / PF0133 PER VEIVOLO C130 LOCKHEED	01	010
USD	551.559,60	384.399,59		60	NUMERO	FINESTRINO LATERALE SX P/N HAC 008-1 / PF0450 PER VEIVOLO AH64 BOEING	01	010
				100	NUMERO	FINESTRINO LATERALE DX P/N HAC 009-1 / PF0451 PER VEIVOLO AH64 BOEING	01	010
				80	NUMERO	FINESTRINO LATERALE DX P/N HAC 010-1 / PF0452 PER VEIVOLO AH64 BOEING	01	010
				80	NUMERO	FINESTRINO LATERALE SX P/N HAC 011-1 / PF0453 PER VEIVOLO AH64 BOEING	01	010
				100	NUMERO	FINESTRINO SUPERIORE P/N HAC 012-1 / PF0454 PER VEIVOLO AH64 BOEING	01	010

AMPASPACE S.R.L.

XVI LEGISLATURA - DISEGNI DI LEGGE E RELAZIONI - DOCUMENTI

Valuta	Ammontare	EURO	Val. Fvnl. Dog.	Quantita'	Unita' Misura	Materiale oggetto del contratto	Tipo	Cat. Rif.
AMPASPACE S.R.L.								
USD	42.213,00	29.419,59		18	NUMERO	ESTERNO PORTA PARACADUTISTI P/N 382776-19 / PF0140 PER VELIVOLO C130 LOCKHEED	01	010
				15	NUMERO	INTERNO PORTA PARACADUTISTI P/N 382775-3 / PF0133 PER VELIVOLO C130 LOCKHEED	01	010
USD	5.568,00	3.880,52		58	NUMERO	INTERNO FINESTRINO P/N 388032-1 / PF0131 PER VELIVOLO C130 LOCKHEED	01	010
USD	3.200,00	2.230,18		32	NUMERO	ESTERNO FINESTRINO P/N 388033-1 / PF0130 PER VEIVOLO LOCKHEED C130	01	010
EUR	21.834,00			3	NUMERO	TETTuccio ANTERIORE P/N FA2B 261-10 / PF0931 PER IL VELIVOLO MIRAGE FI DASSAULT	01	010
EUR	45.241,10			4	NUMERO	TETTuccio ANTERIORE P/N CA.50100 00.01 / PF0600 PER VELIVOLO C101 CASA	01	010
				6	NUMERO	TETTuccio POSTERIORE P/N CA49200-0003A01 / PF0602 PER VELIVOLO C101 CASA	01	010
USD	55.822,00	40.862,31		38	NUMERO	ESTERNO PORTA PARACADUTISTI P/N 382776-19 / PF0140 PER VELIVOLO C130 LOCKHEED	01	010
USD	16.356,00	11.972,77		174	NUMERO	INTERNO FINESTRINO P/N 388032-1 / PF0131 PER VEIVOLO LOCKHEED C130	01	010
USD	73.450,00	53.766,20		50	NUMERO	ESTERNO PORTA PARACADUTISTI P/N 382776-19 / PF0140 PER VEIVOLO C130 LOCKHEED	01	010
EUR	11.386,14			1	NUMERO	TRASPARENTE DX AER 016-1 P/N NP-1091-08-22 / PR0813 PER VELIVOLO C27J/G222	01	010
				1	NUMERO	TRASPARENTE SX AER 013-1 P/N NP-1091-07-11 / PF0806 PER VELIVOLO C27J/G222	01	010
		815.088,51	0,00					
ASE S.r.l.								
EUR	167.790,00			17	NUMERO	ELICOTTERO CH-53GA - TRASFORMATORE RADDRIZZATORE AA700	01	010
		167.790,00	0,00					
ASE S.P.A.								
EUR	49.500,00		49.500,00	3	NUMERO	ELICOTTERO - ALH GENERATORE DI C.A. - ALTERNATORE GCASA1A	01	010

XVI LEGISLATURA - DISEGNI DI LEGGE E RELAZIONI - DOCUMENTI

Valuta	Ammontare	EURO	Val. Fini Dog.	Quantita'	Unita' Misura	Materiale oggetto del contratto	Tipo	Cat. Rif.
ASE S.p.A.								
EUR	27.520,00			32	NUMERO	ELICOTTERO FUTURE LINK - TRASFORMATORE DI POTENZA AA73A	01	010
EUR	16.300,00			1	NUMERO	GENERATORE DI C.A. ALTERNATORE P/N GCASA1A	01	010
EUR	3.408,00			24	NUMERO	PARTI PER VELIVOLO KIRAN - STARTER GENERATORE DMV2D SPAZZOLA KC (EG) P/N 72069801	02	010
EUR	280,00			40	NUMERO	PARTI COMPONENTI PER GENERATORE DI C.A. P/N GCASA1A PER ELICOTTERO ALH	04	010
EUR	98.620,83			390	NUMERO	PARTI COMPONENTI PER GENERATORE DMV2D PER VELIVOLO KIRAN	04	010
EUR	7.268,00			314	NUMERO	PARTI COMPONENTI PER STARTER GENERATORE DMV2D	04	010
EUR	5.000,00		5.000,00	5	NUMERO	BOING 767 TANKER - LIGHT DIMMER UNIT 767 TANKER - REGOLATORE LUCI P/N GRCA10A	01	010
EUR	1.063.629,00			63	NUMERO	GENERATORE DI C.A. - ALTERNATORE P/N GCASA1A	01	010
EUR	180.038,50			369	NUMERO	PARTI DI RICAMBIO PER VELIVOLO - KIRAN STARTER GENERATORE DMV2D	04	010
		1.397.064,33	54.500,00					
AVIO S.p.A.								
EUR	25.000.000,00		25.000.000,00	2.576	NUMERO	MOTORE "EJ200" PER VELIVOLO "EUROFIGHTER-TYPHOON"	01	010
EUR	3.146.400,00			874	NUMERO	MOTORE PER RAZZO FW 216 DISTRACTION ROUND (ATTIVO)	01	004
EUR	675.956,00			255	NUMERO	PARTI DI RICAMBIO PER MODULO PROPULSIVO PER UNITA' NAVALE MILITARE	04	009
		3.822.356,00	25.000.000,00					
AVIO S.p.A.								
EUR	23.530,00			11	NUMERO	PARTI DI RICAMBIO PER SISTEMA AUTOPILOTA PER NAVE DI SUPERFICIE	04	009

XVI LEGISLATURA - DISEGNI DI LEGGE E RELAZIONI - DOCUMENTI

Valuta	Ammontare	EURO	Val. Fini Dog.	Quantita'	Unita' Misura	Materiale oggetto del contratto	Tipo	Cat. Rif.
EUR	6.500,00		6.500,00	5	NUMERO	MOTORE "EJ200" PER VELIVOLO "EUROFIGHTER-TYPHOON" - CIRCUITO IBRIDO GASTOPS P/N 1730.800.0	01	010
EUR	282.947.123,00			10.622	NUMERO	MOTORE "EJ200" PER VELIVOLO "EUROFIGHTER-TYPHOON" - COMPONENTI -	01	010
				37.439	NUMERO	MOTORE "EJ200" PER VELIVOLO "EUROFIGHTER-TYPHOON"	04	010
				11.003	NUMERO	ACCESSORI - MOTORE "EJ200" PER VELIVOLO "EUROFIGHTER-TYPHOON"	01	010
				60.928	NUMERO	ACCESSORI - MOTORE "EJ200" PER VELIVOLO "EUROFIGHTER-TYPHOON"	04	010
				965	NUMERO	ATTREZZATURE - MOTORE "EJ200" PER VELIVOLO "TYPHOON" - ATTREZZATURE	01	080
EUR	274.984.995,00			10.882	NUMERO	COMPONENTI - MOTORE "EJ200" PER VELIVOLO "EUROFIGHTER-TYPHOON"	01	010
				37.439	NUMERO	RICAMBI - MOTORE "EJ200" PER VELIVOLO "EUROFIGHTER-TYPHOON"	04	010
				11.003	NUMERO	ACCESSORI - MOTORE "EJ200" PER VELIVOLO "EUROFIGHTER-TYPHOON"	01	010
				61.271	NUMERO	ACCESSORI - MOTORE "EJ200" PER VELIVOLO "EUROFIGHTER-TYPHOON"	04	010
				965	NUMERO	ATTREZZATURE - MOTORE "EJ200" PER VELIVOLO "TYPHOON"	01	080
USD	392.250,00	273.371,62		1	NUMERO	MOTORE "SPEY MK0807" PER VELIVOLO "AM-X" - AGE - EQUIPAGGIAMENTO DI SUPPORTO A TERRA - LAM	01	080
EUR	20.570,00			195	NUMERO	PDR SISTEMA AUTOPILOTA SOMMERGIBILE (PUSH BOTTOM INDICATOR/FULL/FULL DISPLAY)	04	009
EUR	1.600.000,00			24	MESI	ELICOTTERO MULTIRUOLO DHRUV SISTEMA DI TRASMISSIONE ALBERO ROTORE PRINCIPALE - ASSISTENZA TECNICA	01	010
				4	NUMERO	ELICOTTERO MULTIRUOLO DHRUV SISTEMA DI TRASMISSIONE ALBERO ROTORE PRINCIPALE - SPECIFICHE TECNICHE	01	010
EUR	13.000.000,00			10	NUMERO	MOTORE "TP0400-D6" PER VELIVOLO AIRBUS "A0400M"	01	010
				100	NUMERO	MOTORE "TP0400-D6" PER VELIVOLO AIRBUS "A0400M"	04	010
				10	KIT	MOTORE "TP0400-D6" PER VELIVOLO AIRBUS "A0400M"	02	010
				10	KIT	MOTORE "TP0400-D6" - ATTREZZATURE DI SUPPORTO A TERRA	01	080
EUR	326.400,00			48	NUMERO	MISSILE "ASTER 15" - PROPULSORE DI CROCIERA	01	004
				48	NUMERO	MISSILE "ASTER 30" - PROPULSORE DI CROCIERA	01	004
USD	3.912.955,00	2.727.063,96		207	NUMERO	ELICOTTERO "CH-53E" - SCATOLA INGRANAGGI PRINCIPALE (COME DA ALLEGATO "A")	04	010

AVIO S.P.A.

XVI LEGISLATURA - DISEGNI DI LEGGE E RELAZIONI - DOCUMENTI

Valuta	Ammontare	EURO	Val. Fini Dog.	Quantità	Unità Misura	Materiale oggetto del contratto	Tipo	Cat. Rif.
AVIO S.P.A.								
EUR	1,00			1	NUMERO	MOTORE PER RAZZO "MK 216" MOD. 3 DISTRACTION ROUND INERTE	01	004
USD	44.000.000,00	32.208.476,69	32.208.476,69	20.000	NUMERO	MOTORE "SPEY MK 0807" PER VELIVOLO "AMX"	01	010
EUR	8.038.981,44			48	NUMERO	MISSILE "ASTER 30" - PROPULSORE DI ACCELERAZIONE (BOOSTER)	01	004
				48	NUMERO	MISSILE "ASTER 30" - ALETTE	01	004
				48	NUMERO	MISSILE "ASTER 15" - ALETTE	01	004
USD	3.651.706,34	2.673.088,60	2.673.088,60	1.061	NUMERO	MOTORE "PEGASUS" PER VELIVOLO "AV-8B PLUS"	01	010
				24	NUMERO	MOTORE "PEGASUS" PER VELIVOLO "AV-8B PLUS"	04	010
				367	NUMERO	MOTORE "PEGASUS" PER "AV-8B PLUS" - ATTREZZATURE	01	080
				50	NUMERO	MOTORE "PEGASUS" PER "AV-8B PLUS" - ATTREZZATURE	04	080
EUR	104.645,40			94	NUMERO	SISTEMA AUTOPILOTA PER NAVE DI SUPERFICIE	04	009
EUR	3.399.999,99			3	NUMERO	SISTEMA DI AUTOMAZIONE INTEGRATA DI PIATTAFORMA	01	009
				200	NUMERO	MANUALI	02	009
				1.000	NUMERO	DISEGNI	02	009
				200	NUMERO	SPECIFICHE TECNICHE	02	009
				1.000	NUMERO	DISEGNI	02	022
				200	NUMERO	SPECIFICHE TECNICHE	02	022
				240	SETTIMANE	ASSISTENZA TECNICA	03	009
				75	SETTIMANE	CORSI DI ADDESTRAMENTO	03	009
USD	1.370.000,00	1.002.854,84		3	KIT	MOTORE PW308MX - MODULO IPT - TURBINA DI BASSA PRESSIONE	01	010
EUR	274.587.163,00			66.135	NUMERO	ACCESSORI - MOTORE "EJ200" PER VELIVOLO "EUROFIGHTER-TYPHOON"	04	010
				13.441	NUMERO	COMPONENTI - MOTORE "EJ200" PER VELIVOLO "EUROFIGHTER-TYPHOON"	01	010
				44.062	NUMERO	RICAMBI - MOTORE "EJ200" PER VELIVOLO "EUROFIGHTER-TYPHOON"	04	010
				13.350	NUMERO	ACCESSORI - MOTORE "EJ200" PER VELIVOLO "EUROFIGHTER-TYPHOON"	01	010
				965	NUMERO	ATTREZZATURE - MOTORE "EJ200" PER VELIVOLO "TYPHOON"	01	080

XVI LEGISLATURA - DISEGNI DI LEGGE E RELAZIONI - DOCUMENTI

Valuta	Ammontare	EURO	Val. Fini Dog.	Quantità	Unità Misura	Materiale oggetto del contratto	Tipo	Cat. Rif.
AVIO S.P.A.								
EUR	3.000.000,00		3.000.000,00	1	NUMERO	MOTORE "EJ200" PER VELIVOLO "EUROFIGHTER-TYPHOON" - TEST ARTICLE PER BANCO PROVA (NON PIU' FUNZIONANTE)	01	010
USD	2.290.000,00	1.595.974,52		5	KIT	MOTORE PW308MX - MODULO LPT - TURBINA DI BASSA PRESSIONE	01	010
USD	6.000.000,00	4.181.592,63		2.000	NUMERO	MOTORE "SPEY MK 0807" PER VELIVOLO "AMX" - COMPONENTI MOTORE	01	010
				500	NUMERO	MOTORE "SPEY MK 0807" PER VELIVOLO "AMX" - ACCESSORI	01	010
EUR	20.212.000,00			30	NUMERO	MOTORE "TP0400-D6" PER VELIVOLO AIRBUS "A0400M" - SCATOLA INGRANAGGI DI RIDUZIONE DI POTENZA (PROPELLER GERABOX - PGB)	01	010
				200	NUMERO	MOTORE "TP0400-D6" PER VELIVOLO AIRBUS "A0400M" - RICAMBI PER - SCATOLA INGRANAGGI DI RIDUZIONE DI POTENZA (PROPELLER GERABOX - PGB)	04	010
				10	SET	MOTORE "TP0400-D6" PER VELIVOLO AIRBUS "A0400M" - TECNOLOGIA - SCATOLA INGRANAGGI DI RIDUZIONE DI POTENZA (PROPELLER GERABOX - PGB)	02	010
				10	SET	MOTORE "TP0400-D6" - ATTREZZATURE DI SUPPORTO A TERRA (AGE-AEROSPACE ROUND EQUIPMENT)	01	080
				200	GIORNO	MOTORE "TP0400-D6" PER VELIVOLO AIRBUS "A0400M"	03	010
EUR	45.855,60			21	NUMERO	MOTORE PER RAZZO "MK 216" MOD. 3 DISTRACTION ROUND	01	004
		889.072.122,00	37.888.065,29					
B.M.A.								
EUR	37.840,00			4	NUMERO	SIMULATORE DX143 PER SISTEMA MISSILISTICO ANTICARRO MILAN	01	014
		37.840,00	0,00					
C.A.R.I. CATTANEO S.P.A.								
EUR	360.000,00		360.000,00	6	NUMERO	397-170-A REDUCTION GEAR - RIDUTTORE	04	009
		0,00	360.000,00					
CALZONI S.r.l.								
EUR	6.000,00			30	NUMERO	SISTEMA VALVOLE STAGNE SCARICO GAS PER SSK TIPO DRY	04	009

XVI LEGISLATURA - DISEGNI DI LEGGE E RELAZIONI - DOCUMENTI

Valuta	Ammontare	EURO	Val. Fini Dog.	Quantità	Unità Misura	Materiale oggetto del contratto	Tipo	Cat. Rif.
EUR	8.900,00			254	NUMERO	SISTEMA SOLLEVAMENTO SENSORI TIPO NHPH - RICAMBI	04	009
EUR	5.080,00			2	NUMERO	P.D.R. SIST. VALVOLE STAGNE SCARICO GAS TIPO WET PER SSK TIPO AGOSTA	04	009
EUR	11.485,00			291	NUMERO	PARTI DI RICAMBIO DEL SISTEMA SOLLEVAMENTO SENSORI TIPO NHPH	04	009
EUR	269.000,00			150	NUMERO	TECNOLOGIA MINIMA PER L'INSTALLAZIONE, IL FUNZIONAMENTO, LA MANUTENZIONE (VERIFICA) E LA RIPARAZIONE DELLA PORTA HANGAR DI BORDO TIPO HD-100 SU SUPPORTO INFORMATICO E CARTACEO	01	022
				2.500	SETTIMANE	SER VIZI PER L'INSTALLAZIONE E/O LA MANUTENZIONE DELLA PORTA HANGAR DI BORDO TIPO HD-100	03	009
				1	NUMERO	CARRO PONTE PER HANGAR DI BORDO TIPO HC-100	01	009
				150	NUMERO	TECNOLOGIA MINIMA PER L'INSTALLAZIONE, IL FUNZIONAMENTO, LA MANUTENZIONE (VERIFICA) E LA RIPARAZIONE DEL CARRO PONTE PER HANGAR DI BORDO TIPO HC-100 SU SUPPORTO INFORMATICO E CARTACEO	02	009
				1.200	SETTIMANE	SER VIZI PER L'INSTALLAZIONE E/O MANUTENZIONE DEL CARRO PONTE PER HANGAR DI BORDO TIPO HC-100	03	009
				1	NUMERO	PORTA HANGAR DI BORDO TIPO HD-100	01	009
EUR	120.000,00			115	NUMERO	SISTEMA SOLLEVAMENTO SENSORI TIPO NHPH - TECNOLOGIA SU SUPP. CART. (100) + INFORM. (15)	01	022
EUR	2.086.930,00			1.200	ORE	SISTEMA ELETTRO-OTTICO D'APPONTAGGIO MOD. EODAS: PRESTAZIONI DI PERSONALE PER FUNZIONI ADESTRATIVE	03	009
				3.000	ORE	SISTEMA ELETTRO-OTTICO D'APPONTAGGIO MOD. EODAS: PRESTAZIONI DI PERSONALE PER INSTALLAZIONE E VERIFICA	03	009
				120	NUMERO	PARTI DI RICAMBIO DEL SISTEMA ELETTRO-OTTICO D'APPONTAGGIO MOD. EODAS	04	009
				1	NUMERO	SISTEMA ELETTRO-OTTICO D'APPONTAGGIO MOD. EODAS	01	009
				100	NUMERO	SISTEMA ELETTRO-OTTICO D'APPONTAGGIO MOD. EODAS: TECNOLOGIA MINIMA PER L'INSTALLAZIONE, LA MANUTENZIONE (VERIFICA) E LA RIPARAZIONE SU SUPPORTO CARTACEO	02	009
				20	NUMERO	SISTEMA ELETTRO-OTTICO D'APPONTAGGIO MOD. EODAS: TECNOLOGIA MINIMA PER L'INSTALLAZIONE, LA MANUTENZIONE (VERIFICA) E LA RIPARAZIONE SU SUPPORTO INFORMATICO	02	009

CALZONI S.r.L.

XVI LEGISLATURA - DISEGNI DI LEGGE E RELAZIONI - DOCUMENTI

Valuta	Ammontare	EURO	Val. Finl Dog.	Quantita'	Unita' Misura	Materiale oggetto del contratto	Tipo	Cat. Rif.
EUR	500.000,00		500.000,00					
				10.500	NUMERO	SISTEMA SNORKEL TIPO PH - TECNOLOGIA (SU SUPPORTO CARTACEO E INFORMATICO)	01	022
				10.500	NUMERO	HANGAR RETRATTILE PER NAVI TIPO HR-100 - TECNOLOGIA (SU SUPPORTO CARTACEO E INFORMATICO)	01	022
				10.500	NUMERO	MOTORE STELLARE OLEODINAMICO E SUBACQUEO CON ALBERO ECCENTRICO TIPO MR - TECNOLOGIA (SU SUPPORTO CARTACEO E INFORMATICO)	01	022
				10.500	NUMERO	MOTORE STELLARE OLEODINAMICO E SUBACQUEO CON ALBERO ECCENTRICO TIPO NM-19 - TECNOLOGIA (SU SUPPORTO CARTACEO E INFORMATICO)	01	022
				10.500	NUMERO	PORTA HANGAR DI BORDO TIPO HD-100 (SU SUPPORTO CARTACEO E INFORMATICO)	01	022
				10.500	NUMERO	SIMULATORE DI GOVERNO E NAVIGAZIONE PER SMG MOD. SI-BR - TECNOLOGIA (SU SUPPORTO CARTACEO E INFORMATICO)	01	022
				10.500	NUMERO	SIMULATORE DI GOVERNO E NAVIGAZIONE PER SMG MOD. SI-MA - TECNOLOGIA (SU SUPPORTO CARTACEO E INFORMATICO)	01	022
				10.500	NUMERO	SIMULATORE DI GOVERNO E NAVIGAZIONE PER SMG MOD. SI-SF - TECNOLOGIA (SU SUPPORTO CARTACEO E INFORMATICO)	01	022
				10.500	NUMERO	SISTEMA ATTUATORE BOTOLA/BOCCAPORTO PER NAVI DI TIPO TD-H-100 - TECNOLOGIA (SU SUPPORTO CARTACEO E INFORMATICO)	01	022
				10.500	NUMERO	SISTEMA ATTUATORE BOTOLA/BOCCAPORTO PER SMG TIPO TD-H-200 - TECNOLOGIA (SU SUPPORTO CARTACEO E INFORMATICO)	01	022
				10.500	NUMERO	SISTEMA ATTUAZIONE TIMONERIE PER NAVI DI SUPERFICIE TIPO SG-100 - TECNOLOGIA (SU SUPPORTO CARTACEO E INFORMATICO)	01	022
				10.500	NUMERO	SISTEMA ATTUAZIONE TIMONERIE PER SMG TIPO BAA - TECNOLOGIA (SU SUPPORTO CARTACEO E INFORMATICO)	01	022
				10.500	NUMERO	SISTEMA ATTUAZIONE TIMONERIE PER SMG TIPO SGS-200 - TECNOLOGIA (SU SUPPORTO CARTACEO E INFORMATICO)	01	022
				10.500	NUMERO	SISTEMA COMBINATO SNORKEL INDUZIONE ARIA E SCARICO GAS TIPO SCS-100 - TECNOLOGIA (SU SUPPORTO CARTACEO E INFORMATICO)	01	022
				10.500	NUMERO	SISTEMA DI AUTOPILOTA PER NAVI DI SUPERFICIE TIPO AP-1 - TECNOLOGIA (SU SUPPORTO CARTACEO E INFORMATICO)	01	022
				10.500	NUMERO	SISTEMA DI AUTOPILOTA PER SMG TIPO AP-2 - TECNOLOGIA (SU SUPPORTO CARTACEO E INFORMATICO)	01	022
				10.500	NUMERO	CARRO PONTE PER HANGAR DI BORDO TIPO HC-100 - TECNOLOGIA (SU SUPPORTO CARTACEO E INFORMATICO)	01	022
				10.500	NUMERO	DISPOSITIVO PER STIVAGGIO E LANCIO DI ARTIFICI FUMOGENI/INGANNO/INTERFERENZA PER SMG TIPO SFS - TECNOLOGIA (SU SUPPORTO CARTACEO E INFORMATICO)	01	022
				10.500	NUMERO	DISPOSITIVO PER L'ESPULSIONE RIFIUTI PER SMG TIPO ER-100 - TECNOLOGIA (SU SUPPORTO CARTACEO E INFORMATICO)	01	022
				10.500	NUMERO	SISTEMA MOVIMENTAZIONE ARMAMENTI MOD. WHS PER NAVI DI SUPERFICIE - TECNOLOGIA (SU SUPPORTO CARTACEO E INFORMATICO)	01	022
				10.500	NUMERO	SISTEMA MOVIMENTAZIONE ELICOTTERI PER NAVI DI SUPERFICIE TIPO HNH-100 - TECNOLOGIA (SU SUPPORTO CARTACEO E INFORMATICO)	01	022

CALZONI S.r.L.

XVI LEGISLATURA - DISEGNI DI LEGGE E RELAZIONI - DOCUMENTI

Valuta	Ammontare	EURO	Val. Fini Dog.	Quantita'	Unita' Misura	Materiale oggetto del contratto	Tipo	Cat. Rif.
				10.500	NUMERO	SISTEMA DI PROPULSIONE AUSILIARIA PER NAVI DI SUPERFICIE TIPO APU-TECNOLOGIA (SU SUPPORTO CARTACEO E INFORMATICO)	01	022
				10.500	NUMERO	SISTEMA MODULARE SOLLEVAMENTO SENSORI TIPO UMM - TECNOLOGIA (SU SUPPORTO CARTACEO E INFORMATICO)	01	022
				10.500	NUMERO	SISTEMA MOVIMENTAZIONE ARMAMENTI MOD.IHS PER NAVI DI SUPERFICIE - TECNOLOGIA (SU SUPPORTO CARTACEO E INFORMATICO)	01	022
				10.500	NUMERO	SISTEMA SNORKEL TIPO WF - TECNOLOGIA (SU SUPPORTO CARTACEO E INFORMATICO)	01	022
				10.500	NUMERO	SISTEMA SOLLEVAMENTO SENSORI MOD. E-HOIST - TECNOLOGIA (SU SUPPORTO CARTACEO E INFORMATICO)	01	022
				10.500	NUMERO	SISTEMA SOLLEVAMENTO SENSORI TIPO HPH - TECNOLOGIA (SU SUPPORTO CARTACEO E INFORMATICO)	01	022
				10.500	NUMERO	SISTEMA SOLLEVAMENTO SENSORI TIPO NHPH - TECNOLOGIA (SU SUPPORTO CARTACEO E INFORMATICO)	01	022
				10.500	NUMERO	SISTEMA VALVOLE STAGNE SCARICO GAS PER SSK TIPO DRY - TECNOLOGIA (SU SUPPORTO CARTACEO E INFORMATICO)	01	022
				10.500	NUMERO	SISTEMA VALVOLE STAGNE SCARICO GAS PER SSK TIPO HYBRID - TECNOLOGIA (SU SUPPORTO CARTACEO E INFORMATICO)	01	022
				10.500	NUMERO	SISTEMA VALVOLE STAGNE SCARICO GAS PER SSK TIPO WET - TECNOLOGIA (SU SUPPORTO CARTACEO E INFORMATICO)	01	022
				10.500	NUMERO	VALVOLA A SCAFO TIPO NL-100 - TECNOLOGIA (SU SUPPORTO CARTACEO E INFORMATICO)	01	022
				5.500	NUMERO	SISTEMA ELETTRO-OTTICO D'APPONTAGGIO MOD. EODAS - TECNOLOGIA (SU SUPPORTO CARTACEO E INFORMATICO)	01	022
EUR	1.325,00			5	NUMERO	PDR SISTEMA DI PROPULSIONE AUSILIARIA PER NAVI DI SUPERFICIE TIPO APU - TAMPONI	04	009
EUR	1.342,00			47	NUMERO	PDR X SISTEMA SOLLEVAMENTO SENSORI TIPO NHPH (42 ROSETTE + 5 DADI)	04	009
EUR	3.150,00			12	NUMERO	SISTEMA MODULARE SOLLEVAMENTO SENSORI TIPO UMM	04	009
EUR	6.620,00			10	NUMERO	PARTI DI RICAMBIO DEL SISTEMA SNORKEL TIPO FH. MAGNETE P/N NSN 5999-15-199-1996 DISEGNO CALZONI D1319720	04	009

CALZONI S.r.L.

XVI LEGISLATURA - DISEGNI DI LEGGE E RELAZIONI - DOCUMENTI

Valuta	Ammontare	EURO	Val. Fini Dog.	Quantità	Unità Misura	Materiale oggetto del contratto	Tipo	Cat. Rif.
EUR	3.000,00		3.000,00	3.200	NUMERO	SIMULATORE DI GOVERNO E NAVIGAZIONE PER SMG MOD. SI-BR - TECNOLOGIA SU SUPPORTO CARTACEO ED INFORMATICO	01	022
				3.200	NUMERO	SIMULATORE DI GOVERNO E NAVIGAZIONE PER SMG MOD. SI-MA - TECNOLOGIA SU SUPPORTO CARTACEO ED INFORMATICO	01	022
				3.200	NUMERO	SIMULATORE DI GOVERNO E NAVIGAZIONE PER SMG MOD. SI-SP - TECNOLOGIA SU SUPPORTO CARTACEO ED INFORMATICO	01	022
				3.200	NUMERO	SISTEMA ATTUATORE BOTOLA/OCCAPORTO PER NAVI DI TIPO TD-H-100 - TECNOLOGIA SU SUPPORTO CARTACEO ED INFORMATICO	01	022
				3.200	NUMERO	SISTEMA ATTUATORE BOTOLA/OCCAPORTO PER SMG TIPO TD-H-200 - TECNOLOGIA SU SUPPORTO CARTACEO ED INFORMATICO	01	022
				3.200	NUMERO	SISTEMA ATTUAZIONE TIMONERIE PER NAVI DI SUPERFICIE TIPO SG-100 - TECNOLOGIA SU SUPPORTO CARTACEO ED INFORMATICO	01	022
				3.200	NUMERO	SISTEMA ATTUAZIONE TIMONERIE PER SMG TIPO BAA - TECNOLOGIA SU SUPPORTO CARTACEO ED INFORMATICO	01	022
				3.200	NUMERO	SISTEMA ATTUAZIONE TIMONERIE PER SMG TIPO SGS-200 - TECNOLOGIA SU SUPPORTO CARTACEO ED INFORMATICO	01	022
				3.200	NUMERO	SISTEMA COMBINATO SNORKEL INDUZIONE ARIA E SCARICO GAS TIPO SCS-100 - TECNOLOGIA SU SUPPORTO CARTACEO ED INFORMATICO	01	022
				3.200	NUMERO	SISTEMA DI AUTOPILOTA PER NAVI DI SUPERFICIE TIPO AP-1 - TECNOLOGIA SU SUPPORTO CARTACEO ED INFORMATICO	01	022
				3.200	NUMERO	SISTEMA DI AUTOPILOTA PER SMG TIPO AP-2 - TECNOLOGIA SU SUPPORTO CARTACEO ED INFORMATICO	01	022
				3.200	NUMERO	SISTEMA DI PROPULSIONE AUSILIARIA PER NAVI DI SUPERFICIE TIPO AFU - TECNOLOGIA SU SUPPORTO CARTACEO ED INFORMATICO	01	022
				3.200	NUMERO	CARRO PONTE PER HANGAR DI BORDO TIPO HC-100 - TECNOLOGIA SU SUPPORTO CARTACEO ED INFORMATICO	01	022
				3.200	NUMERO	DISPOSITIVO PER STIVAGGIO E LANCIO DI ARTIFICI FUMOGENLINGANNO INTERFERENZA PER SMG TIPO SFS - TECNOLOGIA SU SUPPORTO CARTACEO ED INFORMATICO	01	022
				3.200	NUMERO	DISPOSITIVO PER L'ESPULSIONE RIFIUTI PER SMG TIPO ER-100 - TECNOLOGIA SU SUPPORTO CARTACEO ED INFORMATICO	01	022
				3.200	NUMERO	HANGAR RETRATTILE PER NAVI TIPO HR-100 - TECNOLOGIA SU SUPPORTO CARTACEO ED INFORMATICO	01	022
				3.200	NUMERO	MOTORE STELLARE OLEODINAMICO E SUBACQUEO CON ALBERO ECCENTRICO TIPO MR - TECNOLOGIA SU SUPPORTO CARTACEO ED INFORMATICO	01	022
				3.200	NUMERO	MOTORE STELLARE OLEODINAMICO E SUBACQUEO CON ALBERO ECCENTRICO TIPO NM-19 - TECNOLOGIA SU SUPPORTO CARTACEO ED INFORMATICO	01	022
				3.200	NUMERO	PORTA HANGAR DI BORDO TIPO HD-100 TECNOLOGIA SU SUPPORTO CARTACEO ED INFORMATICO	01	022
				3.200	NUMERO	SISTEMA MODULARE SOLLEVAMENTO SENSORI TIPO UMM - TECNOLOGIA SU SUPPORTO CARTACEO ED INFORMATICO	01	022
				3.200	NUMERO	SISTEMA MOVIMENTAZIONE ARMAMENTI MOD THS PER NAVI DI SUPERFICIE - TECNOLOGIA SU SUPPORTO CARTACEO ED INFORMATICO	01	022

CALZONI S.r.l.

XVI LEGISLATURA - DISEGNI DI LEGGE E RELAZIONI - DOCUMENTI

Valuta	Ammontare	EURO	Val. Finl Dog.	Quantita'	Unita' Misura	Materiale oggetto del contratto	Tipo	Cat. Rif.
				3.200	NUMERO	SISTEMA MOVIMENTAZIONE ARMAMENTI MOD. WHS PER NAVI DI SUPERFICIE - TECNOLOGIA SU SUPPORTO CARTACEO ED INFORMATICO	01	022
				3.200	NUMERO	SISTEMA MOVIMENTAZIONE ELICOTTERI PER NAVI DI SUPERFICIE TIPO HNH-100 - TECNOLOGIA SU SUPPORTO CARTACEO ED INFORMATICO	01	022
				3.200	NUMERO	SISTEMA SNORKEL TIPO FH - TECNOLOGIA SU SUPPORTO CARTACEO ED INFORMATICO	01	022
				3.200	NUMERO	SISTEMA SNORKEL TIPO WF - TECNOLOGIA SU SUPPORTO CARTACEO ED INFORMATICO	01	022
				3.200	NUMERO	SISTEMA SOLLEVAMENTO SENSORI MOD. E-HOIST - TECNOLOGIA SU SUPPORTO CARTACEO ED INFORMATICO	01	022
				3.200	NUMERO	SISTEMA SOLLEVAMENTO SENSORI TIPO HPH - TECNOLOGIA SU SUPPORTO CARTACEO ED INFORMATICO	01	022
				3.200	NUMERO	SISTEMA SOLLEVAMENTO SENSORI TIPO NHPH - TECNOLOGIA SU SUPPORTO CARTACEO ED INFORMATICO	01	022
				3.200	NUMERO	SISTEMA VALVOLE STAGNE SCARICO GAS PER SSK TIPO DRY - TECNOLOGIA SU SUPPORTO CARTACEO ED INFORMATICO	01	022
				3.200	NUMERO	SISTEMA VALVOLE STAGNE SCARICO GAS PER SSK TIPO HYBRID - TECNOLOGIA SU SUPPORTO CARTACEO ED INFORMATICO	01	022
				3.200	NUMERO	SISTEMA VALVOLE STAGNE SCARICO GAS PER SSK TIPO WET - TECNOLOGIA SU SUPPORTO CARTACEO ED INFORMATICO	01	022
				3.200	NUMERO	VALVOLA A SCAFO TIPO NL-100 - TECNOLOGIA SU SUPPORTO CARTACEO ED INFORMATICO	01	022
				2.100	NUMERO	SISTEMA ELETTRICO-OTTICO D'APPONTAGGIO MOD. EODAS - TECNOLOGIA SU SUPPORTO CARTACEO ED INFORMATICO	01	022

CALZONI S.r.l.

XVI LEGISLATURA - DISEGNI DI LEGGE E RELAZIONI - DOCUMENTI

Valuta	Ammontare	EURO	Val. Fini Dog.	Quantita'	Unita' Misura	Materiale oggetto del contratto	Tipo	Cat. Rif.
EUR	500.000,00		500.000,00	10.500	NUMERO	CARRO PONTE PER HANGAR DI BORDO TIPO HC-100- TECNOLOGIA SU SUPPORTO CARTACEO E INFORMATICO	01	022
				10.500	NUMERO	DISPOSITIVO PER STIVAGGIO E LANCIO DI ARTIFICI FUMOGENI,INGANNO,INTERFERENZA PER SMG TIPO SFS- TECNOLOGIA SU SUPPORTO CARTACEO E INFORMATICO	01	022
				10.500	NUMERO	DISPOSITIVO PER L'ESPULSIONE RIFIUTI PER SMG TIPO ER-100 - TECNOLOGIA SU SUPPORTO CARTACEO E INFORMATICO	01	022
				10.500	NUMERO	HANGAR REFRATTILE PER NAVI TIPO HR-100- TECNOLOGIA SU SUPPORTO CARTACEO E INFORMATICO	01	022
				10.500	NUMERO	MOTORE STELLARE OLEODINAMICO E SUBACQUEO CON ALBERO ECCENTRICO TIPO MR - TECNOLOGIA SU SUPPORTO CARTACEO E INFORMATICO	01	022
				10.500	NUMERO	MOTORE STELLARE OLEODINAMICO E SUBACQUEO CON ALBERO ECCENTRICO TIPO NM-19 - TECNOLOGIA SU SUPPORTO CARTACEO E INFORMATICO	01	022
				10.500	NUMERO	PORTA HANGAR DI BORDO TIPO HD-100 TECNOLOGIA SU SUPPORTO CARTACEO E INFORMATICO	01	022
				10.500	NUMERO	SIMULATORE DI GOVERNO E NAVIGAZIONE PER SMG MOD. SLBR - TECNOLOGIA SU SUPPORTO CARTACEO E INFORMATICO	01	022
				10.500	NUMERO	SIMULATORE DI GOVERNO E NAVIGAZIONE PER SMG MOD. SLMA - TECNOLOGIA SU SUPPORTO CARTACEO E INFORMATICO	01	022
				10.500	NUMERO	SIMULATORE DI GOVERNO E NAVIGAZIONE PER SMG MOD. SL-SP - TECNOLOGIA SU SUPPORTO CARTACEO E INFORMATICO	01	022
				10.500	NUMERO	SISTEMA ATTUATORE BOTOLA/BOCCAPORTO PER NAVI DI TIPO TD-H-100 - TECNOLOGIA SU SUPPORTO CARTACEO E INFORMATICO	01	022
				10.500	NUMERO	SISTEMA ATTUATORE BOTOLA/BOCCAPORTO PER SMG TIPO TD-H-200 - TECNOLOGIA SU SUPPORTO CARTACEO E INFORMATICO	01	022
				10.500	NUMERO	SISTEMA ATTUAZIONE TIMONERIE PER NAVI DI SUPERFICIE TIPO SG-100 - TECNOLOGIA SU SUPPORTO CARTACEO E INFORMATICO	01	022
				10.500	NUMERO	SISTEMA ATTUAZIONE TIMONERIE PER SMG TIPO BAA - TECNOLOGIA SU SUPPORTO CARTACEO E INFORMATICO	01	022
				10.500	NUMERO	SISTEMA ATTUAZIONE TIMONERIE PER SMG TIPO SGS-200 - TECNOLOGIA SU SUPPORTO CARTACEO E INFORMATICO	01	022
				10.500	NUMERO	SISTEMA COMBINATO SNORKEL, INDUZIONE ARIA E SCARICO GAS TIPO SCS-100 - TECNOLOGIA SU SUPPORTO CARTACEO E INFORMATICO	01	022
				10.500	NUMERO	SISTEMA DI AUTOPILOTA PER NAVI DI SUPERFICIE TIPO AP-1 - TECNOLOGIA SU SUPPORTO CARTACEO E INFORMATICO	01	022
				10.500	NUMERO	SISTEMA DI AUTOPILOTA PER SMG TIPO AP-2 - TECNOLOGIA SU SUPPORTO CARTACEO E INFORMATICO	01	022
				10.500	NUMERO	SISTEMA DI PROPULSIONE AUSILIARIA PER NAVI DI SUPERFICIE TIPO APU- TECNOLOGIA SU SUPPORTO CARTACEO E INFORMATICO	01	022
				10.500	NUMERO	SISTEMA MODULARE SOLLEVAMENTO SENSORI TIPO UMM - TECNOLOGIA SU SUPPORTO CARTACEO E INFORMATICO	01	022
				10.500	NUMERO	SISTEMA MOVIMENTAZIONE ARMAMENTI MOD.THS PER NAVI DI SUPERFICIE - TECNOLOGIA SU SUPPORTO CARTACEO E INFORMATICO	01	022

CALZONI S.r.L.

XVI LEGISLATURA - DISEGNI DI LEGGE E RELAZIONI - DOCUMENTI

Valuta	Ammontare	EURO	Val. Fini Dog.	Quantità	Unità Misura	Materiale oggetto del contratto	Tipo	Cat. Rif.
				10.500	NUMERO	SISTEMA MOVIMENTAZIONE ARMAMENTI MOD.WHS PER NAVI DI SUPERFICIE -	01	022
				10.500	NUMERO	TECNOLOGIA SU SUPPORTO CARTACEO E INFORMATICO	01	022
				10.500	NUMERO	SISTEMA MOVIMENTAZIONE ELICOTTERI PER NAVI DI SUPERFICIE TIPO HNH-100 -	01	022
				10.500	NUMERO	TECNOLOGIA SU SUPPORTO CARTACEO E INFORMATICO	01	022
				10.500	NUMERO	SISTEMA SNORKEL TIPO FH - TECNOLOGIA SU SUPPORTO CARTACEO E	01	022
				10.500	NUMERO	INFORMATICO	01	022
				10.500	NUMERO	SISTEMA SNORKEL TIPO WF - TECNOLOGIA SU SUPPORTO CARTACEO E	01	022
				10.500	NUMERO	INFORMATICO	01	022
				10.500	NUMERO	SISTEMA SOLLEVAMENTO SENSORI MOD. E-HOIST - TECNOLOGIA SU SUPPORTO	01	022
				10.500	NUMERO	CARTACEO E INFORMATICO	01	022
				10.500	NUMERO	SISTEMA SOLLEVAMENTO SENSORI TIPO HPH - TECNOLOGIA SU SUPPORTO	01	022
				10.500	NUMERO	CARTACEO E INFORMATICO	01	022
				10.500	NUMERO	SISTEMA SOLLEVAMENTO SENSORI TIPO NHPH - TECNOLOGIA SU SUPPORTO	01	022
				10.500	NUMERO	CARTACEO E INFORMATICO	01	022
				10.500	NUMERO	SISTEMA VALVOLE STAGNE SCARICO GAS PER SSK TIPO DRY - TECNOLOGIA SU	01	022
				10.500	NUMERO	SUPPORTO CARTACEO E INFORMATICO	01	022
				10.500	NUMERO	SISTEMA VALVOLE STAGNE SCARICO GAS PER SSK TIPO HYBRID - TECNOLOGIA	01	022
				10.500	NUMERO	SU SUPPORTO CARTACEO E INFORMATICO	01	022
				10.500	NUMERO	SISTEMA VALVOLE STAGNE SCARICO GAS PER SSK TIPO WET - TECNOLOGIA SU	01	022
				10.500	NUMERO	SUPPORTO CARTACEO E INFORMATICO	01	022
				10.500	NUMERO	VALVOLE A SCAFO TIPO NL-100 - TECNOLOGIA SU SUPPORTO CARTACEO E	01	022
				10.500	NUMERO	INFORMATICO	01	022
EUR	20.457,00			168	NUMERO	SISTEMA SOLLEVAMENTO SENSORI TIPO NHPH	04	009
EUR	9.518.000,00			16	NUMERO	SISTEMA MODULARE SOLLEVAMENTO SENSORI TIPO UMM - COSTITUITI COME DA	01	009
				2	NUMERO	ALLEGATO A	01	009
				6	NUMERO	PANNELLO DI CONTROLLO UMM TIPO IBU - COSTITUITI COME DA ALLEGATO A	01	009
EUR	3.069,60			6	NUMERO	PARTI DI RICAMBIO PER SISTEMA SNORKEL TIPO FH RALLA DIS. D1404715	04	009
				37	NUMERO	PARTI DI RICAMBIO PER SISTEMA SOLLEVAMENTO SENSORI TIPO NHPH TAPPO G	04	009
				24	NUMERO	3/8" DIS. D1203265	04	009
EUR	16.660,00			24	NUMERO	PARTI DI RICAMBIO PER SISTEMA DI PROPULSIONE AUSILIARIA PER NAVI DI	04	009
				12	NUMERO	SUPERFICIE TIPO APU GASKET DIS. D0565831	04	009
				12	NUMERO	PARTI DI RICAMBIO PER SISTEMA DI PROPULSIONE AUSILIARIA PER NAVI DI	04	009
				12	NUMERO	SUPERFICIE TIPO APU ROTATING JOINT JACKET DIS. D0473726	04	009

CALZONI S.r.l.

XVI LEGISLATURA - DISEGNI DI LEGGE E RELAZIONI - DOCUMENTI

Valuta	Ammontare	EURO	Val. Fini Dog.	Quantita'	Unita' Misura	Materiale oggetto del contratto	Tipo	Cat. Rif.
CALZONI S.r.L.								
EUR	965.300,00			4	NUMERO	SISTEMA VALVOLE STAGNE SCARICO GAS PER SSK TIPO WET - COMPONENTI	01	009
				50	NUMERO	SISTEMA VALVOLE STAGNE SCARICO GAS PER SSK TIPO WET - TECNOLOGIA SU SUPPORTO CARTACE	02	009
				5	NUMERO	SISTEMA VALVOLE STAGNE SCARICO GAS PER SSK TIPO WET - TECNOLOGIA SU SUPPORTO INFORMATICO	02	009
EUR	1.000,00		1.000,00	900	NUMERO	SISTEMA DI SOLLEVAMENTO SENSORI TIPO NHPH - TECNOLOGIA SUPP. CARTACEO	01	022
				50	NUMERO	SISTEMA DI SOLLEVAMENTO SENSORI TIPO NHPH - TECNOLOGIA SUPP. INFORMATICO	01	022
EUR	18.600,00			3	NUMERO	PARTI DI RICAMBIO PER SISTEMA DI AUTOPILOTA PER NAVI DI SUPERFICIE TIPO AP-1 - ELECTRIC BOARD	04	009
EUR	22.200,00			1	NUMERO	PARTI DI RICAMBIO PER SISTEMA SNORKEL TIPO FH	04	009
EUR	2.390,00			8	NUMERO	PARTI DI RICAMBIO DEL SISTEMA SOLLEVAMENTO SENSORI TIPO HPH	04	009
EUR	3.000,00		3.000,00	100	NUMERO	SOFTWARE DELLA CONSOLEE SISTEMA SNORKEL TIPO FH	01	021
				100	NUMERO	SOFTWARE DELLA CONSOLEE SISTEMA SNORKEL TIPO HPH	01	021
				100	NUMERO	SOFTWARE DELLA CONSOLEE SISTEMA SNORKEL TIPO NHPH	01	021
				100	NUMERO	SOFTWARE DELLA CONSOLEE SISTEMA SNORKEL TIPO SFS	01	021
EUR	11.217,00			4	NUMERO	PORTA HANGAR DI BORDO TIPO HD-100 - RICAMBI:	04	009
EUR	1.100,00			4	NUMERO	PARTI DI RICAMBIO PER SISTEMA SNORKEL TIPO FH GUARNIZIONE DIS. DI 404683	04	009
USD	78.030,00	54.381,61		4	NUMERO	SISTEMA MODULARE SOLLEVAMENTO SENSORI TPO UMM - RICAMBI	04	009
EUR	5.960,00			2	NUMERO	SISTEMA VALVOLE STAGNE SCARICO GAS PER SSK TIPO WET	04	009
EUR	9.150,00			3	NUMERO	PARTI DI RICAMBIO PER SISTEMA DI PROPULSIONE AUSILIARIA PER NAVI DI SUPERFICIE TIPO APU: D-POT UNIT DIS. D8300362	04	009

XVI LEGISLATURA - DISEGNI DI LEGGE E RELAZIONI - DOCUMENTI

Valuta	Annotare	EURO	Val. Fini Dog.	Quantità	Unità Misura	Materiale oggetto del contratto	Tipo	Cat. Rif.
EUR	210.000,00		210.000,00	10.000	NUMERO	SISTEMA MODULARE SOLLEVAMENTO SENSORI TIPO UMM - TECNOLOGIA SU SUPPORTO CARTACEO	01	022
				500	NUMERO	SISTEMA MODULARE SOLLEVAMENTO SENSORI TIPO UMM - TECNOLOGIA SU SUPPORTO INFORMATICO	01	022
				10.000	NUMERO	SISTEMA SNORKEL TIPO FH - TECNOLOGIA SU SUPPORTO CARTACEO	01	022
				500	NUMERO	SISTEMA SNORKEL TIPO WF - TECNOLOGIA SU SUPPORTO INFORMATICO	01	022
				500	NUMERO	SISTEMA SOLLEVAMENTO SENSORI MOD. E-HOIST - TECNOLOGIA SU SUPPORTO INFORMATICO	01	022
				500	NUMERO	SISTEMA VALVOLE STAGNE SCARICO GAS PER SSK TIPO DRY - TECNOLOGIA SU SUPPORTO INFORMATICO	01	022
				500	NUMERO	SISTEMA VALVOLE STAGNE SCARICO GAS PER SSK TIPO HYBRID - TECNOLOGIA SU SUPPORTO INFORMATICO	01	022
				500	NUMERO	SISTEMA VALVOLE STAGNE SCARICO GAS PER SSK TIPO WET - TECNOLOGIA SU SUPPORTO INFORMATICO	01	022
				500	NUMERO	SISTEMA MODULARE DI SOLLEVAMENTO SENSORI TIPO E- UMM - TECNOLOGIA SU SUPPORTO INFORMATICO	01	022
				500	NUMERO	SISTEMA SNORKEL TIPO FH - TECNOLOGIA SU SUPPORTO INFORMATICO	01	022
				10.000	NUMERO	SISTEMA SOLLEVAMENTO SENSORI TIPO HPH - TECNOLOGIA SU SUPPORTO CARTACEO	01	022
				500	NUMERO	SISTEMA SOLLEVAMENTO SENSORI TIPO NHPH - TECNOLOGIA SU SUPPORTO INFORMATICO	01	022
				10.000	NUMERO	SISTEMA VALVOLE STAGNE SCARICO GAS PER SSK TIPO DRY - TECNOLOGIA SU SUPPORTO CARTACEO	01	022
				10.000	NUMERO	SISTEMA VALVOLE STAGNE SCARICO GAS PER SSK TIPO HYBRID - TECNOLOGIA SU SUPPORTO CARTACEO	01	022
				10.000	NUMERO	SISTEMA VALVOLE STAGNE SCARICO GAS PER SSK TIPO WET - TECNOLOGIA SU SUPPORTO CARTACEO	01	022
				10.000	NUMERO	SISTEMA MODULARE DI SOLLEVAMENTO SENSORI TIPO E- UMM - TECNOLOGIA SU SUPPORTO CARTACEO	01	022
				10.000	NUMERO	SISTEMA SNORKEL TIPO WF - TECNOLOGIA SU SUPPORTO CARTACEO	01	022
				10.000	NUMERO	SISTEMA SOLLEVAMENTO SENSORI MOD. E-HOIST - TECNOLOGIA SU SUPPORTO CARTACEO	01	022
				500	NUMERO	SISTEMA SOLLEVAMENTO SENSORI TIPO HPH - TECNOLOGIA SU SUPPORTO INFORMATICO	01	022
				10.000	NUMERO	SISTEMA SOLLEVAMENTO SENSORI TIPO NHPH - TECNOLOGIA SU SUPPORTO CARTACEO	01	022
EUR	208.880,00			810	NUMERO	PARTI DI RICAMBIO PER SISTEMA SOLLEVAMENTO SENSORI TIPO HPH	04	009
				1.568	NUMERO	PARTI DI RICAMBIO PER SISTEMA SOLLEVAMENTO SENSORI TIPO NHPH	04	009
				1.370	NUMERO	PARTI DI RICAMBIO PER SISTEMA SNORKEL TIPO FH	04	009

CALZONI S.r.L.

Valuta	Ammontare	EURO	Val. Fini Dog.	Quantita'	Unita' Misura	Materiale oggetto del contratto	Tipo	Cat. Rif.
CALZONI S.r.L.								
EUR	30.600,00			3	NUMERO	(464) SISTEMA DI PROPULSIONE AUSILIARIA PER CACCIAMINE (UNITA' OLEODINAMICHE)	01	009
EUR	6.838,00			22	NUMERO	PDR PER SISTEMA SOLLEVAMENTO SENSORI TIPO NHPH	04	009
USD	142.000,00	103.945,54		1	NUMERO	SISTEMA MODULARE SOLLEVAMENTO SENSORI TIPO UMM	04	009
EUR	1.710,00			6	NUMERO	PARTI DI RICAMBIO PER SISTEMA SOLLEVAMENTO SENSORI TIPO HPH	04	009
EUR	39.000,00			100	NUMERO	PROGETTAZIONE SISTEMA SOLLEVAMENTO SENSORI DI NUOVA GENERAZIONE PER SMG - TECNOLOGIA	01	022
				10	NUMERO	PROGETTAZIONE SISTEMA SOLLEVAMENTO SENSORI DI NUOVA GENERAZIONE PER SMG - TECNOLOGIA	01	022
EUR	5.500,00		5.500,00	5.000	NUMERO	SISTEMA ELETTRO-OTTICO D'APPONTAGGIO MOD. EODAS - TECNOLOGIA	01	022
				500	NUMERO	SISTEMA ELETTRO-OTTICO D'APPONTAGGIO MOD. EODAS - TECNOLOGIA	01	022
			13.559.290,75					
			1.222.500,00					
CONSORZIO SIGEN								
EUR	10.393.600,00			20	NUMERO	COMPONENTI SISTEMA INTEGRATO DI GUERRA ELETTRONICA = NEWIS MK5	01	011
				50	NUMERO	MANUALI D'USO SISTEMA INTEGRATO DI GUERRA ELETTRONICA = NEWIS MK5	02	011
				3.000	ORE	INTERVENTI TECNICI SISTEMA INTEGRATO DI GUERRA ELETTRONICA = NEWIS MK5	03	011
				1.000	ORE	CORSI SISTEMA INTEGRATO DI GUERRA ELETTRONICA = NEWIS MK5	03	011
				1.000	ORE	RICAMBI SISTEMA INTEGRATO DI GUERRA ELETTRONICA = NEWIS MK5	04	011
				1.000	ORE	ATTREZZATURE SISTEMA INTEGRATO DI GUERRA ELETTRONICA = NEWIS MK5	01	080

XVI LEGISLATURA - DISEGNI DI LEGGE E RELAZIONI - DOCUMENTI

Valuta	Ammontare	EURO	Val. Fini Dog.	Quantita'	Unita' Misura	Materiale oggetto del contratto	Tipo	Cat. Rif.
CONSORZIO SIGEN								
EUR	84.549.305,00			239	NUMERO	COMPONENTI DEL SISTEMA INTEGRATO DI GUERRA ELETRONICA = NEWIS MK2	01	011
				6	NUMERO	SOFTWARE PER SISTEMA INTEGRATO DI GUERRA ELETRONICA = NEWIS MK2	01	021
				50	NUMERO	DOCUMENTAZIONE SISTEMA INTEGRATO DI GUERRA ELETRONICA = NEWIS MK2 (SU CARTA)	01	011
				50	NUMERO	DOCUMENTAZIONE SISTEMA INTEGRATO DI GUERRA ELETRONICA = NEWIS MK2 (SU CD ROM)	01	011
				50	NUMERO	DOCUMENTAZIONE SISTEMA INTEGRATO DI GUERRA ELETRONICA = NEWIS MK2 (SU CARTA)	02	011
				50	NUMERO	DOCUMENTAZIONE SISTEMA INTEGRATO DI GUERRA ELETRONICA = NEWIS MK2 (SU CARTA)	02	011
				500	NUMERO	RICAMBI PER SISTEMA INTEGRATO DI GUERRA ELETRONICA = NEWIS MK2	04	011
		94.942.905,00						
COSTRUZIONI ELETTROMECCANICHE AERONAUTICHE S.P.A.								
EUR	9.565,86			1.000	NUMERO	PANNELLO ALA DX C130	01	010
				614	NUMERO	PANNELLO ALA SX C130	01	010
EUR	30.929,26			1.892	NUMERO	PANNELLO FUSOLIERA C130	01	010
				1.386	NUMERO	PANNELLO ALA SX C130	01	010
				800	NUMERO	PANNELLO DERIVA-TIMONE C130	01	010
		40.495,12						
COZZI S.N.C. DI COZZI BRUNO & C.								
EUR	420.547,62			105.000	NUMERO	CORPO IN ALLUMINIO DIAMETRO 30 MM. LUNGHEZZA 36MM.	01	003
				65.000	NUMERO	DISTANZIALE IN FERRO DIAMETRO 10,8 MM. SPESSORE 1MM.	01	003
				105.000	NUMERO	TUBETTO IN FERRO DIAMETRO 7,9 MM. LUNGHEZZA 27MM.	01	003
				26.003	NUMERO	MANICOTTO IN FERRO DIAMETRO 36,5 MM. LUNGHEZZA 65,5MM.	01	003
		420.547,62						
CURTI COSTRUZIONI MECCANICHE S.p.A.								

XVI LEGISLATURA - DISEGNI DI LEGGE E RELAZIONI - DOCUMENTI

Valuta	Ammontare	EURO	Val. Fini Dog.	Quantita'	Unita' Misura	Materiale oggetto del contratto	Tipo	Cat. Rif.
CURTI COSTRUZIONI MECCANICHE S.p.A.								
EUR	5.420,00			2	NUMERO	GRILIA ENTRATA VENTILATORE EINLASSGRAETING 5981-181900.000.0	01	006
		5.420,00	0,00					
D'ANNA FAUSTINO E GIANCARLO S.R.L.								
EUR	45.000,00			150	NUMERO	BLOCCO POSTERIORE COD 0711 PER ARMA MITRAGLIATRICE CAL. 0.50	01	001
EUR	4.655,00			250	NUMERO	ACCELERATORE COD 0962 PER ARMA MITRAGLIATRICE CAL. 0.50	01	001
EUR	5.586,00			300	NUMERO	ACCELERATORE COD 0962 PER ARMA MITRAGLIATRICE CAL. 0.50	01	001
EUR	6.296,40			330	NUMERO	ACCELERATORE COD 0962 PER ARMA MITRAGLIATRICE CAL. 0.50	01	001
EUR	6.678,00			350	NUMERO	ACCELERATORE COD 0962 PER ARMA MITRAGLIATRICE CAL. 0.50	01	001
EUR	52.500,00			175	NUMERO	BLOCCO POSTERIORE COD 0711 PER ARMA MITRAGLIATRICE CAL. 0.50	01	001
EUR	45.000,00			150	NUMERO	BLOCCO POSTERIORE COD 0711 PER ARMA MITRAGLIATRICE CAL. 0.50	01	001
EUR	4.655,00			250	NUMERO	ACCELERATORE COD 0962 PER ARMA MITRAGLIATRICE CAL. 0.50	01	001
EUR	8.586,00			450	NUMERO	ACCELERATORE COD 0962 PER ARMA MITRAGLIATRICE CAL. 0.50	01	001
EUR	2.289,60			120	NUMERO	ACCELERATORE COD 0962 PER ARMA MITRAGLIATRICE CAL. 0.50	01	001
EUR	5.342,40			280	NUMERO	ACCELERATORE COD 0962 PER ARMA MITRAGLIATRICE CAL. 0.50	01	001
		186.588,40	0,00					
D. MARCHIORI S.r.l.								

XVI LEGISLATURA - DISEGNI DI LEGGE E RELAZIONI - DOCUMENTI

Valuta	Ammontare	EURO	Val. Fini Dog.	Quantita'	Unita' Misura	Materiale oggetto del contratto	Tipo	Cat. Rif.
USD	163.698,60	119.829,15		3	NUMERO	352.000 DISPLACEMENT TRANSDUCER (TRANS-TEK) - TRASDUTTORI DI POSIZIONE LINEARE SUPERFICI MOBILI VELIVOLO - ATTREZZATURE	01	080
				1	NUMERO	APC-MMI BALANCING SPRING CALIBRATION EQUIPMENT-MECCANISMO PER CALIBRAZ. MOLLA BILANCIAMENTO CARICO VELIV.-ATTREZ.	01	080
				1	NUMERO	CI-CALUNTLU CALIBRATOR CABLE - CAVO UNITA' DI CALIBRAZIONE CONTROLLO COMANDI DI VOLO - ATTREZZATURE	01	080
				2	NUMERO	CI-CC LOAD CELL CABLE - CAVO CELLA DI CARICO PER CONTROLLO COMANDI DI VOLO - ATTREZZATURE	01	080
				8	NUMERO	CI-ENCMS ENCODER CABLE - CAVO ENCODER PER CONTROLLO COMANDI DI VOLO - ATTREZZATURE	01	080
				1	NUMERO	CI-ENCMT MOTOR ENCODER CABLE - CAVO ENCODER MOTORE PER CONTROLLO COMANDI DI VOLO - ATTREZZATURE	01	080
				1	NUMERO	CI-FCCRS REMOTE PC CABLE - CAVO PC PER TRASMISSIONE DATI STRUMENTI DI CONTROLLO COMANDI DI VOLO - ATTREZZATURE	01	080
				1	NUMERO	CI-PTMT POWER MOTOR CABLE - CAVO POTENZA MOTORE PER CONTROLLO COMANDI VELIVOLO - ATTREZZATURE	01	080
				1	NUMERO	CI-PWR1 EXTERNAL POWER SUPPLY CABLE - CAVO ALIMENTAZIONE ESTERNA PER DISPOSITIVO DI CONTROLLO COMANDI DI VOLO-ATTREZ.	01	080
				1	NUMERO	CI-PWR2 INTERNAL POWER SUPPLY CABLE - CAVO ALIMENTAZIONE INTERNA PER DISPOSITIVO DI CONTROLLO COMANDI DI VOLO - ATTREZ.	01	080
				2	NUMERO	CI-TRNK TRANSTEK CABLE - CAVO PER TRASDUTTORI DI POSIZIONE LINEARE SUPERFICI MOBILI VELIVOLO - ATTREZZATURE	01	080
				1	NUMERO	CAL-UN-FLU CALIBRATION UNIT - UNITA' DI CALIBRAZIONE PER DISPOSITIVO CONTROLLO COMANDI VELIVOLO - ATTREZZATURE	01	080
				1	NUMERO	DPCABL-2 POWER DEVICE RACK - RACK DISTRIBUZIONE ALIMENTAZIONI ELETTRICHE PER COMANDI DI VOLO - ATTREZZATURE	01	080
				1	NUMERO	FCCA-2 COMPUTER ASSY - CALCOLATORE PER ELABORAZIONE DATI COMANDI VOLO - ATTREZZATURE	01	080
				1	NUMERO	MAN-8B DIGITAL ELECTRONIC UNIT - UNITA' ELETTRONICA DIGITALE ELABORAZIONE DATI COMANDI DI VOLO - ATTREZZATURE	01	080
				1	NUMERO	HP1280 GRAPHIC PRINTER - STAMPANTE GRAFICA - ATTREZZATURE	01	080
				1	NUMERO	SBC3-2A DRIVE UNIT EQUIPMENT- UNITA' DI APPLICAZIONE FORZA PER COMANDI DI VOLO - ATTREZZATURE	01	080
				1	NUMERO	SE-IAC90A OPTICAL ELECTRONIC INCIDENCE GAUGE SET - RILEVATORI DI INCIDENZA SUPERFICI MOBILI VELIVOLO - ATTREZZATURE	01	080

D. MARCHIORI S.r.l.

XVI LEGISLATURA - DISEGNI DI LEGGE E RELAZIONI - DOCUMENTI

Valuta	Ammontare	EURO	Val. Finl. Dog.	Quantita'	Unita' Misura	Materiale oggetto del contratto	Tipo	Cat. Rif.
EUR	284.400,00							
				1	NUMERO	881010 MOBILE RACK - CARRELLO PORTA STRUMENTI PER CONTROLLO COMANDI DI VOLO - ATTREZZATURE	01	080
				1	NUMERO	009A1256-805 SUPPORT SET, LOAD & MEAS. DEVICE, RUDDER BACKLASH - DISP. APPLIC. CARICO CONTR.GIOCO TIMONE VELIV. - ATTREZ.	01	080
				1	NUMERO	009A1561-805 AUT.LOAD EQPT AILERON/ELEVATOR/SPOILER - DISP.CAR.PER CONTR.GIOCO ALETTONE.SPOILER ED ELEVAT. VELIV.-ATTREZ.	01	080
				1	NUMERO	009A1591-805 LOADING EQUIPMENT SET, HORIZONTAL STABILIZER - MECCAN. APPLICAZ. COPPIA STABILIZ. ORIZZ. VELIV. - ATTREZ.	01	080
				1	NUMERO	009A1600-805 LOADING DEVICE BACKLASH TEST- CELLA DI CARICO CONTROLLO GIOCO COMANDI VELIVOLO - ATTREZZATURE	01	080
				4	NUMERO	352.000 DISPLACEMENT TRANSDUCER (TRANS-TEK) - TRASDUTTORI DI POSIZIONE LINEARE SUPERFICI MOBILI VELIVOLO - ATTREZZATURE	01	080
				1	NUMERO	APC-MMI BALANCING SPRING CALIBRATION EQUIPMENT-MECCANISMO PER CALIBRAZ. MOLLA BILANCIAMENTO CARICO VELIV.-ATTREZ.	01	080
				1	NUMERO	SBC3-2A DRIVE UNIT EQUIPMENT- UNITA' DI APPLICAZIONE FORZA PER COMANDI DI VOLO - ATTREZZATURE	01	080
				1	NUMERO	C1-CALUNFLU CALIBRATOR CABLE - CAVO UNITA' DI CALIBRAZIONE CONTROLLO COMANDI DI VOLO - ATTREZZATURE	01	080
				2	NUMERO	C1-CC LOAD CELL CABLE - CAVO CELLA DI CARICO PER CONTROLLO COMANDI DI VOLO - ATTREZZATURE	01	080
				1	NUMERO	C1-ENCMT MOTOR ENCODER CABLE - CAVO ENCODER MOTORE PER CONTROLLO COMANDI DI VOLO - ATTREZZATURE	01	080
				1	NUMERO	C1-PTMT POWER MOTOR CABLE - CAVO POTENZA MOTORE PER CONTROLLO COMANDI VELIVOLO - ATTREZZATURE	01	080
				1	NUMERO	C1-PWR1 EXTERNAL POWER SUPPLY CABLE - CAVO ALIMENTAZIONE ESTERNA PER DISPOSITIVO DI CONTROLLO COMANDI DI VOLO-ATTREZ.	01	080
				2	NUMERO	C1-PWR2 INTERNAL POWER SUPPLY CABLE - CAVO ALIMENTAZIONE INTERNA PER DISPOSITIVO DI CONTROLLO COMANDI DI VOLO - ATTREZ.	01	080
				3	NUMERO	C1-TRNK TRANSTEK CABLE - CAVO PER TRASDUTTORI DI POSIZIONE LINEARE SUPERFICI MOBILI VELIVOLO - ATTREZZATURE	01	080
				1	NUMERO	CAL-UN-FLU CALIBRATION UNIT - UNITA' DI CALIBRAZIONE PER DISPOSITIVO CONTROLLO COMANDI VELIVOLO - ATTREZZATURE	01	080
				1	NUMERO	DPCABL-2 POWER DEVICE RACK - RACK DISTRIBUZIONE ALIMENTAZIONI ELETTRICHE PER COMANDI DI VOLO - ATTREZZATURE	01	080
				1	NUMERO	FCCA-2 COMPUTER ASSY - CALCOLATORE PER ELABORAZIONE DATI COMANDI VOLO - ATTREZZATURE	01	080
				1	NUMERO	MAN-88 DIGITAL ELECTRONIC UNIT - UNITA' ELETTRONICA DIGITALE ELABORAZIONE DATI COMANDI DI VOLO - ATTREZZATURE	01	080
				1	NUMERO	HPI1280 GRAPHIC PRINTER - STAMPANTE GRAFICA - ATTREZZATURE	01	080
				1	NUMERO	SE-JAC90A OPTICAL ELECTRONIC INCIDENCE GAUGE SET - RILEVATORI DI INCIDENZA SUPERFICI MOBILI VELIVOLO - ATTREZZATURE	01	080
				1	NUMERO	352.000 DISPLACEMENT TRANSDUCER (TRANS-TEK) - TRASDUTTORI DI POSIZIONE LINEARE SUPERFICI MOBILI VELIVOLO - ATTREZZATURE	01	080

D. MARCHIORI S.r.l.

XVI LEGISLATURA - DISEGNI DI LEGGE E RELAZIONI - DOCUMENTI

Valuta	Ammontare	EURO	Val. Fini Dog.	Quantita'	Unita' Misura	Materiale oggetto del contratto	Tipo	Cat. Rif.
D. MARCHIORI S.r.l.								
		404.229,15	0,00	1	NUMERO	CI-FCRS REMOTE PC CABLE - CAVO PC PER TRASMISSIONE DATI STRUMENTI DI CONTROLLO COMANDI DI VOLO - ATTREZZATURE	01	080
				8	NUMERO	CI-ENCMS ENCODER CABLE - CAVO ENCODER PER CONTROLLO COMANDI DI VOLO - ATTREZZATURE	01	080
E.M.A. - EUROPEA MICROFUSIONI AEROSPAZIALI S.p.A.								
EUR	784.960,00			2.000	NUMERO	SEMILAVORATO PALETTA HPTTB M30180 PER MOTORE AERONAUTICO TIPO MTR390	01	016
EUR	627.968,00			1.600	NUMERO	SEMILAVORATO PALETTA HPTTB M30548 PER MOTORE AERONAUTICO TIPO MTR390	01	016
EUR	2.926.956,00			29.800	NUMERO	PALETTA HPTTB FRE102852 PER MOTORE AERONAUTICO TIPO ADOUR	01	016
EUR	128.130,00			750	NUMERO	SEMILAVORATO PALETTA LPTTB AX73186 PER MOTORE AREONAUTICO TIPO ADOUR	01	016
EUR	4.954.360,00			29.000	NUMERO	SEMILAVORATO PALETTA LPTTB AX73186 PER MOTORE AREONAUTICO TIPO ADOUR	01	016
EUR	3.069.592,00			10.000	NUMERO	SEMILAVORATO PALETTA HPTTB AH30091R02 PER MOTORE AERONAUTICO TIPO MTR390	01	016
EUR	941.952,00			2.400	NUMERO	SEMILAVORATO PALETTA HPTTB M30180 PER MOTORE AERONAUTICO TIPO MTR390	01	016
EUR	824.208,00			2.100	NUMERO	SEMILAVORATO PALETTA HPTTB M30548 PER MOTORE AERONAUTICO TIPO MTR390	01	016
		14.258.126,00	0,00					
ELDES S.R.L.								

XVI LEGISLATURA - DISEGNI DI LEGGE E RELAZIONI - DOCUMENTI

Valuta	Ammontare	EURO	Val. Fini Dog.	Quantita'	Unita' Misura	Materiale oggetto del contratto	Tipo	Cat. Rif.	
ELDES S.R.L.									
EUR	2.535.750,00			1	NUMERO	SIMULATORI PROGRAMMABILI DI RADAR E-PRS (APP. HW SW)	01	014	
				1	NUMERO	MANUALI D'USO	02	014	
				1	NUMERO	CORSO PER USO	03	014	
				1	NUMERO	SET DI PARTI DI RICAMBIO	04	014	
				1	NUMERO	TECNOLOGIA (KNOW-HOW HW SW)	01	022	
				1	NUMERO	TECNOLOGIA (MANUALI PROGRAMMAZ. MANUTENZ. HW SW)	02	022	
				1	NUMERO	TECNOLOGIA (CORSO PROGRAMMAZ. SISTEMA)	03	022	
EUR	2.980.000,00			1	NUMERO	SIMULATORE PROGRAMMABILE DI RADAR E-PRS	01	014	
				1	NUMERO	MANUALI D'USO PER SIMULATORE PROGRAMMABILE DI RADAR E-PRS	02	014	
				1	NUMERO	PARTI DI RICAMBIO IN SET PER SIMULATORE PROGRAMMABILE DI RADAR E-PRS	04	014	
				1	NUMERO	MANUALI DI MANUTENZIONE E PROGRAMMAZIONE	02	022	
				1	NUMERO	CORSO PER SIMULATORE	03	014	
				1	NUMERO	KNOW HOW HW & SW	01	022	
				1	NUMERO	CORSO DI PROGRAMMAZIONE DEL SISTEMA	03	022	
				5.515.750,00					
ELET.CA. S.r.l.									
EUR	4.050,00			3	NUMERO	ASSIEME RADOME PER APPARECCHIATURA ESM ECM P/N ELET.CA.411C9078	01	011	
EUR	15.900,00			3	NUMERO	OMNI ANTENNA PER APPARECCHIATURA ESM ECM P.N. ELET.CA.411C9055	01	011	
EUR	3.500,00			1	NUMERO	ASSIEME RADOME PER APPARECCHIATURA ESM ECM ELET.CA.411C9114	01	011	
EUR	18.900,00			14	NUMERO	ASSIEME RADOME PER APPARECCHIATURA ESM ECM P/N ELET.CA.411C9078	01	011	
EUR	19.300,00			4	NUMERO	ASSIEME RADOME PER APPARECCHIATURA ESM ECM P.N. ELET.CA.411C9054	01	011	
				2	NUMERO	OMNI ANTENNA PER APPARECCHIATURA ESM ECM P.N. ELET.CA.411C9055	01	011	
EUR	24.583,00			31	NUMERO	POLARIZZATORE PER APPARECCHIATURA ESM ECM P.N. ELET.CA.411C9056	01	011	

XVI LEGISLATURA - DISEGNI DI LEGGE E RELAZIONI - DOCUMENTI

Valuta	Ammontare	EURO	Val. Fini Dog.	Quantita'	Unita' Misura	Materiale oggetto del contratto	Tipo	Cat. Rif.
			86.233,00					
			0,00					
ELETTRONICA ASTER S.p.A								
EUR	1.099,44			2	NUMERO	VELIVOLO MRCA TORNADO - INGRANAGGIO 319074-1	04	010
EUR	106.134,43			9.247	NUMERO	PARTI DI RICAMBIO PER ELICOTTERO ALH	04	010
EUR	111.900,00			25	NUMERO	PARTI DI RICAMBIO PER ELICOTTERO ALH SOLENOID VALVE ASSEMBLY COD. 6416U000/6416K000	04	010
				25	NUMERO	PARTI DI RICAMBIO PER ELICOTTERO ALH SOLENOID VALVE ASSEMBLY 6416U000/6416K000	04	010
				25	NUMERO	PARTI DI RICAMBIO PER ELICOTTERO ALH SOLENOID VALVE ASSEMBLY 6416U000/6416K000	04	010
				25	NUMERO	PARTI DI RICAMBIO PER ELICOTTERO ALH SOLENOID VALVE ASSEMBLY COD 6416U000/6416K000	04	010
EUR	31.365,00			41	NUMERO	PDR PER ELICOTTERO ALH - SOLENOID VALVE ASSEMBLY 6416U000/6416K000 (URNI 109/113/117/121)	04	010
EUR	89.675,30			10	NUMERO	VELIVOLO MRCA TORNADO - ASSIEME RICEVITTORE 319055-1	04	010
				10	NUMERO	VELIVOLO MRCA TORNADO - MICROCIRCUITO 537899-1	04	010
EUR	25.894,96			10	NUMERO	VELIVOLO MRCA TORNADO - ASSIEME IN GUIDA D'ONDA 326057-1	04	010
				18	NUMERO	VELIVOLO MRCA TORNADO - INGRANAGGIO 319074-1	04	010
EUR	1.016.047,70		1.016.047,70	15	NUMERO	ELICOTTERO ALH - SERVOCOMANDO DI CODA 3101-000	01	010
				24	NUMERO	ELICOTTERO ALH - SERVOCOMANDO DI CODA 3102-000	01	010
				19	NUMERO	ELICOTTERO ALH - SERVOCOMANDO DI CODA 3103-000	01	010
				15	NUMERO	ELICOTTERO ALH - SERVOCOMANDO DI CODA 3104-000	01	010
EUR	133.125,00			25	NUMERO	VELIVOLO MRCA TORNADO - DEVIATORE IN GUIDA D'ONDA 843415-1	04	010
EUR	62.040,00			12	NUMERO	VELIVOLO HIT 36 - VALVOLA ELETTRO-IDRAULICA ANTI-SKID 6406U000	01	010
				12	NUMERO	VELIVOLO HIT 36 - VALVOLA ELETTRO-IDRAULICA CARRELLO 6403U000	01	010

ELET.CA. S.r.L.

Valuta	Ammontare	EURO	Val. Fini Dog.	Quantita'	Unita' Misura	Materiale oggetto del contratto	Tipo	Cat. Rif.
ELETTRONICA ASTER S.p.A.								
EUR	22.585,00			850	NUMERO	PARTI DI RICAMBIO PER ELICOTTERO ALH.	04	010
EUR	30.000,00			30	NUMERO	PARTI DI RICAMBIO PER ELICOTTERO ALH. -SOLENOID VALVE-ASSEMBLY 6416U000	04	010
EUR	796.411,00			27	NUMERO	ELCOTTERO NH90 - MODULO IDRAULICO PER VERRICELLO 0107U000/44309-601	01	010
				33	NUMERO	ELCOTTERO NH90 - SCATOLA ELETTRONICA VERRICELLO 178100/44309-700	01	010
				7	NUMERO	ELCOTTERO NH90 - PANNELLO DI CONTROLLO VERRICELLO 178300/44309-750	01	010
		1.410.230,13						
								1.016.047,70
ELETTRONICA MELARA S.R.L.								

XVI LEGISLATURA - DISEGNI DI LEGGE E RELAZIONI - DOCUMENTI

Valuta	Anno	EURO	Val. Fini Dog.	Quantità	Unità Misura	Materiale oggetto del contratto	Tipo	Cat. Rif.
EUR	378.719.04			6	NUMERO	PIASTRA DI REGOLAZIONE 551737227000 PER SISTEMA COMANDO E CONTROLLO ARMA DA 12,7 MM.	01	005
				6	NUMERO	CAVO DI TORSIONE 551739003 PER SISTEMA COMANDO E CONTROLLO ARMA DA 12,7 MM.	01	005
				6	NUMERO	CABLAGGIO 551711012 SENSORE ULTIMO COLPO PER SISTEMA COMANDO E CONTROLLO ARMA DA 12,7 MM.	01	005
				6	NUMERO	TRECCIA DI MASSA 551749027 PER SISTEMA COMANDO E CONTROLLO ARMA DA 12,7 MM.	01	005
				6	NUMERO	MISURATORE DI DISTANZA A LASER 551753 PER SISTEMA COMANDO E CONTROLLO ARMA DA 12,7 MM.	01	005
				6	NUMERO	SPOLETTA POSTERIORE 551780019000 PER SISTEMA COMANDO E CONTROLLO ARMA DA 12,7 MM.	01	005
				6	NUMERO	SCATOLA ELETTRONICA 55178101 AZIONAMENTO RIARMO PER SISTEMA COMANDO E CONTROLLO ARMA DA 12,7 MM.	01	005
				6	NUMERO	COPERCHIO SCATOLA ELETTRONICA 55178101 PER SISTEMA COMANDO E CONTROLLO ARMA DA 12,7 MM.	01	005
				6	NUMERO	CLOCHE 119134082 PER SISTEMA COMANDO E CONTROLLO ARMA DA 12,7 MM.	01	005
				6	NUMERO	SCATOLA ELETTRONICA DI SICUREZZA 119134085 PER SISTEMA COMANDO E CONTROLLO ARMA DA 12,7 MM.	01	005
				6	NUMERO	ASSIEME UNITÀ DI CONTROLLO 119136014 PER SISTEMA COMANDO E CONTROLLO ARMA DA 12,7 MM.	01	005
				6	NUMERO	SCATOLA ID 119136015 PER SISTEMA COMANDO E CONTROLLO ARMA DA 12,7 MM.	01	005
				6	NUMERO	UNITÀ DI TRACCIAMENTO 119136018 PER SISTEMA COMANDO E CONTROLLO ARMA DA 12,7 MM.	01	005
				6	NUMERO	KIT AMMORTIZZATORI 119136023 PER SISTEMA COMANDO E CONTROLLO ARMA DA 12,7 MM.	01	005
				6	NUMERO	CONVERTITTORE DC-DC 119138013 PER SISTEMA COMANDO E CONTROLLO ARMA DA 12,7 MM.	01	005
				6	NUMERO	CONSOLLE DI COMANDO 119136013 PER SISTEMA COMANDO E CONTROLLO ARMA DA 12,7 MM.	01	005
				6	NUMERO	PORTA SENSORE 551711012 PER SISTEMA COMANDO E CONTROLLO ARMA DA 12,7 MM.	01	005
				6	NUMERO	UNITÀ GIRCOSCOPICA 163136010 PER SISTEMA COMANDO E CONTROLLO ARMA DA 12,7 MM.	01	005

ELETTRONICA MELARA S.R.L.

XVI LEGISLATURA - DISEGNI DI LEGGE E RELAZIONI - DOCUMENTI

Valuta	Ammontare	EURO	Val. Finl Dog.	Quantita'	Unita' Misura	Materiale oggetto del contratto	Tipo	Cat. Rif.
ELETTRONICA MELARA S.R.L.								
EUR	48.015,00			15	NUMERO	PCS - PANNELLO CONTROLLO DI TIRO BLINDATO MEDIO "FRECCIA"	01	005
				15	NUMERO	UNITA' CENTRALE DI CALCOLO M162581 059-04 PER PANNELLO CONTROLLO SISTEMA VEICOLO BLINDATO MEDIO "FRECCIA" SENZA FIRMWARE	01	005
				15	NUMERO	TRECCIA DI MASSA 1631.55.800.00 PER SISTEMA DI TIRO VEICOLO BLINDATO MEDIO "FRECCIA"	01	005
				15	NUMERO	TRECCIA DI MASSA 1631.55.801.00 PER SISTEMA DI TIRO VEICOLO BLINDATO MEDIO "FRECCIA"	01	005
				15	NUMERO	TRECCIA DI MASSA 1631.55.803.00 PER SISTEMA DI TIRO VEICOLO BLINDATO MEDIO "FRECCIA"	01	005
				15	NUMERO	TRECCIA DI MASSA 1631.55.804.00 PER SISTEMA DI TIRO VEICOLO BLINDATO MEDIO "FRECCIA"	01	005
				15	NUMERO	TRECCIA DI MASSA 1631.55.805.00 PER SISTEMA DI TIRO VEICOLO BLINDATO MEDIO "FRECCIA"	01	005
				15	NUMERO	TRECCIA DI MASSA 1631.55.806.00 PER SISTEMA DI TIRO VEICOLO BLINDATO MEDIO "FRECCIA"	01	005
				15	NUMERO	TRECCIA DI MASSA 1631.55.807.00 PER SISTEMA DI TIRO VEICOLO BLINDATO MEDIO "FRECCIA"	01	005
				15	NUMERO	TRECCIA DI MASSA 1631.55.808.00 PER SISTEMA DI TIRO VEICOLO BLINDATO MEDIO "FRECCIA"	01	005
				15	NUMERO	TRECCIA DI MASSA 1631.55.809.00 PER SISTEMA DI TIRO VEICOLO BLINDATO MEDIO "FRECCIA"	01	005
				15	NUMERO	TRECCIA DI MASSA 1631.55.810.00 PER SISTEMA DI TIRO VEICOLO BLINDATO MEDIO "FRECCIA"	01	005
				15	NUMERO	TRECCIA DI MASSA 1631.55.812.00 PER SISTEMA DI TIRO VEICOLO BLINDATO MEDIO "FRECCIA"	01	005
				15	NUMERO	TRECCIA DI MASSA 1631.55.092.00 PER SISTEMA DI TIRO VEICOLO BLINDATO MEDIO "FRECCIA"	01	005
			426.734,04					
ELETTRONICA S.p.A.								
EUR	183.000,00			12	NUMERO	PARTI DI RICAMBIO ANTENNA DIRETTIVA MULTIFASCIO PER SISTEMI ESM - RADOME ASSY	04	011
EUR	147.524,00			15	NUMERO	RICAMBI UNITA' SOSTITUTIVA DELL'ANTENNA PER ESM/ECM - EFA	01	011
EUR	2.350,00			1	NUMERO	BANCO DI TEST PER UNITA' EFA DASS	04	080

XVI LEGISLATURA - DISEGNI DI LEGGE E RELAZIONI - DOCUMENTI

Valuta	Ammontare	EURO	Val. Fini Dog.	Quantita'	Unitar' Misura	Materiale oggetto del contratto	Tipo	Cat. Rif.
EUR	21.262.000,00			6	NUMERO	MODULO UNITA' RPU PER SISTEMA IEWS(V)4	01	011
				80	NUMERO	MANUALI D'USO SU CARTA PER SISTEMA IEWS(V)4	02	011
				80	NUMERO	MANUALI D'USO SU SUPPORTO INFORMATICO PER SISTEMA IEWS(V)4	02	011
				80	NUMERO	MANUALI D'USO SU CARTA PER SISTEMA IEWS(V)4	02	011
				80	NUMERO	MANUALI D'USO SU SUPPORTO INFORMATICO PER SISTEMA IEWS(V)4	02	011
				5.160	ORE	INTERVENTI TECNICI PER SISTEMA IEWS(V)4	03	011
				5.160	ORE	INTERVENTI TECNICI PER SISTEMA IEWS(V)4	03	011
				5.160	ORE	CORSI PER SISTEMA IEWS(V)4	03	011
				327	NUMERO	PARTI DI RICAMBIO PER SISTEMA IEWS(V)4	04	011
				40	NUMERO	ATTREZZATURE PER SISTEMA IEWS(V)4	01	080
				6	NUMERO	SOFTWARE SIMULATORE DI INTERFACCE ELETTRICHE E FUNZIONALI PER SISTEMA DI DIFESA ELETTRONICA	01	021
				3	NUMERO	SOFTWARE PER GESTIONE/CARICAMENTO LIBRERIE E ANALISI DATI REGISTRATI SU SISTEMA DI DIFESA ELETTRONICA E NAVALE	01	021
				6	NUMERO	MODULO UNITA' ANTENNA PASSIVA PER SISTEMA IEWS(V)4	01	011
EUR	777.480,00			8	NUMERO	ALR-733 APPARATO ESM - ATTREZZATURE	01	080
GBP	340.000,00	397.616,64		1	NUMERO	RICAMBI UNITA' SOSTITUTIVA DELL'ANTENNA ARRAY : PN E0032703 01	04	011
EUR	1.164.333,00			2	NUMERO	SORGENTE R.F. PER ESM/ECM - EFA DASS	01	011
				9	NUMERO	ASSIEME CAVI R.F. POD SINISTRO - EFA DASS	01	011
EUR	500.000,00			5	NUMERO	STUDIO DI FATTIBILITA' PER LO SVILUPPO DI UN SISTEMA INTEGRATO ECM NAVALE DOCUMENTI SU CARTA	01	011
				5	NUMERO	STUDIO DI FATTIBILITA' PER LO SVILUPPO DI UN SISTEMA INTEGRATO ECM NAVALE DOCUMENTI SU CD-ROM	01	011
EUR	1.158.976,00			2	NUMERO	SORGENTE R.F. PER ESM/ECM - EFA DASS	01	011
				1	NUMERO	ANTENNA PER ESM/ECM - EFA DASS	01	011

ELETRONICA S.p.A.

XVI LEGISLATURA - DISEGNI DI LEGGE E RELAZIONI - DOCUMENTI

Valuta	Ammontare	EURO	Val. Fini Dog.	Quantita'	Unita' Misura	Materiale oggetto del contratto	Tipo	Cat. Rif.
ELETTRONICA S.p.A.								
EUR	1.759.816,00			2	NUMERO	CONVERTITTORE DI FREQUENZA PER ESM/ECM - EFA DASS	01	011
				1	NUMERO	SORGENTE R.F. PER ESM/ECM - EFA DASS	01	011
				15	NUMERO	ASSIEME CAVI R.F. POD SINISTRO - EFA DASS	01	011
				1	NUMERO	TRASMETTITTORE PER RADAR ALLARME MISSILE - EFA DASS	01	005
EUR	3.404.574,00			80	NUMERO	SORGENTE R.F. PER ESM/ECM - EFA DASS	04	011
EUR	730.000,00		730.000,00	9	NUMERO	COMPONENTI SISTEMA INTEGRATO DI GUERRA ELETTRONICA = NEWIS MK 5	01	011
				200	NUMERO	RICAMBI SISTEMA INTEGRATO DI GUERRA ELETTRONICA = NEWIS MK 5	04	011
EUR	375.000,00			2	NUMERO	STUDIO DI TECNOLOGIE ABILITANTI PER SISTEMI RF LEGGERI E A BASSO COSTO PER USO IN AMBIENTI URBANI	01	022
EUR	4.539.324,06			20	NUMERO	PIASTRA CONNETTORI PER CONVERTITTORE DI FREQUENZA - EFA DASS	01	011
				20	NUMERO	VALVOLA AD AGO - EFA DASS	01	011
				1	NUMERO	ANTENNA PER ESM/ECM - EFA DASS	01	011
				1	NUMERO	TRASMETTITTORE PER RADAR ALLARME MISSILE - EFA DASS	01	005
				191	NUMERO	ASSIEME CAVI R.F. POD DESTRO - EFA DASS	01	011
				5	NUMERO	SORGENTE R.F. PER ESM/ECM - EFA DASS	01	011
				13	NUMERO	UNITA' DI RAFFREDDAMENTO - EFA DASS	01	011
				54	NUMERO	ANTENNA AUSILIARE PER RADAR ALLARME MISSILE - EFA DASS	01	005
				10	NUMERO	PIASTRA CONNETTORI PER ANTENNA - EFA DASS	01	011

XVI LEGISLATURA - DISEGNI DI LEGGE E RELAZIONI - DOCUMENTI

Valuta	Ammontare	EURO	Val. Fini Dog.	Quantita'	Unita' Misura	Materiale oggetto del contratto	Tipo	Cat. Rif.
EUR	35.000.000,00							
ELETTRONICA S.p.A.								
EUR				50	NUMERO	ANTENNA GONIOMETRICA - NH90	01	011
EUR				50	NUMERO	ANTENNA GONIOMETRICA FINE - NH90	01	011
EUR				50	NUMERO	ANTENNA OMNI AMPLIFICATA - NH90	01	011
EUR				50	NUMERO	ANTENNA OMNI POSTERIORE - NH90	01	011
EUR				49	NUMERO	CALCOLATORE ESM = ATAD-6H - NH90	01	022
EUR				50	NUMERO	RICEVITORE ESM = FR77 - NH90	01	011
EUR				50	NUMERO	SOMMATORE A RADIOFREQUENZA - NH90	01	011
EUR				30	NUMERO	UNITA' TRASFERIMENTO DATI = PCMCIA - NH90	01	011
EUR				10	NUMERO	SISTEMA ESM = ELT/805 - ATTREZZATURE	01	011
EUR	338.120,00			1.090	NUMERO	VALVOLA AD AGO - EFA DASS	01	011
EUR	1.746.000,00			2	NUMERO	APPARATO ESM AEROPORTATO = ALR-733(V)4	01	011
EUR	97.500,00			13	NUMERO	STRUTTURA MECCANICA ELETTRICA DELL'UNITA' ELETTRONICA (ELU) PER SISTEMA EL7572(V) - CHASSIS ASSY	01	011
EUR	7.406.000,00			4	NUMERO	CONVERTITTORE DI FREQUENZA PER ESM/ECM - EFA DASS	01	011
EUR				2	NUMERO	SORGENTE R.F. PER ESM/ECM - EFA DASS	01	011
EUR				4	NUMERO	ANTENNA PER ESM/ECM - EFA DASS	01	011
EUR				2	NUMERO	TRASMETTITTORE PER RADAR ALLARME MISSILE - EFA DASS	01	005
EUR	2.180.179,00			2	NUMERO	UNITA' SOSTITUTIVA DELL'ANTENNA PER ESM/ECM - EFA DASS	01	011
EUR				1	NUMERO	UNITA' DI RAFFREDDAMENTO A TERRA - EFA DASS	01	080
EUR	55.402,00			86	NUMERO	ASSIEME CAVI R.F. POD SINISTRO - EFA DASS	01	011
EUR				1	NUMERO	ANTENNA AUSILIARE PER RADAR ALLARME MISSILE - EFA DASS	01	005
EUR				1	NUMERO	ANTENNA POSTERIORE PER RADAR ALLARME MISSILE - EFA DASS	01	005
EUR	62.580,00			4	NUMERO	PDR ANTENNA DIRETTIVA MULTIFASCIO PER SISTEMI ESM - RADOME ASSY	04	011

XVI LEGISLATURA - DISEGNI DI LEGGE E RELAZIONI - DOCUMENTI

Valuta	Ammontare	EURO	Val. Fini Dog.	Quantita'	Unita' Misura	Materiale oggetto del contratto	Tipo	Cat. Rif.
ELETRONICA S.p.A.								
EUR	100.478.806,00			93	NUMERO	CONVERTITTORE DI FREQUENZA PER ESM/ECM - EFA DASS	01	011
				95	NUMERO	SORCENTE R.F. PER ESM/ECM - EFA DASS	01	011
				95	NUMERO	ANTENNA AUSILIARE PER RADAR ALLARME MISSILE - EFA DASS	01	005
				95	NUMERO	ANTENNA POSTERIORE PER RADAR ALLARME MISSILE - EFA DASS	01	005
				95	NUMERO	PIASTRA CONNETTORI PER ANTENNA - EFA DASS	01	011
				95	NUMERO	PIASTRA CONNETTORI PER CONVERTITTORE DI FREQUENZA - EFA DASS	01	011
				8.000	NUMERO	VALVOLA AD AGO - EFA DASS	01	011
				40	NUMERO	ANTENNA PER ESM/ECM - EFA DASS	01	011
				21	NUMERO	TRASMETTITTORE PER RADAR ALLARME MISSILE - EFA DASS	01	005
		183.036.580,70	730.000,00					
ESFLODENTI SABINO S.r.l.								
EUR	160.000,00			160.000	KG	SMOKE CANISTER - CONTENITORI FUMOGENI	01	004
EUR	954.000,00			3.000	NUMERO	MOTORE MLRS PER RAZZO	01	004
		1.114.000,00	0,00					
EUROCONTROL S.p.A.								
EUR	59.726,04			6	NUMERO	CONGEGNO DI MIRA ELETTRO-OTTICO P/N M318 CON TELECAMERA PUNTAMENTO SISTEMA D'ARMA	01	005
		59.726,04	0,00					
FABBRICA D'ARMI P. BERETTA S.p.A.								
EUR	3.726.000,00			3.030	NUMERO	FUCILE D'ASSALTO CAL. 5,56 NATO MOD. ARX-160	01	001
EUR	37.260,00			202	NUMERO	LANCIAGRANATE CAL. 40 MM.	01	004
		37.260,00	37.260,00					

XVI LEGISLATURA - DISEGNI DI LEGGE E RELAZIONI - DOCUMENTI

Valuta	Ammontare	EURO	Val. Fini Dog.	Quantita'	Unita' Misura	Materiale oggetto del contratto	Tipo	Cat. Rif.
EUR	9.750,00			5	NUMERO	FUCILE D'ASSALTO CAL. 5,56 NATO MOD. ARX-160	01	001
				35	NUMERO	FUCILE D'ASSALTO CAL. 5,56 NATO MOD. ARX-160	04	001
				5	NUMERO	DISPOSITIVO DI SOPPRESSIONE DEL RUMORE DI SPARO CAL. 5,56	01	001
EUR	8.800,00			2	NUMERO	FUCILE A RIPETIZ. MANUALE CAL. 8,6X70 MM NATO SILENZ. CON CALCIO PIEGHEVOLE E DISPOS. MIRA AD INTENS. LT MOD. TRG42	01	001
				4	NUMERO	FUCILE A RIPETIZ. MANUALE CAL. 8,6X70 MM NATO SILENZ. CON CALCIO PIEGHEVOLE E DISPOS. MIRA AD INTENS. LT MOD. TRG42	04	001
EUR	76.000,00			10	NUMERO	FUCILE A RIPETIZ. MANUALE CAL. 7,62X51 MM NATO SILENZ. CON CALCIO PIEGHEVOLE E DISPOS. MIRA AD INTENS. LT MOD TRG 22	01	001
				50	NUMERO	FUCILE A RIPETIZ. MANUALE CAL. 7,62X51 MM NATO SILENZ. CON CALCIO PIEGHEVOLE E DISPOS. MIRA AD INTENS. LT MOD TRG 22	04	001
EUR	231.540,00			227	NUMERO	PARTI DI RICAMBIO PER LANCIAGRANATE SINGOLO CAL.40. INTERFACCIA COD. E00460	04	004
				227	NUMERO	LANCIAGRANATE SINGOLO CAL.40	01	004
EUR	530,30			21	NUMERO	FUCILE AUTOMATICO CAL.5,56 MOD. AR7090 - RICAMBI	04	001
EUR	2.700,00			1	NUMERO	FUCILE D'ASSALTO CAL. 5,56 NATO MOD. ARX-160 CIASCUNO CORREDATO DI UN CARICATORE/SERBATOIO DI SERVIZIO, UN CARICATORE/SERBATOIO SUPPLEMENTARE, BAIONETTA E ACCESSORI.	01	001
				1	NUMERO	LANCIAGRANATE SINGOLO CAL.40	01	004
EUR	1.700,00		1.700,00	1	NUMERO	FUCILE D'ASSALTO CAL. 5,56 NATO MOD. ARX-160	01	001
				3	NUMERO	FUCILE D'ASSALTO CAL. 5,56 NATO MOD. ARX-160	04	001
EUR	14.500,00		14.500,00	5	NUMERO	FUCILE D'ASSALTO CAL. 5,56 NATO MOD. ARX-160 CON SERBATOIO/CARICATORE DI SERVIZIO E SERBATOIO/CARICATORE SUPPLEMENTARE E ACCESSORI PULIZIA	01	001
				10	NUMERO	PARTI DI RICAMBIO PER FUCILE D'ASSALTO CAL. 5,56 NATO MOD. ARX-160	04	001
				5	NUMERO	LANCIAGRANATE SINGOLO MOD. GLX - CAL.40	01	004
EUR	2.691.000,00			3.030	NUMERO	FUCILI AUTOMATICI MOD. SCP 7090 CAL. 5,56X45 CON SERBATOIO/CARICATORE	01	001
EUR	26.910,00		26.910,00					

FABBRICA D'ARMI P. BERETTA S.p.A.

XVI LEGISLATURA - DISEGNI DI LEGGE E RELAZIONI - DOCUMENTI

Valuta	Ammontare	EURO	Val. Fini Dog.	Quantità	Unità Misura	Materiale oggetto del contratto	Tipo	Cal. Rif.
EUR	4.558,00			3	NUMERO	FUCILE AUTOMATICO CAL.5,56 MOD.AR7090	01	001
				210	NUMERO	FUCILE AUTOMATICO CAL.5,56 MOD.AR7090	04	001
EUR	19.247.338,49			34.377	NUMERO	PISTOLE MITRAGLIATRICI MOD. MX4 CAL. 9X19 MM COMPLETE DI SERBATOIO /CARICATORE + UNO SUPPLEMENTARE ED ACCESSORI PULIZIA	01	001
				164.022	NUMERO	PARTI DI RICAMBIO PER PISTOLE MITRAGLIATRICI MOD. MX4 CAL. 9X19 MM	04	001
EUR	39.390,14			389	NUMERO	FUCILE AUTOMATICO CAL.5,56 - RICAMBI	04	001
EUR	750,00		750,00	25	NUMERO	PARTI DI RICAMBIO DEL FUCILE D'ASSALTO CAL. 5.56 NATO MOD. ARX-160: NR.5 PIASTRE, NR.5 SELETTORI, NR.5 MOLLE, NR.5 BUSSOLE, NR.5 CALCI	04	001
EUR	5.400,00			3	NUMERO	PISTOLA MITRAGLIATRICE CAL.9X19 MOD. PM12S COMPLETA DI SERBATOIO/CARICATORE DI SERVIZIO, UN SERBATOIO/CARICATORE SUPPLEMENTARE CINGHIA DI TRASPORTO ED ACCESSORI DI PULIZIA	01	001
EUR	2.215.196,83			4.100	NUMERO	PISTOLE MITRAGLIATRICI MOD. MX4 CAL. 9X19 MM COMPLETE DI 1 SERBATOIO - 1 CARICATORE DI SERVIZIO - UN SERBATOIO/CARICATORE SUPPLEMENTARE ED ACCESSORI DI PULIZIA	01	001
				14.281	NUMERO	PARTI DI RICAMBIO PER PISTOLE MITRAGLIATRICI MOD. MX4 CAL. 9X19 MM.	04	001
EUR	1.500,00			1	NUMERO	FUCILE AUTOMATICO CAL.5,56 MOD.AR7090 CORREDATO DI UN SERBATOIO CARICATORE DI SERVIZIO, UN SERBATOIO CARICATORE SUPPLEMENTARE ED ACCESSORI DI PULIZIA	01	001
EUR	90,00		90,00	18	NUMERO	FUCILE AUTOMATICO CAL.5,56 MOD.AR7090 - PARTI DI RICAMBIO: TIRETTO, MOLLA CHIAVISTELLO PERCUSSORE, CHIAVISTELLO TIRETTO.	04	001
EUR	6.450,00			4	NUMERO	PARTI DI RICAMBIO PER FUCILI D'ASSALTO CAL. 5,56X45 MM NATO MOD. ARX 160 NR. 2 SERBATOI/CARICATORI DI RISERVA E NR. 2 CANNE DI RICAMBIO	01	001
				2	NUMERO	FUCILE D'ASSALTO CAL. 5,56X45 MM NATO MOD. ARX 160 CIASCUNO CORREDATO DI UN SERBATOIO/CARICATORE DI SERVIZIO, UN SERBATOIO CARICATORE SUPPLEMENTARE BAIONETTA E ACCESSORI	01	001
				2	NUMERO	DISPOSITIVI DI SOPPRESSIONE DEL RUMORE DA SPARO CAL. 5,56	01	001
				1	NUMERO	LANCIAGRANATE CAL. 40 MM	01	004
EUR	600,00			1	NUMERO	PISTOLA MITRAGLIATRICE MOD. MX4 CAL. 9X19MM	01	001

FABBRICA D'ARMI P. BERETTA Sp.A.

XVI LEGISLATURA - DISEGNI DI LEGGE E RELAZIONI - DOCUMENTI

Valuta	Ammontare	EURO	Val. Fini Dog.	Quantita'	Unita' Misura	Materiale oggetto del contratto	Tipo	Cat. Rif.
EUR	5.610,00			3	NUMERO	FUCILE D'ASSALTO CAL. 5,56 NATO MOD. ARX-160	01	001
				8	NUMERO	FUCILE D'ASSALTO CAL. 5,56 NATO MOD. ARX-160 - RICAMBI:	04	001
				1	NUMERO	DISPOSITIVO DI SOPPRESSIONE DEL RUMORE DI SPARO CAL. 5,56	01	001
				1	NUMERO	LANCIAGRANATE SINGOLO CAL.40	01	004
EUR	5.297.303,90			77	NUMERO	LANCIAGRANATE CAL. 40MM	01	004
				11.141	NUMERO	PARTI DI RICAMBIO PER FUCILE D'ASSALTO CAL. 5,56 NATO MOD. ARX-160	04	001
				1.163	NUMERO	DISPOSITIVI DI SOPPRESSIONE DEL RUMORE DI SPARO PER FUCILE D'ASSALTO CAL. 5,56 NATO MOD. ARX-160 COMPLETO	01	001
				15.119	NUMERO	PARTI DI RICAMBIO PER FUCILE D'ASSALTO CAL. 7,62X39 MOD. ARX-160	04	001
				1.163	NUMERO	FUCILE D'ASSALTO CAL. 5,56 NATO MOD. ARX-160 COMPLETO	01	001
EUR	5.918,00			4	NUMERO	FUCILE AUTOMATICO CAL.5,56 MOD.AR7090 COMPLETO	01	001
				220	NUMERO	PARTI DI RICAMBIO PER FUCILE AUTOMATICO CAL.5,56 MOD.AR7090	04	001
EUR	2.500,00			1.515	NUMERO	PARTI DI RICAMBIO PER FUCILE D'ASSALTO CAL. 5,56 NATO MOD. ARX-160	04	001
EUR	25,00		25,00					
EUR	1.345.500,00			1.515	NUMERO	FUCILE AUTOMATICO CAL.5,56 MOD.SCP7090 COMPLETO	01	001
EUR	13.455,00		13.455,00					
EUR	314.500,00			170	NUMERO	FUCILE D'ASSALTO CAL. 5,56 NATO MOD. ARX-160	01	001
				1.190	NUMERO	PARTI DI RICAMBIO: FUCILE D'ASSALTO CAL. 5,56 NATO MOD. ARX-160	04	001
EUR	7.100,00			2	NUMERO	FUCILE D'ASSALTO CAL. 5,56 NATO MOD. ARX-160 CIASCUNO CORREDATO DI UN SERBATOIO/CARICATORE SUPPLEMENTARE ED ACCESSORI DI PULIZIA	01	001
				1	NUMERO	PISTOLA MITRAGLIATRICE MOD. MX4 CAL. 9X19 COPLETA DI UN SERBATOIO/CARICATORE DI SERVIZIO, SERBATOIO/CARICATORE SUPPLEMENTARE ED ACCESSORI DI PULIZIA	01	001
				2	NUMERO	FUCILE AUTOMATICO D'ASSALTO MOD. ARX. 160 CAL. 7,62X39 MM CIASCUNO CORREDATO DI UN SERBATOIO/CARICATORE DI SERVIZIO, SERBATOIO/CARICATORE SUPPLEMENTARE ED ACCESSORI DI PULIZIA	01	001

FABBRICA D'ARMI P. BERETTA S.p.A.

XVI LEGISLATURA - DISEGNI DI LEGGE E RELAZIONI - DOCUMENTI

Valuta	Ammontare	EURO	Val. Fini Dog.	Quantita'	Unita' Misura	Materiale oggetto del contratto	Tipo	Cat. Rif.
EUR	3.870.156,00			1.680	NUMERO	FUCILE D'ASSALTO CAL. 5,56 NATO MOD. ARX-160 COMPLETO	01	001
				150	NUMERO	LANCIAGRANATE CAL. 40 MM MOD GLX 160	01	004
				120	NUMERO	PISTOLE SEMIAUTOMATICHE CAL. 9X19 MM SILENZIATA MOD. FX4 STORM	01	001
				120	NUMERO	DISPOSITIVO SOPPRESSIONE RUMORE DA SPARO CAL. 9X19	01	001
				240	NUMERO	PDR PISTOLE SEMIAUTOMATICHE CAL. 9X19 MM SILENZIATA MOD. FX4 STORM	04	001
				2.056.000	NUMERO	MUNIZ. CAL. 5,56 NATO MOD. ARX-160	01	003
				3.470	NUMERO	PDR FUCILE D'ASSALTO CAL. 5,56 NATO MOD. ARX-160 COMPLETO	04	001
EUR	8.455,88			3	NUMERO	PISTOLA MITRAGLIATRICE CAL. 9X19 MOD. PM12S	01	001
				242	NUMERO	PARTI DI RICAMBIO: PISTOLA MITRAGLIATRICE CAL. 9X19 MOD. PM12S	04	001
EUR	2.724,00			5	NUMERO	FUCILE D'ASSALTO CAL. 5,56 NATO MOD. ARX-160	01	001
				2	NUMERO	LANCIAGRANATE SINGOLO CAL. 40	01	004
EUR	7.499,00		7.499,00	23	NUMERO	PARTI DI RICAMBIO PER FUCILE ARX 160	04	001
				3	NUMERO	FUCILE D'ASSALTO CAL. 5,56 NATO MOD. ARX-160 CON CORREDO E ACCESSORI	01	001
EUR	1.450,00			1	NUMERO	FUCILE D'ASSALTO CAL. 5,56X45MM NATO MOD. ARX-160 CORREDATO DI UN SERBATOIO/CARICATORE DI SERVIZIO ED UNO SUPPLEMENTARE, CON ACCESSORI DI PULIZIA	01	001
EUR	270,00			15	NUMERO	PARTI DI RICAMBIO PER LA PISTOLA MITRAGLIATRICE MOD. MX4 CAL. 9X19	04	001
EUR	1.696,62			370	NUMERO	PISTOLA MITRAGLIATRICE CAL. 9X19 MOD. PM12S2	04	001
EUR	5.000,00			200	NUMERO	PISTOLA MITRAGLIATRICE MOD. MX4 CAL. 9X19 - RICAMBI: CARICATORI DA 30 COLPI	04	001
EUR	2.859,45			820	NUMERO	FUCILE AUTOMATICO CAL. 5,56 MOD. SC7090 - RICAMBI	04	001
						39.137.797,61		
						102.189,00		

FIMAC S.p.A.

XVI LEGISLATURA - DISEGNI DI LEGGE E RELAZIONI - DOCUMENTI

Valuta	Annomiare	EURO	Val. Finl Dog.	Quantita'	Unita' Misura	Materiale oggetto del contratto	Tipo	Cat. Rif.
FIMAC S.p.A.								
EUR	1.892.310,00			30	NUMERO	COOLER WING TIP POD - SISTEMA DI CONDIZIONAMENTO VELIVOLO EFA 90-10750-06	01	010
EUR	52.850,00			10	NUMERO	PRESSURE SWITCH AM-X - INTERRUTTORE A PRESSIONE AMX 1350 P.S.I. 90-10094-00A	01	010
EUR	302.400,00			26	NUMERO	PRESSURE SWITCH AM-X - INTERRUTTORE A PRESSIONE AMX 1350 P.S.I. 90-10094-00A	01	010
				8	NUMERO	PRESSURE SWITCH AM-X - INTERRUTTORE A PRESSIONE AMX 90 - 10090 - 00	01	010
				8	NUMERO	PRESSURE SWITCH AM-X - INTERRUTTORE A PRESSIONE AMX 1350 P.S.I. 90-10091-00	01	010
				8	NUMERO	PRESSURE SWITCH AM-X - INTERRUTTORE A PRESSIONE AMX 1350 P.S.I. 90-10092-00	01	010
				8	NUMERO	PRESSURE SWITCH AM-X - INTERRUTTORE A PRESSIONE AMX 90 - 10400 - 00	01	010
				8	NUMERO	PRESSURE SWITCH AM-X - INTERRUTTORE A PRESSIONE AMX 90 - 10402 - 00	01	010
EUR	86.000,00			20	NUMERO	PRESSURE SWITCH AM-X - INTERRUTTORE A PRESSIONE AMX 1350 P.S.I. 90-10094-00A	01	010
EUR	266.000,00			1.000	NUMERO	HYDRAULIC PRESSURE SWITCH-INTERRUTTORE A PRESSIONE IDRAULICA P/N 90 - 10009 - 02	04	010
				500	NUMERO	KRUEGER FLAP ACTUATOR - AZIONATORE FLAP KRUEGER P/N 90 - 10010 - 02	04	010
				5.000	NUMERO	AUXILIARY DOOR DAMPER - AMMORTIZZATORE PRESE ARIA AUSIL. MOTORE P/N 90 - 10011 - 04	04	010
				5.000	NUMERO	AUXILIARY DOOR DAMPER - AMMORTIZZATORE PRESE ARIA AUSIL. MOTORE P/N 90 - 10012 - 04	04	010
EUR	1.135.386,00			18	NUMERO	COOLER WING TIP POD - SISTEMA DI CONDIZIONAMENTO VELIVOLO EFA 90-10750-06	01	010
EUR	26.425,00			5	NUMERO	PRESSURE SWITCH AM-X - INTERRUTTORE A PRESSIONE AMX 1350 P.S.I. 90-10091-00	01	010
						3.761.371,00		0,00
FINCANTIERI CANTIERI NAVALI ITALIANI S.p.A.								
EUR	8.312.229,00			1.700	MESI	NAVE MOTOCANNRE DA 400 TONN. TIPO SAETTIA (ASS. TEC.)	03	009
				10.000	NUMERO	NAVE MOTOCANNRE DA 400 TONN. TIPO SAETTIA R.C.	04	009
						8.312.229,00		0,00

XVI LEGISLATURA - DISEGNI DI LEGGE E RELAZIONI - DOCUMENTI

Valuta	Ammontare	EURO	Val. Fini Dog.	Quantita'	Unita' Misura	Materiale oggetto del contratto	Tipo	Cat. Rif.
EUR	330,00			12.000	NUMERO	INNESCO PER CARTUCCIA CAL.5,56X45MM	01	003
EUR	55.600,00			200.000	NUMERO	CARTUCCIA CALIBRO 5,56MM NATO	01	003
EUR	21.500,00			50.000	NUMERO	CARTUCCIA CALIBRO 4,6X30MM	01	003
EUR	27.800,00			100.000	NUMERO	CARTUCCIA CALIBRO 5,56MM NATO	01	003
EUR	1.500,00		1.500,00	1.000	NUMERO	CARTUCCIA CALIBRO 5,56MM NATO	01	003
EUR	627.885,00			1.500.000	NUMERO	CARTUCCIA CALIBRO 5,56MM NATO	01	003
EUR	2.640,00			6.000	NUMERO	CARTUCCIA CALIBRO 4,6X30 MM	01	003
EUR	1.500,00		1.500,00	800	NUMERO	CARTUCCIA CALIBRO 9MM NATO	01	003
EUR	22.175,00			75.000	NUMERO	CARTUCCIA CALIBRO 5,56MM NATO	01	003
EUR	30.400,00			100.000	NUMERO	CARTUCCIA CALIBRO 5,56MM NATO	01	003
EUR	627.885,00			1.500.000	NUMERO	CARTUCCIA CALIBRO 5,56MM NATO	01	003
USD	3.847,80	2.681,66		12.000	NUMERO	CARTUCCIA CALIBRO 4,6X30MM	01	003
EUR	779.535,00		1.500,00	5.095.000	NUMERO	CARTUCCIA CALIBRO 9MM NATO	01	003
EUR	300,00		300,00	10.000	NUMERO	ELEMENTO DI NASTRO METALLICO M27 PER CARTUCCIA CAL-5,56	01	003
EUR	400,00			200	NUMERO	CARTUCCIA CALIBRO 9X19MM PALLA PERFORANTE	01	003
EUR	5.060,00			20.000	NUMERO	CARTUCCIA CALIBRO 5,56 MM NATO	01	003

FIOCCHI MUNIZIONI S.p.A.

XVI LEGISLATURA - DISEGNI DI LEGGE E RELAZIONI - DOCUMENTI

Valuta	Ammontare	EURO	Val. Fini Dog.	Quantità'	Unità' Misura	Materiale oggetto del contratto	Tipo	Cat. Rif.
EUR	8.100,00			30.000	NUMERO	CARTUCCIA CALIBRO 5,56MM NATO	01	003
EUR	1.314,50			55.000	NUMERO	INNESCO PER CARTUCCIA CAL.9X19MM	01	003
EUR	4.250,00	4.250,00		1.500	NUMERO	CARTUCCIA CALIBRO 9MM NATO	01	003
EUR				1.000	NUMERO	CARTUCCIA CALIBRO 5,56MM NATO	01	003
EUR	795.050,00			3.200.000	NUMERO	CARTUCCIA CALIBRO 5,56MM NATO	01	003
EUR	119.250,00			450.000	NUMERO	CARTUCCIA CALIBRO 5,56MM NATO	01	003
EUR	600,00		600,00	1.000	NUMERO	BOSSOLO INNESCATO PER CARTUCCIA A FUOCO CENTRALE	01	003
EUR				1.000	NUMERO	PALLOTTOLA PER CARTUCCIA A FUOCO CENTRALE	01	003
EUR				500	NUMERO	CARTUCCIA CALIBRO 4,6X30 MM	01	003
EUR	128.997,00			300.000	NUMERO	CARTUCCIA CALIBRO 4,6X30MM	01	003
EUR	11.475,00			50.000	NUMERO	CARTUCCIA CALIBRO 5,56X45MM	01	003
EUR	34.125,00			105.000	NUMERO	CARTUCCIA CALIBRO 5,56 MM NATO	01	003
EUR	125.577,00			300.000	NUMERO	CARTUCCIA CALIBRO 5,56MM NATO	01	003
EUR	1.736.340,00			3.000.000	NUMERO	CARTUCCIA CALIBRO 4,6X30 MM	01	003
EUR	887.790,00			3.000.000	NUMERO	CARTUCCIA CALIBRO 5,56MM NATO	01	003
EUR	13.500,00			35.000	NUMERO	CARTUCCIA CALIBRO 5,56 MM NATO	01	003
EUR	16.920,00			9.400	NUMERO	CARTUCCIA CALIBRO 9X19MM PALLA PERFORANTE	01	003
		6.082.330,16						
								8.150,00

FIOCCHI MUNIZIONI S.p.A.

XVI LEGISLATURA - DISEGNI DI LEGGE E RELAZIONI - DOCUMENTI

Valuta	Ammontare	EURO	Val. Fini Dog.	Quantita'	Unita. Misura	Materiale oggetto del contratto	Tipo	Cat. Rif.
USD	97.500,00	71.371,06		20	NUMERO	FORGIATO DEL COMPRESSORE PER MOTORE F135	01	016
EUR	62.300,00			10	NUMERO	FORGIATO DEL "MODULE DIFFUSEUR POST COMBUSTION" MOTORE M88	01	016
USD	89.400,00	62.305,73		20	NUMERO	FORGIATO DEL COMPRESSORE PER MOTORE F135	01	016
USD	365.208,00	254.525,18		24	NUMERO	FORGIATO DEL CONTENITORE TURBINA A BASSA PRESSIONE PER MOTORE F135	01	016
USD	14.625,00	10.192,63		3	NUMERO	FORGIATO DEL COMPRESSORE PER MOTORE F135	01	016
USD	14.625,00	10.192,63		3	NUMERO	FORGIATO DEL COMPRESSORE PER MOTORE F135	01	016
USD	18.152,00	12.650,71		4	NUMERO	FORGIATO DEL COMPRESSORE PER MOTORE F135	01	016
USD	425.520,00	296.558,55		72	NUMERO	FORGIATO DEL SUPPORTO DEL 2° STADIO STATORICO DI TURBINA PER MOTORE F135	01	016
EUR	29.358,00			126	NUMERO	FORGIATO PER VELIVOLO CINGOLATO	01	016
EUR	27.108,00			108	NUMERO	FORGIATO PER VEICOLO CINGOLATO	01	016
USD	249.590,00	173.947,28		55	NUMERO	FORGIATO DEL COMPRESSORE PER MOTORE F135	01	016
USD	301.410,00	220.635,39		51	NUMERO	FORGIATO DEL CONTENITORE TURBINA A BASSA PRESSIONE PER MOTORE F135	01	016
USD	776.067,00	568.089,45		51	NUMERO	FORGIATO DEL CONTENITORE TURBINA A BASSA PRESSIONE PER MOTORE F135	01	016
		1.799.234,61						
		0,00						

GEM ELETTRONICA S.r.l.

XVI LEGISLATURA - DISEGNI DI LEGGE E RELAZIONI - DOCUMENTI

Valuta	Ammontare	EURO	Val. Fini Deg.	Quantita'	Unita' Misura	Materiale oggetto del contratto	Tipo	Cat. Rif.
GEM ELETTRONICA S.r.l.								
EUR	1.287.090,00			2	NUMERO	MATERIALE DI INSTALLAZIONE DELL' OFCS-115A SISTEMA DI PUNTAMENTO ELETTROOTTICO	04	005
EUR	2.160,00		2.160,00	16	NUMERO	DOC. + OTT. MATERIALE DI INSTALLAZIONE DELL' OFCS-115A SISTEMA DI PUNTAMENTO ELETTROOTTICO	02	005
				680	ORE	ASSISTENZA TEC. (SERVICES)	03	005
				5	NUMERO	PDR EOFCS-115A SISTEMA DI PUNTAMENTO ELETTROOTTICO	01	005
				240	ORE	CORSI	03	005
				2	NUMERO	EOFCS-115A SISTEMA DI PUNTAMENTO ELETTROOTTICO	01	005
EUR	65.770,40			2	NUMERO	RADAR DI NAVIGAZIONE LPI SPN-730 (V) X	04	005
		1.352.860,40	2.160,00					
GETTI SPECIALI S.r.l.								
EUR	6.348,00			6	NUMERO	FUSIONE GREZZA POMPA OLIO - MOTORE TP400 PER VELIVOLO A400M	01	016
		6.348,00	0,00					
GLENAIR ITALIA S.P.A.								
EUR	3.729,90			4	NUMERO	CONNETTORI PER INTERCONNESSIONE ELETTRICA/PNEUMATICA TRA APPARECCHIATURA DI LANCIO E MISSILE IRIS-T	01	004
EUR	17.103,20			130	NUMERO	CONNETTORI PER INTERCONNESSIONE ELETTRICA/PNEUMATICA TRA APPARECCHIATURA DI LANCIO E MISSILE IRIS-T	01	004
EUR	116.000,00			2	NUMERO	CONNETTORI "CN." PER L'INTERAZIONE CON APPARECCHIATURE DI RILEVAMENTO E DIFESA (SONAR) ESTERNE ALLA NAVE	01	009
EUR	64.423,00			100	NUMERO	CABLAGGI E CONNETTORI DI INTERCONNES. ELETTRICA/PNEUMATICA TRA APPARECCHIATURA DI LANCIO E MISSILE A-DARTER	01	004
EUR	60.200,00			24	NUMERO	CABLAGGI E CONNETTORI DI INTERCONNES. ELETTRICA/PNEUMATICA TRA APPARECCHIATURA DI LANCIO E MISSILE A-DARTER	01	004
EUR	21.956,08			49	NUMERO	CONNETTORI PER INTERCONNESSIONE ELETTRICA/PNEUMATICA TRA APPARECCHIATURA DI LANCIO E MISSILE IRIS-T	01	004

XVI LEGISLATURA - DISEGNI DI LEGGE E RELAZIONI - DOCUMENTI

Valuta	Ammontare	EURO	Val. Fini Deg.	Quantita'	Unita' Misura	Materiale oggetto del contratto	Tipo	Cat. Rif.
GLENAIR ITALIA S.P.A.								
EUR	83.090,66			119	NUMERO	CONNETTORI PER INTERCONNESSIONE ELETTRICAPNEUMATICA TRA APPARECCHIATURA DI LANCIO E MISSILE IRIS-T	01	004
EUR	940.824,00			1.460	NUMERO	CONNETTORI PER INTERCONNESSIONE ELETTRICAPNEUMATICA TRA APPARECCHIATURA DI LANCIO E MISSILE IRIS-T	01	004
EUR	30.000,00							
EUR	22.007,48			5	NUMERO	CABLAGGI E CONNETTORI DI INTERCONNES. ELETTRICAPNEUMATICA TRA APPARECCHIATURA DI LANCIO E MISSILE A-DARTER	01	004
		1.359.334,32						
I.D.S. INGEGNERIA DEI SISTEMI S.P.A.								
EUR	75.000,00			10	NUMERO	SHIP EDF-EME SECTION-SW PROGETTO EM DI PIATTAFORME NAVALI PER SISTEMI RADIANTI DI BORDO OPERANTI IN BANDA HF, V/UHF, RADAR	01	021
EUR	50,00		50,00	10	NUMERO	SHIP EDF-EME SECTION-SW PROGETTO EM DI PIATTAFORME NAVALI PER SISTEMI RADIANTI DI BORDO OPERANTI IN BANDA HF, V/UHF, RADAR: MANUALIE DOCUMENTAZIONE SU CD ROM	02	021
				10	SETTIMANE	SHIP EDF-EME SECTION-SW PROGETTO EM DI PIATTAFORME NAVALI PER SISTEMI RADIANTI DI BORDO OPERANTI IN BANDA HF, V/UHF, RADAR: SERVIZI DI MANUTENZIONE	03	021
EUR	20.874,00			2	NUMERO	(EX 37) INFORMAZ. SU DOC.NE TEC. OP. DI RIFERIMENTO PER L'UTILIZZAZ. DEL PROD. (MANUAL & DOCUMENTATION SU SUPPORTO CD)	02	021
				1	NUMERO	(EX 37) INFORMAZ. SU DOC.NE TEC. OP. DI RIFERIMENTO PER L'UTILIZZAZ. DEL PROD. (MANUAL & DOCUMENTATION SU SUPPORTO CARTACEO)	02	021
				2	SETTIMANE	MANUTENZ. CORRETTIVA SULLE LIC. VIRAF-RCS SECTION SW	03	021
EUR	69.200,00			5	SETTIMANE	SHIP EDF FRAMEWORK - SW PER IL PROGETTO ELETTROMAGNETICO DI PIATTAFORME NAVALI	03	021
EUR	30,00		30,00	5	SETTIMANE	SHIP EDF-EME SECTION-SW PROGETTO EM DI PIATTAFORME NAVALI PER SISTEMI RADIANTI DI BORDO OPERANTI IN BANDA HF, V/UHF, RADAR	03	021
				6	SETTIMANE	SHIP EDF-RCS SECTION - SW PER IL CONTROLLO DELLA SEGNAUTURA RADAR DI PIATTAFORME NAVALI	03	021
				4		SHIP EDF FRAMEWORK - SW PER IL PROGETTO ELETTROMAGNETICO DI PIATTAFORME NAVALI	01	021
				4		SHIP EDF DEMO VERSIONE DIMOSTRATIVA PER IL PROGETTO EM DI PIATTAFORME NAVALI	04	021
				4		SHIP EDF-RCS SECTION - SW PER IL CONTROLLO DELLA SEGNAUTURA RADAR DI PIATTAFORME NAVALI	01	021

XVI LEGISLATURA - DISEGNI DI LEGGE E RELAZIONI - DOCUMENTI

Valuta	Ammontare	EURO	Val. Fini Dog.	Quantita'	Unita' Misura	Materiale oggetto del contratto	Tipo	Cat. Rif.
USD	114.278,00	83.652,73		11	NUMERO	BIBLIOTECA DI PROGETTO ELETTROMAGNETICO DI PIATTAFORME NAVALI	01	017
				21	NUMERO	BIBLIOTECA DI PROGETTO ELETTROMAGNETICO DI PIATTAFORME NAVALI	01	017
EUR	205.400,00			2	NUMERO	DOCUMENTAZIONE TECNICA OPERATIVA PER L'UTILIZZAZIONE DEL PRODOTTO IN FORMATO CARTAGEO/CD ROM	02	021
EUR	5,00		5,00	2	SETTIMANE	CORSO DI ADDESTRAMENTO E MANUTENZIONE CORRETTIVA PER LA LICENZA VIRAF-RCS ADD ON SW	03	021
				1	NUMERO	VIRAF FRAMEWORK - SW	01	021
				1	NUMERO	VIRAF-RCS SECTION - SW	01	021
				1	NUMERO	VIRAF-RCS SECTION ADD ON - SW	01	021
				2	SETTIMANE	CORSO DI ADDESTRAMENTO E MANUTENZIONE CORRETTIVA PER LA LICENZA VIRAF FRAMEWORK-SW	03	021
				2	SETTIMANE	CORSO DI ADDESTRAMENTO E MANUTENZIONE CORRETTIVA PER LA LICENZA VIRAF-RCS SECTION SW	03	021
EUR	5,00		5,00	1	NUMERO	VIRAF RCS SECTION ADD ON - SW PER IL PROGETTO ELETTROMAGNETICO DI PIATTAFORME AEREE	01	021
EUR	43.650,00			1	SETTIMANE	VIRAF RCS SECTION ADD ON - SW - CORSO DI ADDESTRAMENTO SULLA LIC. INFORMAT. SU DOCUM. (MANUALE SU CD)	03	021
				1	NUMERO	INFORMAT. SU DOCUM. (MANUALE SU SUPP. CARTACEO)	02	021
				1	NUMERO	INFORMAT. SU DOCUM. (MANUALE SU SUPP. CARTACEO)	02	021
EUR	264.622,50			1	NUMERO	VIRAF FRAMEWORK - SW PER IL PROGETTO ELETTROMAGNETICO DI PIATTAFORME AEREE	01	021
				1	NUMERO	VIRAF - RCS SECTION - SW PER IL CONTROLLO DELLA SEGNAZIONE RADAR DELLE PIATTAFORME AEREE	01	021
				1	NUMERO	VIRAF - IR SECTION - SW PER IL CONTROLLO DELLA SEGNAZIONE INFRAROSSO DELLE PIATTAFORME AEREE	01	021
				3	SETTIMANE	CORSO ADDESTRAMENTO SU LICENZE (COD. MAT. 119/123/111)	03	021
				4	NUMERO	VIRAF - RCS SECTION ADD ON - SW PER IL CONTROLLO DELLA SEGNAZIONE RADAR DELLE PIATTAFORME AEREE - COMPONENTI AGGIUNTIVE	01	021
				1	NUMERO	INFORMAZIONE SU DOCUMENTAZIONE (COD. MAT. 118/122/110) SU CD	02	021
				1	NUMERO	INFORMAZIONE SU DOCUMENTAZIONE (COD. MAT. 118/122/110) CART.	02	021
				4	SETTIMANE	UN ANNO MANUTENZIONE CORRETTIVA (COD. MAT. 119/123/111)	03	021

I.D.S. INGEGNERIA DEI SISTEMI S.P.A.

XVI LEGISLATURA - DISEGNI DI LEGGE E RELAZIONI - DOCUMENTI

Valuta	Ammontare	EURO	Val. Fini Deg.	Quantita'	Unita' Misura	Materiale oggetto del contratto	Tipo	Cat. Rif.
EUR	180.000,00			1	NUMERO	SHIP EDF-EME SW FRAMEWORK PER IL PROGETTO ELETTROMAGNETICO DI PIATTAFORME NAVALI PER I SISTEMI RADIANTI DI BORDO	01	021
				1	NUMERO	SHIP EDF-EME SECTION SW	01	021
				2	SETTIMANE	CORSO ADDESTRAMENTO EDF-EDF EME	03	021
				1	NUMERO	INFORMAZIONE SU DOC.NE SU CD	02	021
				4	SETTIMANE	MANUTENZIONE CORRETTIVA	03	021
				10	NUMERO	INFORMAZIONE SU DOC.NE SU SUPP. CARTACEO	02	021
EUR	33.000,00			1	NUMERO	INFORMAZ. SU DOC. CARTACEA X VIRAF SW FRAMEWORK	02	021
				1	NUMERO	INFORMAZ. SU CD X VIRAF SW FRAMEWORK	02	021
EUR	130.432,80			2	SETTIMANE	MANUTENZIONE CORRETTIVA PER SHIP EDF FRAMEWORK - SW PER IL PROGETTO ELETTROMAGNETICO DI PIATTAFORME NAVALI	03	021
EUR	5,00		5,00	1	SETTIMANE	CORSO DI ADDESTRAMENTO PER SHIP EDF-RCS SECTION - SW PER IL CONTROLLO DELLA SEGNAURA RADAR DI PIATTAFORME NAVALI	03	021
				1	SETTIMANE	CORSO DI ADDESTRAMENTO PER SHIP EDF FRAMEWORK - SW PER IL PROGETTO ELETTROMAGNETICO DI PIATTAFORME NAVALI	03	021
				2	SETTIMANE	MANUTENZIONE CORRETTIVA PER SHIP EDF-RCS SECTION - SW PER IL CONTROLLO DELLA SEGNAURA RADAR DI PIATTAFORME NAVALI	03	021
				1	NUMERO	SHIP EDF-RCS SECTION - SW PER IL CONTROLLO DELLA SEGNAURA RADAR DI PIATTAFORME NAVALI	01	021
				1	NUMERO	SHIP EDF FRAMEWORK - SW PER IL PROGETTO ELETTROMAGNETICO DI PIATTAFORME NAVALI	01	021
				1	NUMERO	SHIP EDF-RCS SECTION - SW PER IL CONTROLLO DELLA SEGNAURA RADAR DI PIATTAFORME NAVALI - MANUALE E DOCUMENTAZIONE SU SUPPORTO CARTACEO	02	021
				1	NUMERO	SHIP EDF-RCS SECTION - SW PER IL CONTROLLO DELLA SEGNAURA RADAR DI PIATTAFORME NAVALI MANUALE E DOCUMENTAZIONE SU SUPPORTO INFORMATICO	02	021
				1	NUMERO	SHIP EDF FRAMEWORK - SW PER IL PROGETTO ELETTROMAGNETICO DI PIATTAFORME NAVALI MANUALE E DOCUMENTAZIONE SU SUPPORTO INFORMATICO	02	021
				1	NUMERO	SHIP EDF FRAMEWORK - SW PER IL PROGETTO ELETTROMAGNETICO DI PIATTAFORME NAVALI MANUALE E DOCUMENTAZIONE SU SUPPORTO CARTACEO	02	021

I.D.S. INGEGNERIA DEI SISTEMI S.P.A.

XVI LEGISLATURA - DISEGNI DI LEGGE E RELAZIONI - DOCUMENTI

Valuta	Ammontare	EURO	Val. Fini Dog.	Quantità	Unità Misura	Materiale oggetto del contratto	Tipo	Cat. Rif.
I.D.S. INGEGNERIA DEI SISTEMI S.P.A.								
EUR	17.300,00			1	NUMERO	SHIP EDF-EME SECTION-SW PROGETTO EM DI PIATTAFORME NAVALI PER SISTEMI RADIANTI DI BORDO OPERANTI IN BANDA HF, V/UHF, RADAR	01	021
EUR	7,50		7,50	1	NUMERO	SHIP EDF FRAMEWORK - SW PER IL PROGETTO ELETTROMAGNETICO DI PIATTAFORME NAVALI	01	021
				1	NUMERO	SHIP EDF-RCS SECTION - SW PER IL CONTROLLO DELLA SEGNALETTURA RADAR DI PIATTAFORME NAVALI	01	021
				2	SETTIMANE	SHIP EDF-EME SECTION-SW PROGETTO EM DI PIATTAFORME NAVALI PER SISTEMI RADIANTI DI BORDO OPERANTI IN BANDA HF, V/UHF, RADAR	03	021
				2	SETTIMANE	SHIP EDF FRAMEWORK - SW PER IL PROGETTO ELETTROMAGNETICO DI PIATTAFORME NAVALI	03	021
				2	SETTIMANE	SHIP EDF-RCS SECTION - SW PER IL CONTROLLO DELLA SEGNALETTURA RADAR DI PIATTAFORME NAVALI	03	021
USD	35.973,02	26.332,64		4	NUMERO	BIBLIOTECA DI PROGETTO ELETTROMAGNETICO DI PIATTAFORME NAVALI (RAPPORTI TECNICI SUPPORTO CD ROM)	01	017
				6	NUMERO	BIBLIOTECA DI PROGETTO ELETTROMAGNETICO DI PIATTAFORME NAVALI (RAPPORTI TECNICI SUPPORTO CARTACEO)	01	017
						1.149.464,67		102,50
IPEN ING. AMEDEO LIA S.p.A.								
EUR	273.600,00			8	NUMERO	QUADRO ELETTRICO DI DISTRIBUZIONE PER SOMMERGIBILE	01	009
						273.600,00		0,00
IMZ S.R.L.								
EUR	86.400,00			598	NUMERO	TUBO FORGIATO PER BOMBA D'AEREO 500 LBS	01	004
				66	NUMERO	TUBO FORGIATO PER BOMBA D'AEREO 1000 LBS	01	004
				56	NUMERO	TUBO FORGIATO PER BOMBA D'AEREO 2000 LBS	01	004
						86.400,00		0,00
INDUSTRIE BITOSSI S.p.A.								
EUR	21.681,40			146	NUMERO	PANNELLI SAGOMATI IN ALLUMINA 98% IN N. 2 KIT	01	013
USD	2.751.750,05	2.014.310,85		19.190	NUMERO	PANNELLI SAGOMATI IN ALLUMINA 98%	01	013

XVI LEGISLATURA - DISEGNI DI LEGGE E RELAZIONI - DOCUMENTI

Valuta	Ammontare	EURO	Val. Fini Dog.	Quantita'	Unita' Misura	Materiale oggetto del contratto	Tipo	Cat. Rif.
INDUSTRIE BITOSSI S.p.A								
USD	847.000,00	620.013,18		38.500	NUMERO	PIASTRELLE CURVE IN ALLUMINA 98%	01	013
USD	5.000.000,00	3.484.660,52		60.000	NUMERO	PIASTRELLE CURVE IN ALLUMINA 98%	01	013
		6.140.665,95	0,00	50.000	NUMERO	PANNELLI SAGOMATI IN ALLUMINA 98%	01	013
INSIS S.p.A.								
EUR	1.027.000,00			4	NUMERO	SOAP MK2/A - STABILIZED OPTRONIC ADVANCED PLATFORM (PIATTAFORMA OPTRONICA STABILIZZATA EVOLUTA)	01	005
		1.027.000,00	0,00					
ISOCLIMA S.P.A.								
EUR	334.549,00			63	NUMERO	PARABREZZA PER VEICOLO BUSH MASTER OMNIARMOR NO SPALL	01	006
				40	NUMERO	VETRO LATERALE ANTERIORE SINISTRO PER VEICOLO BUSH MASTER OMNIARMOR NO SPALL	01	006
				40	NUMERO	VETRO LATERALE ANTERIORE DESTRO PER VEICOLO BUSH MASTER OMNIARMOR NO SPALL	01	006
				160	NUMERO	VETRO LATERALE CREW PER VEICOLO BUSH MASTER OMNIARMOR NO SPALL	01	006
				40	NUMERO	LUNOTTO (REAR) PER VEICOLO BUSH MASTER OMNIARMOR NO SPALL	01	006
EUR	1.682.769,00			250	NUMERO	PARABREZZA PER VEICOLO BUSH MASTER OMNIARMOR NO SPALL	01	006
				250	NUMERO	VETRO LAT. ANT. SX PER VEICOLO BUSH MASTER OMNIARMOR NO SPALL	01	006
				247	NUMERO	VETRO LAT. ANT. DX PER VEICOLO BUSH MASTER OMNIARMOR NO SPALL	01	006
				979	NUMERO	VETRO LAT. CREW PER VEICOLO BUSH MASTER OMNIARMOR NO SPALL	01	006
				229	NUMERO	LUNOTTO (REAR) PER VEICOLO BUSH MASTER OMNIARMOR NO SPALL	01	006
EUR	283.884,76			21	NUMERO	PARABREZZA PER VEICOLO BUSH MASTER OMNIARMOR NO SPALL	01	006
				7	NUMERO	VETRO LATERALE ANTERIORE SINISTRO PER VEICOLO BUSH MASTER OMNIARMOR NO SPALL	01	006
				6	NUMERO	VETRO LATERALE ANTERIORE DESTRO PER VEICOLO BUSH MASTER OMNIARMOR NO SPALL	01	006
				35	NUMERO	VETRO LATERALE CREW PER VEICOLO BUSH MASTER OMNIARMOR NO SPALL	01	006

XVI LEGISLATURA - DISEGNI DI LEGGE E RELAZIONI - DOCUMENTI

Valuta	Ammontare	EURO	Val. Fini Dog.	Quantita'	Unita' Misura	Materiale oggetto del contratto	Tipo	Cat. Rif.
			2.301.202,76					
			0,00					
ITT CANNON VEAM ITALIA S.R.L.								
EUR	2.151,00			20	NUMERO	CONNETTORE ELETTRICO PASSIVO PER VEICOLO TERRESTRE CIRG06ASB40B-4PW-3CM-F80-D459	01	006
EUR	244,00			20	NUMERO	CONNETTORE CIR05-40-3CM PER APPARECCHIATURE ELETTRONICHE	01	011
EUR	3.012,00			28	NUMERO	CONNETTORE ELETTRICO PASSIVO PER VEICOLO TERRESTRE CIRG06ASB40B-4P-3CM-F80-D459	01	006
EUR	3.290,50			25	NUMERO	CONNETTORE ELETTRICO PASSIVO PER VEICOLO TERRESTRE CIR03RS40B-4SW-3CM-F80	01	006
EUR				25	NUMERO	CONNETTORE ELETTRICO PASSIVO PER VEICOLO TERRESTRE CIR03RS40B-4S-3CM-F80	01	006
EUR	5.448,50			25	NUMERO	CONNETTORE ELETTRICO PASSIVO PER VEICOLO TERRESTRE CIRG06ASB40B-4PW-3CM-F80-629	01	006
EUR				25	NUMERO	CONNETTORE ELETTRICO PASSIVO PER VEICOLO TERRESTRE CIRG06ASB40B-4P-3CM-F80-629	01	006
GBP	1.065,00		1.213,15	6	NUMERO	CONNETTORE CAB-MHC4P1-ST-0,20-99 PER APPARECCHIATURE ELETTRONICHE	01	011
EUR	2.085,00			3	NUMERO	CONNETTORE ELETTRICO PASSIVO PER VEICOLO TERRESTRE FCRIRG290-13C-5C-020-APP-D570	01	006
EUR	8.790,00			6	NUMERO	CONNETTORE ELETTRICO PASSIVO PER VEICOLO TERRESTRE FCRIRG290-13C-5C-ASVZ-D569	01	006
			26.234,15					
IVECO - OTO MELARA Società Consortile a.r.l.								
EUR	1.694.915,26			8.858	NUMERO	BLINDO ARMATA 8X8 CENTAURO: PARTI DI RICAMBIO	04	006
EUR	195.106,45			6.203	NUMERO	BLINDO ARMATA 8X8 CENTAURO	04	006
				40	NUMERO	BLINDO ARMATA 8X8 CENTAURO - ATTREZZATURE	01	080

XVI LEGISLATURA - DISEGNI DI LEGGE E RELAZIONI - DOCUMENTI

Valuta	Ammontare	EURO	Val. Finl Dog.	Quantita'	Unita' Misura	Materiale oggetto del contratto	Tipo	Cat. Rif.
IVECO - OTO MELARA Società Consortile s.r.l.								
EUR	19.760,00		19.760,00	6	NUMERO	ATTREZZATURE DI USO E MANUTENZIONE PER TORRETTA HITFACT 120 MM-ATTREZZATURE (MATERIALE SOC. OTO MELARA)	01	080
EUR	66.217,80		66.217,80	22	NUMERO	BLINDO ARMATA 8X8 CENTAURO - ATTREZZATURE	01	080
EUR	1.186.440,68			2	NUMERO	BLINDO ARMATA 8X8 CENTAURO - RICAMBI:	04	006
		3.076.462,39	85.977,80					
IVECO FIAT S.p.A.								
EUR	250.000,00			1	NUMERO	AUTOCARRO MOD. M65E19WM CABINATO PROTETTO	01	006
EUR	308.041,68			2	NUMERO	COMP. VEICOLO BLINDATO 6X6 VBTP-MR (SCAFI DIS.)	01	006
EUR	1.666.609,70			1.162	NUMERO	COMPONENTI PER VEICOLO BLINDATO 6X6 VBTP-MR	01	006
EUR	980.000,00			8	GIORNO	AUTOCARRO M250-40WM CABINATO: TRAINING EFFETTUATO DA NR.3 OPERATORI	03	006
				3	NUMERO	AUTOCARRO M250-40WM CABINATO COMPLETO DI DOTAZIONI E LIBRETTO D'USO E MANUTENZIONE	01	006
				3	NUMERO	KIT DI PROTEZIONE BALISTICA PER AUTOCARRO M250.45W	01	013
		3.204.651,38	0,00					
IVECO S.P.A.								
EUR	2.521.693,48			1.999	NUMERO	AUTOCARRO MOD. M65E19WM PROTETTO	04	006
EUR	1.140.000,00		1.140.000,00	25	NUMERO	VEICOLO BLINDATO SUPERAV 8X8 TRASPORTO TRUPPA ANFIBIO	01	006
				7	SERIE	VEICOLO BLINDATO SUPERAV 8X8 TRASPORTO TRUPPA ANFIBIO-TECNOLOGIA	01	022
				3	NUMERO	VEICOLO BLINDATO SUPERAV 8X8 TRASPORTO TRUPPA ANFIBIO	02	006
				6	MESI	VEICOLO BLINDATO SUPERAV 8X8 TRASPORTO TRUPPA ANFIBIO	03	006
				20	NUMERO	VEICOLO BLINDATO SUPERAV 8X8 TRASPORTO TRUPPA ANFIBIO-ATTREZZATURE	01	080
EUR	284.620,00			1	NUMERO	AUTOCARRO MOD. M65E19WM PROTETTO	01	006

XVI LEGISLATURA - DISEGNI DI LEGGE E RELAZIONI - DOCUMENTI

Valuta	Ammontare	EURO	Val. Fint. Dog.	Quantita'	Unita' Misura	Materiale oggetto del contratto	Tipo	Cat. Rif.
EUR	55.455.000,00			150	NUMERO	AUTOCARRO M65E19WM PROTETTO CON UNITA' SUPPORTO ARMI LEGGERE A CONTROLLO REMOTO	01	006
EUR	10.300.000,00			50	NUMERO	AUTOCARRO MOD. M65E19WM PROTETTO (COMPLETO DI DOTAZIONI PROPRIE/LIBRETTO USO E MANUTENZIONE)	01	006
EUR	140.344,82			58	NUMERO	BLINDO CENTAURO RECUPERO	04	006
EUR	850.000,00		850.000,00	1	NUMERO	VEICOLO MG410T45WM	02	006
				1	NUMERO	AUTOCARRO BLINDATO 4X4 MPV	01	006
EUR	1.310.876,52			5.502	NUMERO	PARTI DI RICAMBIO/ATTREZZI PER MANUTENZIONE-RIPARAZIONE DI AUTOCARRO MOD. M65E19WM PROTETTO	04	006
EUR	462.540,00			281	NUMERO	PARTI DI RICAMBIO ED ATTREZZI PER RIPARAZIONE/MANUTENZIONE DELL'AUTOCARRO MOD. M65E19WM PROTETTO	04	006
EUR	99.200,00			1	NUMERO	AUTOCARRO M40E15WM AMBULANZA COMPLETO DI DOTAZIONI PROPRIE, LIBRETTO D'USO E MANUT.	01	006
EUR	3.202.500,00			35	NUMERO	VEICOLO PROTETTO LIZARD 12 COMPLETO DI DOTAZIONI PROPRIE/LIBRETTO USO E MANUTENZIONE	01	006
EUR	88.122.136,25			200	NUMERO	AUTOCARRO M320.45WM CABINATO	01	006
				600	NUMERO	AUTOCARRO M320.45WM CABINATO - MANUALI TECNICI	02	006
				200	GIORNO	AUTOCARRO M320.45WM CABINATO - CORSI	03	006
				11.104	NUMERO	AUTOCARRO M320.45WM CABINATO - RICAMBI	04	006
EUR	60.000,00		60.000,00	1	NUMERO	AUTOCARRO MOD. M65E19WM PROTETTO	01	006
EUR	649.617,02			1.194	NUMERO	AUTOCARRO MOD. M65E19WM PROTETTO	04	006
EUR	69.155,00			11	NUMERO	KIT SOMMATORI LATERALI CAMBIO RENK	04	006
EUR	62.823,76			61	NUMERO	AUTOCARRO MOD. M65E19WM PROTETTO	04	006
EUR	126.743,24			90	NUMERO	AUTOCARRO MOD. M65E19WM PORTAFERITI PROTETTO; RICAMBI SPECIFICI MILITARI/ATTREZZI PER RIPARAZIONE MANUTENZIONE (COME DA ALLETATO "A")	04	006

IVECO S.P.A.

XVI LEGISLATURA - DISEGNI DI LEGGE E RELAZIONI - DOCUMENTI

Valuta	Ammontare	EURO	Val. Fini Dog.	Quantita'	Unita' Misura	Materiale oggetto del contratto	Tipo	Cat. Rif.
EUR	84.228,56			20	NUMERO	BLINDO CENTAURO RECUPERO: RICAMBI/ATTREZZI SPECIFICI MILITARI (COME DA ALLEGATO "A")	04	006
EUR	1.795.655,06			4.156	NUMERO	AUTOCARRO MOD. M65E19WM PROTETTO RICAMBI SPECIFICI MILITARI/ ATTREZZI PER RIPARAZIONE-MANUTENZIONE	04	006
EUR	1.758.900,00			6	NUMERO	AUTOCARRO MOD. M65E19WM PROTETTO	01	006
EUR	96.660.000,00			338	NUMERO	AUTOCARRO MOD. M65E19WM PROTETTO COMPLETO SCOMPOSTO	01	006
GBP	2.518.000,00	2.944.702,05		10	NUMERO	VEICOLO MG410T45WM	01	006
EUR	259.966,44			4.752	NUMERO	PARTI DI RICAMBIO PER RIPARTITORE PER CAMBI AUTOMATICI TIPO RENK V44	04	006
EUR	14.947.900,00			50	NUMERO	AUTOCARRO MOD. M65E19WM PROTETTO	01	006
EUR	1.909.082,10			80	NUMERO	COMPONENTI DEL VEICOLO BLINDATO 6X6 VBTP-MR	01	006
EUR	2.750.000,00			10	NUMERO	AUTOCARRI MOD. M65E19WM PROTETTI COMPLETI DI DOTAZIONI PROPRIE, LIBRETTO D'USO E MANUTENZIONE	01	006
EUR	4.180.000,00			95	NUMERO	AUTOCARRO M40E15WM PERSONAL CARRIER	01	006
EUR	1.750.000,00			7	NUMERO	VEICOLO MG410T45WM	01	006
EUR	284.620,00			1	NUMERO	AUTOCARRO MOD. M65E19WM PROTETTO	01	006
EUR	250.000,00	250.000,00		1	NUMERO	AUTOCARRO MOD. M65E19WM PROTETTO	01	006
		292.132.304,30						
		2.306.000,00						

JOINTEK S.r.l.

XVI LEGISLATURA - DISEGNI DI LEGGE E RELAZIONI - DOCUMENTI

Valuta	Ammontare	EURO	Val. Fini Dog.	Quantita'	Unita' Misura	Materiale oggetto del contratto	Tipo	Cat. Rif.
JOINTEK S.r.l.								
EUR	91.181,29			6	NUMERO	TUBAZIONE FLESSIBILE A7947-103	01	010
EUR	9.118,71			10	NUMERO	TUBAZIONE FLESSIBILE YA008899	01	010
				4	NUMERO	TUBAZIONE FLESSIBILE A9064-341	01	010
				25	NUMERO	TUBAZIONE FLESSIBILE A9064-239	01	010
				24	NUMERO	TUBAZIONE FLESSIBILE A9064-239	01	010
				8	NUMERO	TUBAZIONE FLESSIBILE A9064-111	01	010
				5	NUMERO	TUBAZIONE FLESSIBILE A7947-116	01	010
EUR	2.660,25			5	NUMERO	TUBAZIONE FLESSIBILE A9064-147	01	010
EUR	8.482,07			2	NUMERO	TUBAZIONE FLESSIBILE A9064-133	01	010
				5	NUMERO	TUBAZIONE FLESSIBILE A9064-146	01	010
				2	NUMERO	TUBAZIONE FLESSIBILE A9064-217	01	010
EUR	1.278,55			5	NUMERO	TUBAZIONE FLESSIBILE P/N J1-0016-03 IN TEFLON RINFORZATA IN KEVLAR	01	010
EUR	5.804,36			1	NUMERO	TUBAZIONE FLESSIBILE YAQ008900	01	010
				1	NUMERO	TUBAZIONE FLESSIBILE A7947-38	01	010
				1	NUMERO	TUBAZIONE FLESSIBILE A7947-140	01	010
				1	NUMERO	TUBAZIONE FLESSIBILE A9064-341	01	010
				1	NUMERO	TUBAZIONE FLESSIBILE A9064-143	01	010
EUR	185.332,10			45	NUMERO	COMPONENTI PER VELIVOLO NH90 NIPPLE ASSY COD. 184512-NH90-001 N282G20T1005	01	010
				45	NUMERO	COMPONENTI PER VELIVOLO NH90 NIPPLE ASSY COD. 184012-NH90-002 N282G20T1006	01	010
EUR	93.097,26			79	NUMERO	TUBI FLESSIBILI PER VELIVOLO "EFA2000 TYPHOON" A7946-202	01	010
EUR	8.902,14			78	NUMERO	TUBI FLESSIBILI PER VELIVOLO "EFA2000 TYPHOON" A7946-205	01	010
EUR	12.040,18			9	NUMERO	TUBAZIONE FLESSIBILE A9064-143	01	010

Valuta	Ammontare	EURO	Val. Fini Dog.	Quantita'	Unita' Misura	Materiale oggetto del contratto	Tipo	Cat. Rif.
EUR	2.085,58			1	NUMERO	TUBAZIONE FLESSIBILE A9064-137	01	010
				1	NUMERO	TUBAZIONE FLESSIBILE A9064-143	01	010
				2	NUMERO	TUBAZIONE FLESSIBILE A9064-146	01	010
EUR	2.922,08			1	NUMERO	TUBAZIONE FLESSIBILE A9064-111	01	010
				1	NUMERO	TUBAZIONE FLESSIBILE A9064-113	01	010

JOINTEK S.r.l.

XVI LEGISLATURA - DISEGNI DI LEGGE E RELAZIONI - DOCUMENTI

Valuta	Ammontare	EURO	Val. Fini Deg.	Quantita'	Unita' Misura	Materiale oggetto del contratto	Tipo	Cat. Rif.
EUR	44.519,33							
				2	NUMERO	TUBAZIONE FLESSIBILE P/N JI-0022-01 IN TEFLON RINFORZATA IN ACCIAIO INOX	01	010
				2	NUMERO	TUBAZIONE FLESSIBILE P/N JI-0023-01 IN TEFLON RINFORZATA IN ACCIAIO INOX	01	010
				2	NUMERO	TUBAZIONE FLESSIBILE P/N JI-0024-01 IN TEFLON RINFORZATA IN ACCIAIO INOX	01	010
				2	NUMERO	TUBAZIONE FLESSIBILE P/N JI-0025-01 IN TEFLON RINFORZATA IN ACCIAIO INOX	01	010
				2	NUMERO	TUBAZIONE FLESSIBILE P/N JI-0026-01 IN TEFLON RINFORZATA IN ACCIAIO INOX	01	010
				2	NUMERO	TUBAZIONE FLESSIBILE P/N JI-0024-02 IN TEFLON RINFORZATA IN KEVLAR	01	010
				4	NUMERO	TUBAZIONE FLESSIBILE P/N JI-0016-01 IN TEFLON RINFORZATA IN KEVLAR	01	010
				2		TUBAZIONE FLESSIBILE P/N JI-0017-01 IN TEFLON RINFORZATA IN KEVLAR	01	010
				4		TUBAZIONE FLESSIBILE P/N JI-0056-01 IN TEFLON RINFORZATA IN KEVLAR	01	010
				4		TUBAZIONE FLESSIBILE P/N JI-0028-01 IN TEFLON RINFORZATA IN KEVLAR	01	010
				14	NUMERO	TUBAZIONE FLESSIBILE P/N JI-0031-01 IN TEFLON RINFORZATA IN KEVLAR	01	010
				5		TUBAZIONE FLESSIBILE P/N JI-0055-01 IN TEFLON RINFORZATA IN KEVLAR	01	010
				4		TUBAZIONE FLESSIBILE P/N JI-0053-01 IN TEFLON RINFORZATA IN KEVLAR	01	010
				4		TUBAZIONE FLESSIBILE P/N JI-0053-02 IN TEFLON RINFORZATA IN KEVLAR	01	010
				4		TUBAZIONE FLESSIBILE P/N JI-0054-01 IN TEFLON RINFORZATA IN KEVLAR	01	010
				2		TUBAZIONE FLESSIBILE P/N JI-0054-02 IN TEFLON RINFORZATA IN KEVLAR	01	010
				2		TUBAZIONE FLESSIBILE P/N JI-0016-04 IN TEFLON RINFORZATA IN KEVLAR	01	010
				2		TUBAZIONE FLESSIBILE P/N JI-0020-01 IN TEFLON RINFORZATA IN ACCIAIO INOX	01	010
				2		TUBAZIONE FLESSIBILE P/N JI-0021-01 IN TEFLON RINFORZATA IN ACCIAIO INOX	01	010
				2		INNESTO RAPIDO P/N 44108C-08E-E17 PER SISTEMA IDRAULICO	01	010
				2		INNESTO RAPIDO 44112C-12E-E17 PER SISTEMA IDRAULICO	01	010
				4		TUBAZIONE FLESSIBILE P/N JI-0029-01 IN TEFLON RINFORZATA IN KEVLAR	01	010
				4		TUBAZIONE FLESSIBILE P/N JI-0016-02 IN TEFLON RINFORZATA IN KEVLAR	01	010
				5		TUBAZIONE FLESSIBILE P/N JI-0016-03 IN TEFLON RINFORZATA IN KEVLAR	01	010
				4		TUBAZIONE FLESSIBILE P/N JI-0018-01 IN TEFLON RINFORZATA IN KEVLAR	01	010
				2		TUBAZIONE FLESSIBILE P/N JI-0019-01 IN TEFLON RINFORZATA IN KEVLAR	01	010
				2		TUBAZIONE FLESSIBILE P/N JI-0057-01 IN TEFLON RINFORZATA IN KEVLAR	01	010
				4		TUBAZIONE FLESSIBILE P/N JI-0052-01 IN TEFLON RINFORZATA IN KEVLAR	01	010

JOINTEK S.r.l.

XVI LEGISLATURA - DISEGNI DI LEGGE E RELAZIONI - DOCUMENTI

Valuta	Ammontare	EURO	Val. Fini Dog.	Quantita'	Unita' Misura	Materiale oggetto del contratto	Tipo	Cat. Rif.
JOINTEK S.r.l.								
				12	NUMERO	TUBAZIONE FLESSIBILE P/N JI-0030-01 IN TEFLON RINFORZATA IN KEVLAR	01	010
EUR	31.175,20			40	NUMERO	TUBAZIONE FLESSIBILE A9064-143	01	010
EUR	7.958,81			1	NUMERO	TUBAZIONE FLESSIBILE Y A008900	01	010
				3	NUMERO	TUBAZIONE FLESSIBILE A9064-219	01	010
EUR	3.375,76			1	NUMERO	TUBAZIONE FLESSIBILE A9064-217	01	010
				1	NUMERO	TUBAZIONE FLESSIBILE A9064-221	01	010
EUR	74.227,00			100	NUMERO	TUBAZIONE FLESSIBILE A9064-143	01	010
						584.160,67		
L.M.A. S.r.l.								
EUR	50.456,00			23	NUMERO	GIUNTO ASSEMBLATO SEZIONE CENTRALE MISSILE STORM SHADOW - SPIGOT ASSEMBLY	01	016
				44	NUMERO	TAPPO DI CHIUSURA SEZIONE CENTRALE MISSILE STORM SHADOW - CAP ASSEMBLY BLANKING	01	016
				22	NUMERO	SCUDO SEZIONE CENTRALE MISSILE STORM SHADOW - SHROUD SUB ASSEMBLY	01	016

XVI LEGISLATURA - DISEGNI DI LEGGE E RELAZIONI - DOCUMENTI

Valuta	Ammontare	EURO	Val. Fini Dog.	Quantita'	Unita' Misura	Materiale oggetto del contratto	Tipo	Cat. Rif.
EUR	71.124,00			96	NUMERO	BOLT SPRING	01	016
				48	NUMERO	LOCATING STUD	01	016
				96	NUMERO	PIN RECEPTACLE LOCATING STUD	01	016
				96	NUMERO	LATCH	01	016
				96	NUMERO	HUB	01	016
				96	NUMERO	ENDING RING	01	016
				92	NUMERO	DRIVER	01	016
				24	NUMERO	PLUG	01	016
				96	NUMERO	CONTACT	01	016
				110	NUMERO	PIN	01	016
				110	NUMERO	WASHER	01	016
				1	NUMERO	TOOLING FOR DRIVER TEST	01	080
		121.580,00						
LINKRA S.R.L.								
EUR	62.791,96			703	NUMERO	49AA MODULO A MICROONDE PER ELABORAZIONE DI SEGNALE PER RADAR TATTICO TERRESTRE (COBRA)	01	011
EUR	161.579,88			1.809	NUMERO	49AA MODULO A MICROONDE PER ELABORAZIONE DI SEGNALE PER RA D'AR TATTICO TERRESTRE (COBRA)	01	011
EUR	35.728,00			400	NUMERO	49AA MODULO A MICROONDE PER ELABORAZIONE DI SEGNALE PER RADAR TATTICO TERRESTRE (COBRA)	04	011
EUR	317.745,00			374	NUMERO	01AA MODULO ANTENNA VIVALDI PER APPARATO DI CONTROMISURE ELETTRONICHE PER EUROFIGHTER	01	011
				31	NUMERO	02AA MODULO REDIVISORE X 12 PER APPARATO DI CONTROMISURE ELETTRONICHE PER EUROFIGHTER	01	011
				62	NUMERO	03AA MODULO ANTENNA DUMMY PER APPARATO DI CONTROMISURE ELETTRONICHE PER EUROFIGHTER	01	011
EUR	147.168,00			120	NUMERO	04AA AMPLIFICATORE CON DIVISORE DI POTENZA PER SISTEMI AVIONICI DI CONTROMISURE ELETTRONICHE	01	011
				120	NUMERO	05AA AMPLIFICATORE CON SOMMATORE DI POTENZA PER SISTEMI AVIONICI DI CONTROMISURE ELETTRONICHE	01	011

XVI LEGISLATURA - DISEGNI DI LEGGE E RELAZIONI - DOCUMENTI

Valuta	Ammontare	EURO	Val. Fini Dog.	Quantita'	Unita' Misura	Materiale oggetto del contratto	Tipo	Cat. Rif.
		725.012,84	0,00					
EUR	23.574,90			15	NUMERO	ASSIEME LAMPADA PER VELIVOLO AM-X P/N R25-2-2K01	01	010
EUR	65.600,00			10	NUMERO	UNITA' CONTROLLO RADIO P/N RCU 10A-1A	01	010
EUR	690.100,00			192	NUMERO	ASSIEME ELETTRONICO TASTIERA PER VELIVOLO A400M P/N KEA 10A-1A	01	010
EUR	26.768,00			4	NUMERO	MATERIALE PER PROGRAMMA MB339: - SONDA CARBURANTE P/N TOV 20-2	01	010
EUR	8.400,00			5	NUMERO	ASSIEME LAMPADA PER VELIVOLO AM-X P/N R25-2-2K01	01	010
USD	363.160,00	253.097,86		14	NUMERO	MATERIALE PER PROGRAMMA CH47: MANETTA CONTROLLO SISTEMA PROPORZIONALE MOTORI P/N MCH 12-5	01	010
EUR	55.720,00			4	NUMERO	COSTI NON RICORRENTI RELATIVI A DOCUMENTAZIONE PER UNITA' CONTROLLO RADIO P/N RCU 10A-1A - DOCUMENTI TECNICI -	01	010
EUR	2.985,00			2	NUMERO	SCHEDA DI SOTTOSEZIONI PER CENTRALINA SISTEMA AVVERTIMENTO ALLARMI P/N 201 PM 770-2	01	010
EUR	3.060,00			1	NUMERO	SCHEDA DI SOTTOSEZIONI PER CENTRALINA SISTEMA AVVERTIMENTO ALLARMI-PM850	01	010
EUR	3.060,00			1	NUMERO	ASSIEME ELETTRONICO TASTIERA PER VELIVOLO A400M P/N KEA 10A-1A	01	010
EUR	10.175,00			15	NUMERO	TARGHETTA IDENTIFICATIVA MATERIALE PER VELIVOLO NH90 P/N 317 KT-2	01	010
				1	NUMERO	PANNELLO LUCI AVVERTIMENTO PN APN 20-1	01	010
				2	NUMERO	PANNELLO ALLARMI PRINCIPALE PN MAP 20-1	01	010
EUR	9.425,00			1	NUMERO	PANNELLO LUCI AVVERTIMENTO PN APN 20-1	01	010
				2	NUMERO	PANNELLO ALLARMI PRINCIPALE PN MAP 20-1	01	010
EUR	9.425,00			1	NUMERO	PANNELLO LUCI AVVERTIMENTO PN APN 20-1	01	010
				2	NUMERO	PANNELLO ALLARMI PRINCIPALE PN MAP 20-1	01	010
EUR	13.473,00			9	NUMERO	LUCE ANTICOLLISIONE PER VELIVOLO AM-X P/N R25-2-2R P/N R25-2-2R	01	010

LOGIC S.p.A.

XVI LEGISLATURA - DISEGNI DI LEGGE E RELAZIONI - DOCUMENTI

Valuta	Ammontare	EURO	Val. Fini Dog.	Quantità	Unità Misura	Materiale oggetto del contratto	Tipo	Cat. Rif.
LOGIC S.p.A.								
USD	292.698,00	203.990,63		14	NUMERO	MATERIALE PER PROGRAMMA CH47 COMANDO STERZATA CARRELLO P/N BSC 10-1	01	010
USD	338.370,00	235.820,92		1	NUMERO	DOCUMENTI TECNICI/REPORT A SEGUITO DI ATTIVITÀ SPERIMENTALI/PROVE RELATIVE ALLA MANETTA CONTROLLO SISTEMA PROPORZIONALE MOTORI PER VELIVOLI CH 47 P/N MCH 16-5	02	010
EUR	7.440,00			3	NUMERO	POTENZIOMETRO DI COMANDO PER VELIVOLO AM-X P/N SPC 20-1	01	010
				2	NUMERO	SCHEDA AMPLIFICATORE M.C. P/N 201 PM 205-1	04	010
				1	NUMERO	SCHEDA SOTTOSEZIONE PER CENTRALINA SISTEMA AVVERTIMENTO ALLARMI P/N PM 770-1	04	010
USD	186.373,50	136.427,42		2	NUMERO	PARTI DI RICAMBIO PER MANETTA CONTROLLO SISTEMA PROPORZIONALE MOTORI P/N MCHI6-3; RETAINING RING	04	010
				8	NUMERO	PARTI DI RICAMBIO PER MANETTA CONTROLLO SISTEMA PROPORZIONALE MOTORE PER VELIVOLO CH47 P/N MCH 16-5; RETAINING RING	04	010
				6	NUMERO	MANETTA CONTROLLO SISTEMA PROPORZIONALE MOTORE PER VELIVOLO CH47 P/N MCH 16-5	01	010
				1	NUMERO	MANETTA CONTROLLO SISTEMA PROPORZIONALE MOTORI P/N MCHI6-3	01	010
USD	644.352,00	471.672,64		32	NUMERO	PANNELLO DI CONTROLLO PER VEL. JSF P/N JCF10-1	01	010
				32	NUMERO	SCHEDA RETROILLUMINAZIONE A LED SINISTRO PER VELIVOLO JSF P/N 434370-100	01	010
				32	NUMERO	SCHEDA RETROILLUMINAZIONE A LED DESTRO PER VELIVOLO JSF P/N 434290-100	01	010
				32	NUMERO	SCHEDA EMI PER VELIVOLO JSF P/N 434390-001	01	010
				32	NUMERO	SCHEDA RISCALDATORE PER VELIVOLO JSF P/N 435980-000	01	010
USD	25.320,00	18.534,51		1	NUMERO	MANETTA CONTROLLO SISTEMA PROPORZIONALE MOTORI P/N MCHI6-3	01	010
USD	932.645,00	682.706,24		35	NUMERO	MANETTA CONTROLLO SISTEMA MOTORI P/N MCH 15-6	01	010
						2.928.396,14		
M.E.S. S.p.A. MECC. PER L'ELETTRONICA E SERYOMECCANISMI								
USD	1.672.000,00	1.165.270,48		22	NUMERO	DISPENSATORE AVIOTRASPORTATO SBDU	01	010
EUR	85.000,00			10	NUMERO	PORTE DI RICAMBIO DEL CANNONE M777: TRAVERSE RACK ASSEMBLY P/N 60200922 - RALLA DI ROTAZIONE TRASVERSALE.	04	002

XVI LEGISLATURA - DISEGNI DI LEGGE E RELAZIONI - DOCUMENTI

Valuta	Ammontare	EURO	Val. Fini Dog.	Quantità	Unità Misura	Materiale oggetto del contratto	Tipo	Cat. Rif.
M.F.S. S.p.A. MECC. PER L'ELETTRONICA E SERVOMECCANISMI								
USD	228.000,00	158.900,52		3	NUMERO	DISPENSATORE AVIOTRASPORTATO SBDU	01	010
EUR	900,00	900,00		50	NUMERO	EPISCOPIO M297 - ASSIEME CONTENITORE A DIS. 1081.302 - COPERCHIO A DIS. 1081.025	04	015
USD	380.000,00	264.834,20		5	NUMERO	DISPENSATORE AVIOTRASPORTATO SHDS	01	010
EUR	770.000,00			70	NUMERO	TRAVERSE RACK ASSEMBLY P/N 60200972 - RALLA DI ROTAZIONE TRASVERSALE -	01	002
EUR	506.000,00			46	NUMERO	TRAVERSE RACK ASSEMBLY P/N 60200972 - RALLA DI ROTAZIONE TRASVERSALE - COMPOSTA COME SEGUE: N 1 TRAVERSE RACK (INCOMPLETE) P/N 60206783; N 8 TRAVERSE RACK ROLLER P/N 60223416; N 2 TRAVERSE RACK INSERT P/N 60206785; N 1 TRAVERSE RACK SEAL P/N 60206786.	01	002
EUR	622.450,00			2.110	NUMERO	TESTA ELETTRONICA A DISP.9492400 PER SPOLETTA PER COLPO CAL.127/54	01	003
EUR	126.750,00			2.110	NUMERO	BATTERIA A DIS. 4992500 PER SPOLETTA PER COLPO CAL. 127/54	01	003
EUR	1.705.000,00			195	NUMERO	SENSORE MAGNETICO P/N W034201C PER LANCIAZIONE (LANC. SUBACQUEO B321)	01	004
EUR	1.705.000,00			155	NUMERO	TRAVERSE RACK ROLLER - P/N 60200922	01	002
		5.404.205,20	900,00					
M.P.G. - INSTRUMENTS S.r.l.								
EUR	1.266,25			5	NUMERO	MLS RAMP TEST SET (MLS-801-2) GENERATORE PORTATILE DI SEGNALI AZIMUT ED ELEVAZIONE	04	010
EUR	61.803,12			1	NUMERO	DME-RAMP TEST SET (T-76-2) GENERATORE PORTATILE DELLA MISURA DELLA DISTANZA AEROMOBILE	01	010
EUR	30.314,07			1	NUMERO	MLS RAMP TEST SET (MLS-801-2) GENERATORE PORTATILE DI SEGNALI AZIMUT ED ELEVAZIONE	01	010
EUR	30.692,72			1	NUMERO	MLS RAMP TEST SET (MLS-801-2) GENERATORE PORTATILE DI SEGNALI AZIMUT ED ELEVAZIONE	01	010
EUR	62.575,10			1	NUMERO	DME-RAMP TEST SET (T-76-2) GENERATORE PORTATILE DELLA MISURA DELLA DISTANZA AEROMOBILE	01	010

XVI LEGISLATURA - DISEGNI DI LEGGE E RELAZIONI - DOCUMENTI

Valuta	Ammontare	EURO	Val. Finl Dog.	Quantita'	Unita' Misura	Materiale oggetto del contratto	Tipo	Cat. Rif.
		186.651,26	0,00					
MAGNAGHI AERONAUTICA S.p.A.								
EUR	480.000,00			60	NUMERO	ALLOGGIAMENTO DEL MOTORE MISSILE ARIA - ARIA	01	004
EUR	480.000,00			60	NUMERO	ALLOGGIAMENTO DEL MOTORE MISSILE ARIA - ARIA P/N D0034009-001	01	004
EUR	480.000,00			60	NUMERO	ALLOGGIAMENTO DEL MOTORE MISSILE ARIA - ARIA IRIS-T	01	004
EUR	488.000,00			61	NUMERO	ALLOGGIAMENTO DEL MOTORE MISSILE ARIA - ARIA IRIS-T P/N D0034009-001	01	004
EUR	68.521,25			45	NUMERO	ATTACCHI PER AGGANCIO SUB-ALARE MISSILE ARIA - ARIA - ATTACCO ANTERIORE PREASSEMBLATO P/N D0034026-001	01	004
EUR	66.522,50			44	NUMERO	ATTACCHI PER AGGANCIO SUB-ALARE MISSILE ARIA - ARIA - ATTACCO POSTERIORE P/N D0031996-002	01	004
EUR	66.522,50			45	NUMERO	ATTACCHI PER AGGANCIO SUB-ALARE MISSILE ARIA - ARIA - ATTACCO ANTERIORE PREASSEMBLATO P/N D0034026-001	01	004
EUR	9.114,00			41	NUMERO	ATTACCHI PER AGGANCIO SUB-ALARE MISSILE ARIA - ARIA - ATTACCO POSTERIORE P/N D0031996-002	01	004
EUR	9.114,00			6	NUMERO	ATTACCHI PER AGGANCIO SUB-ALARE MISSILE ARIA - ARIA	01	004
EUR	9.114,00			6	NUMERO	ATTACCHI PER AGGANCIO SUB-ALARE MISSILE ARIA - ARIA	01	004
EUR	9.114,00			6	NUMERO	ATTACCHI PER AGGANCIO SUB-ALARE MISSILE ARIA - ARIA	01	004
EUR	27.880,00			32	NUMERO	ATTACCHI PER AGGANCIO SUB-ALARE MISSILE ARIA - ARIA IRIS-T ANTERIORE PREASSEMBLATO P/N D0034026-001	01	004
EUR	39.206,25			45	NUMERO	ATTACCHI PER AGGANCIO SUB-ALARE MISSILE ARIA - ARIA IRIS-T ATTACCO ANTERIORE PREASSEMBLATO P/N D0034026-001	01	004
EUR	92.245,50			45	NUMERO	ATTACCHI PER AGGANCIO SUB-ALARE MISSILE ARIA - ARIA IRIS-T ATTACCO CENTRALE P/N D0031995-002	01	004
EUR	92.245,50			65	NUMERO	ATTACCHI PER AGGANCIO SUB-ALARE MISSILE ARIA - ARIA IRIS-T - ATTACCO ANTERIORE PRE-ASSEMBLATO P/N D0034026-001	01	004
EUR	92.245,50			45	NUMERO	ATTACCHI PER AGGANCIO SUB-ALARE MISSILE ARIA - ARIA IRIS-T ATTACCO POSTERIORE P/N D0031996-002	01	004
EUR	480.000,00			60	NUMERO	ALLOGGIAMENTO DEL MOTORE MISSILE ARIA - ARIA IRIS-T P/N D0034009-001	01	004

XVI LEGISLATURA - DISEGNI DI LEGGE E RELAZIONI - DOCUMENTI

Valuta	Annuale	EURO	Val. Fini Dog.	Quantità	Unità Misura	Materiale oggetto del contratto	Tipo	Cat. Rif.
MAGNAGHI AERONAUTICA S.p.A.								
EUR	480.000,00			60	NUMERO	ALLOGGIAMENTO DEL MOTORE MISSILE ARIA - ARIA	01	004
		3.191.489,50	0,00					
MARCONI INDUSTRIAL SERVICES S.p.A.								
EUR	2.850,00			10	NUMERO	PARTI DI RICAMBIO PER VEICOLO CORAZZATO TRASPORTO TRUPPA M113A1	04	006
		2.850,00	0,00					
MBDA ITALIA S.p.A.								
EUR	1.000,00		1.000,00	5	NUMERO	SISTEMA MISSILISTICO PAAMS - DOCUMENTAZIONE USO E MANUTENZIONE SE	02	004
EUR	500.000,00		500.000,00	4	NUMERO	STUDIO MBDA OPEN C2 PER SISTEMA MISSILISTICO - SOFTWARE NC.COMPOSTO DA NR.4 CD ROM	01	021
				4	NUMERO	STUDI, RICERCHE E SVILUPPO SU SISTE E PRODOTTI MISSILISTICI - TECNOLOGIA NC COMPOSTI DA NR.3 CD ROM E NR.1 DOCUMENTO CARTACEO	01	022
EUR	500.000,00		500.000,00	4	NUMERO	STUDI, RICERCHE E SVILUPPO SU SISTEMI E PRODOTTI MISSILISTICI - TECNOLOGIA NC COMPOSTA DA NR.3 CD E NR.1 DOCUMENTO CARTACEO	01	022
				4	NUMERO	STUDIO MBDA OPEN C2 PER SISTEMA MISSILISTICO - SOFTWARE NC.COMPOSTO DA CD ROM	01	021
EUR	1.637.805,00			1.365	NUMERO	RICAMBI MISSILE SCALP/STORM SHADOW DA ADDESTRAMENTO GATM	01	004
EUR	5.000,00		5.000,00					
EUR	1.200,00		1.200,00	6	NUMERO	SISTEMA MISSILISTICO PAAMS - DOCUMENTAZIONE USO E MANUTENZIONE NC (SU CD)	02	004
				6	NUMERO	SISTEMA MISSILISTICO PAAMS - DOCUMENTAZIONE USO E MANUTENZIONE RI (SU CARTA)	02	004
				6	NUMERO	SISTEMA MISSILISTICO PAAMS - DOCUMENTAZIONE USO E MANUTENZIONE NC (SU CARTA)	02	004
				6	NUMERO	SISTEMA MISSILISTICO PAAMS - DOCUMENTAZIONE USO E MANUTENZIONE RI (SU CD)	02	004

XVI LEGISLATURA - DISEGNI DI LEGGE E RELAZIONI - DOCUMENTI

Valuta	Ammontare	EURO	Val. Finl. Dog.	Quantità	Unità Misura	Materiale oggetto del contratto	Tipo	Cat. Rif.
MBDA ITALIA S.p.A.								
EUR	1.400,00		1.400,00	2	NUMERO	SISTEMA MISSILISTICO PAAMS - DOCUMENTAZIONE USO E MANUTENZIONE RR (SU CD)	02	004
EUR				6	NUMERO	SISTEMA MISSILISTICO PAAMS - DOCUMENTAZIONE USO E MANUTENZIONE RI (SU CD)	02	004
EUR				6	NUMERO	SISTEMA MISSILISTICO PAAMS - DOCUMENTAZIONE USO E MANUTENZIONE NC (SU CD)	02	004
EUR				6	NUMERO	SISTEMA MISSILISTICO PAAMS - DOCUMENTAZIONE USO E MANUTENZIONE NC (CARTACEO)	02	004
EUR				2	NUMERO	SISTEMA MISSILISTICO PAAMS - DOCUMENTAZIONE USO E MANUTENZIONE RR (CARTACEO)	02	004
EUR				6	NUMERO	SISTEMA MISSILISTICO PAAMS - DOCUMENTAZIONE USO E MANUTENZIONE RI (CARTACEO)	02	004
EUR	788.580,00			40	SETTIMANE	PARTE AVANTI MISSILE ASTER - SERVIZI RR	03	004
EUR	8.000,00		8.000,00	10	NUMERO	PARTE AVANTI MISSILE ASTER - SOFTWARE RR	01	021
EUR				4	LOTTO	PARTE AVANTI MISSILE ASTER - DOC. USO E MANUT. RR	02	004
EUR	650.000,00		650.000,00	10	NUMERO	SISTEMA MISSILISTICO SAMPT - ATTREZZATURE NC (SUPPORT ARRIERE N° 20; SUPPORT AVANT GAUCHE N° 10 E SUPPORT AVANT DROIT N° 10)	01	080
EUR				5	NUMERO	SISTEMA MISSILISTICO SAMPT - DOCUMENTAZIONE USO E MANUTENZIONE NC (5200 SU FORMATO RELETRONICO E 3800 IN FORMATO CARTACEO)	02	004
EUR	82.000,00		82.000,00	30	NUMERO	MISSILE ASPIDE 2C - SET DOCUMENTAZIONE USO E MANUTENZIONE NC	02	004
EUR				14	SETTIMANE	MISSILE ASPIDE 2C - SERVIZI NC	03	004
EUR				1	NUMERO	MISSILE ASPIDE 2C - SOFTWARE NC	01	021
EUR				3	NUMERO	MISSILE ASPIDE 2C - RICAMBI ATTREZZATURE RR	04	080
EUR	25.760,00			7	NUMERO	MISSILE ASPIDE 2C - RICAMBI NC	04	004
EUR	111.879,00			10	NUMERO	MISSILE ASPIDE - RICAMBI ATTREZZATURE NC	04	080
EUR	1.400,00		1.400,00	28	NUMERO	SISTEMA MISSILISTICO ALBATROS - RICAMBI NC	04	004
USD	5.218.785,61		3.637.139,24	2	LOTTO	SEZIONI DI MISSILE AARGM - DOCUMENTAZIONE USO E MANUTENZIONE - PER UN TOTALE DI:	02	004
USD	2.416.000,00		1.683.787,97	23	NUMERO	SEZIONI DI MISSILE AARGM (MILLI METER WAVE FRONT END ASSEMBLY) FEA	01	004

XVI LEGISLATURA - DISEGNI DI LEGGE E RELAZIONI - DOCUMENTI

Valuta	Ammontare	EURO	Val. Fini Dog.	Quantita'	Unita' Misura	Materiale oggetto del contratto	Tipo	Cat. Rif.
MBDA ITALIA S.p.A.								
EUR	1.400,00		1.400,00	2	NUMERO	SISTEMA MISSILISTICO PAAMS - DOCUMENTAZIONE USO E MANUTENZIONE RR (SU CD)	02	004
				6	NUMERO	SISTEMA MISSILISTICO PAAMS - DOCUMENTAZIONE USO E MANUTENZIONE RI (SU CD)	02	004
				6	NUMERO	SISTEMA MISSILISTICO PAAMS - DOCUMENTAZIONE USO E MANUTENZIONE NC (SU CD)	02	004
				2	NUMERO	SISTEMA MISSILISTICO PAAMS - DOCUMENTAZIONE USO E MANUTENZIONE RR (CARTACEO)	02	004
				2	NUMERO	SISTEMA MISSILISTICO PAAMS - DOCUMENTAZIONE USO E MANUTENZIONE RI (CARTACEO)	02	004
				6	NUMERO	SISTEMA MISSILISTICO PAAMS - DOCUMENTAZIONE USO E MANUTENZIONE NC (CARTACEO)	02	004
EUR	1.250.000,00			21	NUMERO	SISTEMA MISSILISTICO PAAMS - SOFTWARE RR	01	021
EUR	3.500,00		3.500,00	40	NUMERO	SISTEMA MISSILISTICO PAAMS - DOCUMENTAZIONE USO E MANUTENZIONE RR (SU CD)	02	004
				21	NUMERO	SISTEMA MISSILISTICO PAAMS - DOCUMENTAZIONE USO E MANUTENZIONE RI (SU CD)	02	004
				42	NUMERO	SISTEMA MISSILISTICO PAAMS - DOCUMENTAZIONE USO E MANUTENZIONE NC (SU CD)	02	004
				42	NUMERO	SISTEMA MISSILISTICO PAAMS - DOCUMENTAZIONE USO E MANUTENZIONE NC (CARTACEO)	02	004
				21	NUMERO	SISTEMA MISSILISTICO PAAMS - DOCUMENTAZIONE USO E MANUTENZIONE RI (CARTACEO)	02	004
				50	NUMERO	SISTEMA MISSILISTICO PAAMS - DOCUMENTAZIONE USO E MANUTENZIONE RR (CARTACEO)	02	004
EUR	100.000,00			1	NUMERO	CONTENITORE LANCIO / TRASPORTO / IMMAGAZZINAMENTO MISSILE ASPIDE	01	004
EUR	76.000,00		76.000,00	50	SETTIMANE	MISSILE ASPIDE 2C(1) "ASPIDE 2000" - SERVIZI NC	03	004
				13	NUMERO	MISSILE ASPIDE 2C(1) "ASPIDE 2000" - RICAMBI NC	04	004
EUR	174.800,00			3	LOTTO	RIC. ATTREZZ. PER MISSILE OTOMAT MK2 (1 SIMULATOR + 1 LOAD + 1 PHASE)	04	080
EUR	33.682.947,00			48	NUMERO	PARTI AVANTI MISSILE ASTER	01	004
EUR	2.040.000,00		2.040.000,00	3	NUMERO	PARTI DI RICAMBIO PER PARTE AVANTI MISSILE ASTER	04	004
				129	NUMERO	PARTI DI RICAMBIO PER ATTREZZATURE NC PER PARTE AVANTI MISSILE ASTER	04	080
				4	NUMERO	ATTREZZATURE RR PER PARTE AVANTI MISSILE ASTER	01	080
EUR	1.470.000,00			49	NUMERO	PARTI DI SEZIONE DI TIRO PER MISSILE MISTRAL: PLATTINE SEMQUIPES	01	004

Valuta	Ammontare	EURO	Val. Fini Dog.	Quantita'	Unita' Misura	Materiale oggetto del contratto	Tipo	Cat. Rif.
--------	-----------	------	----------------	-----------	---------------	---------------------------------	------	-----------

MBDA ITALIA S.p.A.

EUR	2.040.000,00		2.040.000,00	48	NUMERO	PARTE AVANTI MISSILE ASTER	01	004
EUR	29.833.529,00			4	NUMERO	PARTI DI RICAMBIO PER PARTE AVANTI MISSILE ASTER	04	004
EUR	310.971,00			1	NUMERO	PARTE AVANTI MISSILE ASTER - RICAMBI RR	04	004
EUR	5.524.116,00			26	NUMERO	MISSILE METEOR	01	004
		78.547.526,24	7.594.687,97					

MECAER AVIATION GROUP S.P.A.

EUR	769.199,00			650	NUMERO	COMANDO DI VOLO PER ELICOTTERO KHP	01	010
				1	NUMERO	RIC. COMANDO DI VOLO PER ELICOTTERO KHP	04	010
		769.199,00	0,00					

METALCASTELLO S.P.A.

XVI LEGISLATURA - DISEGNI DI LEGGE E RELAZIONI - DOCUMENTI

Valuta	Ammontare	EURO	Val. Fini Dog.	Quantita'	Unita' Misura	Materiale oggetto del contratto	Tipo	Cat. Rif.
EUR	4.927.267,70			50	NUMERO	MOZZO RIDUTTORE LATERALE 63T P/N 10617891	01	006
				50	NUMERO	ALBERO PER DIFFERENZIALE 22T P/N 10617841	01	006
				300	NUMERO	MOZZO RIDUTTORE LATERALE 53T P/N 10617885	01	006
				100	NUMERO	CORONA RIDUTTORE LATERALE 53T P/N 10617887	01	006
				200	NUMERO	INGRANAGGIO PER DIFFERENZIALE 19T P/N 10617904	01	006
				50	NUMERO	PORTASATELLITE PER DIFFERENZIALE P/N 10617920	01	006
				30	NUMERO	INGRANAGGIO PER DIFFERENZIALE 34T P/N 10617922	01	006
				50	NUMERO	CORONA RIDUTTORE LATERALE 59T P/N 10617931	01	006
				150	NUMERO	INGRANAGGIO PER DIFFERENZIALE 53T P/N 10617943	01	006
				100	NUMERO	INGRANAGGIO PER DIFFERENZIALE P/N 10617952	01	006
				200	NUMERO	MANICOTTO PER DIFFERENZIALE 36T P/N 10617973	01	006
				200	NUMERO	INGRANAGGIO PER DIFFERENZIALE 26T P/N 10618017	01	006
				100	NUMERO	INGRANAGGIO PER DIFFERENZIALE 26T P/N 10618029	01	006
				100	NUMERO	INGRANAGGIO PER DIFFERENZIALE 33T P/N 10618040	01	006
				100	NUMERO	ALBERO PER DIFFERENZIALE 18T P/N 10618048	01	006
				100	NUMERO	ALBERO PER DIFFERENZIALE 18T P/N 10618049	01	006
				1.000	NUMERO	INGRANAGGIO RIDUTTORE LATERALE 16T P/N 10618057	01	006
				100	NUMERO	INGRANAGGIO RIDUTTORE LATERALE P/N 10617881	01	006
				200	NUMERO	RIDUTTORE LATERALE 58T P/N 10650810	01	006
				200	NUMERO	RIDUTTORE LATERALE 58T P/N 10650811	01	006
				800	NUMERO	INGRANAGGIO RIDUTTORE LATERALE 58T P/N 10650813	01	006
				200	NUMERO	CORONA RIDUTTORE LATERALE 58T P/N 10650814	01	006
				800	NUMERO	INGRANAGGIO RIDUTTORE LATERALE 19T P/N 10650815	01	006
				200	NUMERO	INGRANAGGIO RIDUTTORE LATERALE 18T P/N 10650816	01	006
				100	NUMERO	INGRANAGGIO PER DIFFERENZIALE 24T P/N 10650888	01	006
				100	NUMERO	INGRANAGGIO PER DIFFERENZIALE 46T P/N 10650897	01	006
				100	NUMERO	INGRANAGGIO PER DIFFERENZIALE 20T P/N 10650898	01	006
				100	NUMERO	MANICOTTO PER DIFFERENZIALE 36T P/N 10650914	01	006

METAL-CASTELLO S.P.A.

XVI LEGISLATURA - DISEGNI DI LEGGE E RELAZIONI - DOCUMENTI

Valuta	Ammontare	EURO	Val. Fini Dog.	Quantità	Unità Misura	Materiale oggetto del contratto	Tipo	Cat. Rif.
METALCASTELLO S.P.A.								
				50	NUMERO	CORONA RIDUTTORE LATERALE 70T P/N 10650918	01	006
				2.000	NUMERO	RIDUTTORE LATERALE SX 6IT P/N 10666542	01	006
				2.000	NUMERO	RIDUTTORE LATERALE DX 6IT P/N 10666546	01	006
				16.000	NUMERO	PLANETARIO RIDUTTORE LATERALE 20T P/N 10666612	01	006
				4.000	NUMERO	SOLARE RIDUTTORE LATERALE 19T P/N 10666582	01	006
				600	NUMERO	MOZZO RIDUTTORE LATERALE 61T P/N 10666543	01	006
				200	NUMERO	CORONA RIDUTTORE LATERALE 6IT P/N 10666544	01	006
				100	NUMERO	INGRANAGGIO PER DIFFERENZIALE 24T P/N 10666663	01	006
				100	NUMERO	INGRANAGGIO PER DIFFERENZIALE 24T P/N 10666655	01	006
				30	NUMERO	INGRANAGGIO PER DIFFERENZIALE 25T P/N 10617934	01	006
				30	NUMERO	INGRANAGGIO PER DIFFERENZIALE 29T P/N 10617963	01	006
				100	NUMERO	INGRANAGGIO PER DIFFERENZIALE 28T P/N 10650922	01	006
				20	NUMERO	BOCCOLA PER DIFFERENZIALE P/N 10650910	01	006
				20	NUMERO	INGRANAGGIO PER DIFFERENZIALE 46T P/N 10650920	01	006
				200	NUMERO	PORTASATELLITE PER DIFFERENZIALE PN/10501126	01	006
				200	NUMERO	INGRANAGGIO PLANETARIO P/N 10617894	01	006
				100	NUMERO	FLANGIA PN/10617972	01	006
				100	NUMERO	MANICOTTO PER DIFFERENZIALE PN/10617974	01	006
		4.927.267,70	0,00					
MICRODATA DUE S.R.L.								
		EUR	235.596,00	324	NUMERO	TORRETTA HITEIST 30 (COMPONENTI SENZA IL SISTEMA D'ARMA)	01	006
			235.596,00					
MICROTECNICA S.r.l.								
		EUR	752.000,00	1.000	NUMERO	COMPRESSORE (SIST. COND.) ELICOTTERO NH90	04	010

XVI LEGISLATURA - DISEGNI DI LEGGE E RELAZIONI - DOCUMENTI

Valuta	Ammontare	EURO	Val. Finl Dog.	Quantita'	Unita' Misura	Materiale oggetto del contratto	Tipo	Cat. Rif.
GBP	140,00	163,72		585	NUMERO	VALVOLA MODULATRICE (SIST. RUOTE/FRENI) - VELIV. TORNADO	04	010
EUR	59.376,70			278	NUMERO	ATTUATORE "FLAPERON" ESTERNO (SIST. ATTUAZ.) - VELIV. EFA	04	010
EUR	300.000,00			100.000	NUMERO	IMPIANTO AZIONAM. GEOMETRIA VARIABILE ALI VEL. TORNADO	04	010
EUR	2.500.000,00			99	NUMERO	VALVOLA AVVIATORE PNEUMATICO MOTORE, VELIVOLO EFA	01	010
EUR	3.200,00			1	NUMERO	VALV. ARRESTO E LIMITAZIONE PRESS. LINEA OSSIG. VEL. EFA P/N C150450-1	01	010
EUR	799,36			1	NUMERO	INTERRUTTORE DI TEMPERATURA (SIST. COND.) ELICOTTERO NH90	04	010
EUR	1.700.000,00			99	NUMERO	VALVOLA AVVIATORE PNEUMATICO MOTORE, VELIVOLO EFA	01	010
EUR	209.390,64			62	NUMERO	SIST. CONTR./AZIONAMENTO IPERSOSTENTATORI ALA VEL. EFA	04	010
EUR	68.252,00			3	NUMERO	VALVOLA DI ARRESTO SPILLAMENTO MOTORE, VELIVOLO EFA	04	010
EUR	337,23			113	NUMERO	VALVOLA DI ARRESTO SPILLAMENTO MOTORE, VELIVOLO EFA	04	010
EUR	9.511,76			20	NUMERO	SIST. CONTR./AZIONAMENTO IPERSOSTENTATORI ALA VEL. EFA	04	010
EUR	5.500.000,00			40.000	NUMERO	PARTI DI RICAMBIO PER IMPIANTO AZIONAMENTO GEOMETRIA VARIABILE ALI VELIVOLO TORNADO	04	010
USD	30.963,45	22.665,58		45	NUMERO	PARTI DI RICAMBIO PER SISTEMA RUOTE E FRENI VELIVOLO MB339, -P/N 24045GR2 PISTON ASSY; - 23045GR77 PLUG ASSY FUSIBLE INSERT	04	010
EUR	7.416,74			5	NUMERO	PARTI DI RICAMBIO PER IMPIANTO DI CONDIZIONAMENTO, ELICOTTERO EH101/EH101 VVIP/AW101 VVIP	04	010
EUR	10.405,60			1	NUMERO	PORTE DI RICAMBIO PER ELICOTTERO NH90: UNITA' ELETTRONICA DI CONTROLLO	01	010
EUR	13.832,30			180	NUMERO	RICAMBI ATTUATORE "FLAPERON" ESTERNO - VELIV. EFA	04	010

MICROTECNICA S.r.l.

XVI LEGISLATURA - DISEGNI DI LEGGE E RELAZIONI - DOCUMENTI

Valuta	Ammontare	EURO	Val. Fini Dog.	Quantita'	Unita' Misura	Materiale oggetto del contratto	Tipo	Cat. Rif.
MICROTECNICA S.r.l.								
USD	361.282,96	251.789,69		24	NUMERO	PARTI DI RICAMBIO PER IMPIANTO DI CONDIZIONAMENTO ELICOTTERO EH101/EH101 VVIP/AW101 VVIP	04	010
EUR	937,50			1.150	NUMERO	PARTI DI RICAMBIO PER IMPIANTO DI CONDIZIONAMENTO, ELICOTTERO EH101/EH101 VVIP/AW101 VVIP	04	010
EUR	9.576,85			161	NUMERO	ATTUATORE "FLAPERON" ESTERNO (SIST. ATTUAZ.) - VELIV. EFA	04	010
EUR	78.023,80			2	NUMERO	GRUPPO ALTA PRESSIONE ELICOTTERO NH90	01	010
EUR	49.778,10			1	NUMERO	SUPPORTO VENTILATORE SIST. CONDIZION. ELIC. NH90	01	010
				2	NUMERO	VALVOLA MODULAZIONE CALORE SIST. CONDIZION. ELIC. NH90	01	010
				4	NUMERO	TUBAZIONI SIST. CONDIZION. ELIC. NH90	01	010
				1	NUMERO	VALVOLA INTERCETTAZIONE SIST. CONDIZION. ELIC. NH90	01	010
				2	NUMERO	RICAMBI SIST. CONDIZION. ELIC. NH90	04	010
				2	NUMERO	ASSIEME EVAPORATORE SIST. CONDIZION. ELIC. NH90	01	010
				6	NUMERO	FASCIA DI CONNESSIONE SIST. CONDIZION. ELIC. NH90	01	010
				2	NUMERO	VENTILATORE PER EVAPORATORE SIST. CONDIZION. ELIC. NH90	01	010
				1	NUMERO	UNITA' DI MISCELAZIONE ARIA MOTORE SIST. CONDIZION. ELIC. NH90	01	010
EUR	839.200,00			50	NUMERO	REGOLATORE PASSO ELICA, VELIVOLO A400M P/N C158745 O FH92000 (COME DA ALLEGATO "A")	01	010
EUR	15.765,40			95	NUMERO	ATTUATORE "FLAPERON" ESTERNO (SIST. ATTUAZ.) - VELIV. EFA	04	010
EUR	27.711,32			1	NUMERO	UNITA' ELETTRONICA DI CONTR. (SIST. CONDIZION.) ELICOT. NH90	01	010
USD	21.287,10	14.835,66		22	NUMERO	PARTI DI RICAMBIO PER ATTUATORE PORTA CARRELLO PRINCIPALE	04	010
				110	NUMERO	PARTI DI RICAMBIO PER ELETTRODISTRIBUTORE IMPIANTO IDRAULICO	04	010
EUR	9.109,40			1	NUMERO	PARTI DI RICAMBIO PER SISTEMA CONDIZIONAMENTO, ELICOTTERO NH90	04	010
EUR	56.000,00			10.000	NUMERO	PARTI DI RICAMBIO PER IMPIANTO IPERSOSTENTATORI ALI VELIVOLO TORNADO COD. P/N AY8ZT6	04	010

XVI LEGISLATURA - DISEGNI DI LEGGE E RELAZIONI - DOCUMENTI

Valuta	Ammontare	EURO	Val. Finl Dog.	Quantità	Unità Misura	Materiale oggetto del contratto	Tipo	Cal. Rifer.
EUR	62.400,00			10.000	NUMERO	IMPIANTO IPERSOSTENTATORI ALI VELIVOLO TORNAO - RADIAL BALL BEARING	04	010
EUR	1.470,00			100	NUMERO	ATTUATORE "FLAPERON" ESTERNO (SIST. ATTUAZ.) - VELIV. EFA	04	010
EUR	415.653,31			15	NUMERO	ACCUMULATORE (IMPIANTO IDRAULICO) - VELIVOLO AMX	01	010
				2	NUMERO	VALVOLA DI NON RITORNO (IMP. IDRAULICO) - VELIVOLO AMX	01	010
				4	NUMERO	VALVOLA DI NON RITORNO (IMP. IDRAULICO) - VELIVOLO AMX	04	010
				2	NUMERO	BLOCCO ELETTROIDRAULICO (IMPIANTO IDRAULICO) VELIVOLO AM-X	01	010
				4	NUMERO	ELETTROVALVOLA (IMP. IDRAULICO) - VELIVOLO AMX	01	010
				36	NUMERO	FILTRO (IMP. IDRAULICO) - VELIVOLO AMX	01	010
EUR	530.282,24			88	NUMERO	SCAMBIATORE ARIA-ARIA-ARIA - LIQUIDO VELIVOLO EFA - P/N C 144082-2	04	010
EUR	106.056,45		106.056,45					
USD	361.282,96	251.789,69		24	NUMERO	PARTI DI RICAMBIO PER IMPIANTO DI CONDIZIONAMENTO ELICOTTERO AW101 VVIP/101 VVIP	04	010
EUR	1.697.595,68			88	NUMERO	UNITA' DI POTENZA IDRAUL.(SIST.CONTR/AZION.IPERS)-VELIV. EFA	01	010
GBP	2.827.844,80	3.221.231,22						
EUR	1.876.212,80			88	NUMERO	MARTINETTO #1 (SIST.CONTR/AZION.IPERS) - VELIVOLO EFA	01	010
GBP	672.980,88	766.600,42		88	NUMERO	MARTINETTO #2 (SIST.CONTR/AZION.IPERS) - VELIVOLO EFA	01	010
				88	NUMERO	MARTINETTO #3 (SIST.CONTR/AZION.IPERS) - VELIVOLO EFA	01	010
				88	NUMERO	MARTINETTO #4 DX (SIST.CONTR/AZION.IPERS) - VELIVOLO EFA	01	010
EUR	75.149,12			4	NUMERO	PARTI DI RICAMBIO IMPIANTO DI CONDIZIONAMENTO, ELICOTTERO EH101/EH101 VVIP/AW101 VVIP	04	010
EUR	3.687,78			2	NUMERO	RICAMBI IMPIANTO DI CONDIZIONAMENTO ELICOTTERO EH101 - SWITCH	04	010
USD	3.432,00	2.391,87	2.391,87	10	NUMERO	RICAMBI FILTRO (IMPIANTO IDRAULICO) VELIVOLO AM-X GUIDE VALVE P/N 12063-5	04	010

MICROTECNICA S.r.l.

XVI LEGISLATURA - DISEGNI DI LEGGE E RELAZIONI - DOCUMENTI

Valuta	Ammontare	EURO	Val. Fini Dog.	Quantita'	Unita' Misura	Materiale oggetto del contratto	Tipo	Cat. Rif.
USD	3.120,00	2.174,43	2.174,43	10	NUMERO	RICAMBI FILTRO P/N 12063-5 (GUIDE VALVE) PER VELIVOLO AMX - PROGRAMMA -	01	010
EUR	60.000,00			400	NUMERO	RICAMBI SISTEMA DI CIRCOLAZIONE / CONTROLLO ELETTROLITICA (SIST. LANCIO) SILURO P/N A153934 (COPERCHI ANTIGHIACCIO)	04	004
EUR	20.000,00			1	NUMERO	PARTI DI RICAMBIO PER SISTEMA CONDIZIONAMENTO, ELICOTTERO NH90	04	010
EUR	2.605,89			2	NUMERO	PARTI DI RICAMBIO COMPRESSORE (SIST. COND.) ELICOTTERO NH90	04	010
EUR	78.709,20			6	NUMERO	ATTUATORE "FLAPERON" ESTERNO (SIST. ATTUAZ.) - VELIV. EFA P/N 1016A1400-03 (CYLINDER ASSEMBLY)	04	010
EUR	500,00			10	NUMERO	PARTI DI RICAMBIO DI ASSIEME EVAPORATORE CABINA DEL SISTEMA DI CONDIZIONAMENTO ELICOTTERO NH-90	01	010
EUR	1.513.952,00		1.513.952,00	88	NUMERO	ATTUATORE "FLAPERON" ESTERNO (SIST. ATTUAZ.) - VELIV. EFA P/N 1016B0000-01	01	010
GBP	633.952,00	722.142,17						
EUR	91.485,90			10	NUMERO	VALVOLA DI MODULAZIONE CALORE (SIST. COND.) ELICOT. NH90	01	010
USD	361.282,96	251.789,69		24	NUMERO	PARTI DI RICAMBIO PER IMPIANTO DI CONDIZIONAMENTO ELICOTTERO AW101 VVIP	04	010
USD	1.859.712,00	1.296.093,00		50	NUMERO	IMPIANTO DI CONDIZIONAMENTO, ELICOTTERO EH101/EH101 VVIP/AW101 VVIP	04	010
EUR	3.186,40			5	NUMERO	ATTUATORE "FLAPERON" ESTERNO (SIST. ATTUAZ.) - VELIV. EFA	04	010
EUR	408.380,00			3.000	NUMERO	MARTINETTO #4 DX (SIST. CONTR/AZION. IPERS) - VELIVOLO EFA (DESCRIZIONE E DETTAGLIO INDICATI NELL'ALLEGATO "A.")	04	010
EUR	104.725,00			500	NUMERO	SERBATOIO (IMPIANTO IDRAULICO) - VELIVOLO EFA P/N MA2111-28 O EN3566-3028 (ADAPTER)	04	010
EUR	20.956,50			235	NUMERO	PARTI DI RICAMBIO PER ATTUATORE "FLAPERON" ESTERNO (SIST. ATTUAZ.) - VELIV. EFA PER DETTAGLIO E P/N VEDERE ALLEGATO "A" PARTE INTEGRANTE DELLA PRESENTE RICHIESTA	04	010
EUR	2.680,35			55	NUMERO	PARTI DI RICAMBIO IMPIANTO CONDIZIONAMENTO ELICOTTERO EH101/EH101 VVIP/AW101 VVIP	04	010

MICROTECNICA S.r.l.

XVI LEGISLATURA - DISEGNI DI LEGGE E RELAZIONI - DOCUMENTI

Valuta	Ammontare	EURO	Val. Fini Dog.	Quantità	Unità Misura	Materiale oggetto del contratto	Tipo	Cat. Rif.
MICROTECNICA S.r.l.								
GBP	2.280,00	2.597,17		10	NUMERO	VALV. MODUL. TOOL. EXTRACTOR P/N A16540 (A16540-405 / A16540-407 / A16540-403)	01	080
USD	5.756,05	4.011,58		5	NUMERO	VALVOLA DI NON RITORNO (IMPIANTO IDRAULICO) P/N 3-7262 - 3-7262REVA PER PROGRAMMA AM-X	01	010
EUR	1.685.571,00			89	NUMERO	ATTUATORE PANNELLO PRESA D'ARIA (SIST. ATTUAZ.) - VEL. EFA (P/N P 432A0001-01)	01	010
EUR	652.019,28			62	NUMERO	VALVOLA DI ARRESTO SPILLAMENTO MOTORE, VELIVOLO EFA	01	010
EUR	336.526,08			32	NUMERO	VALVOLA DI ARRESTO SPILLAMENTO MOTORE, VELIVOLO EFA	01	010
EUR	420.657,60			40	NUMERO	VALVOLA DI ARRESTO SPILLAMENTO MOTORE, VELIVOLO EFA	01	010
EUR	31.549,32			3	NUMERO	VALVOLA DI ARRESTO SPILLAMENTO MOTORE, VELIVOLO EFA	01	010
EUR	5.965,18			1	NUMERO	IMPIANTO DI CONDIZIONAMENTO, ELICOTTERO EH101/EH101 VVIP/AW101 VVIP	04	010
USD	361.282,96	251.789,69		24	NUMERO	RICAMBI PER IMPIANTO DI CONDIZIONAMENTO PER ELICOTTERO AW101 VVIP	04	010
EUR	3.044,70	3.044,70		2	NUMERO	PARTI DI RICAMBIO PER IMPIANTO DI CONDIZIONAMENTO, ELICOTTERO EH101 P/N A135505-1 (CAP. DUST)	04	010
EUR	100.000,00			20	NUMERO	VENTILATORE PER CONDENSATORE (SIST. COND.) ELICOT. NH90 P/N 155255-1	01	010
EUR	1.227.000,00			1.000	NUMERO	GRUPPO ALTA PRESSIONE (SIST. CONDIZION.) ELICOTTERO NH90	04	010
GBP	7.700,00	9.004,85		10.000	NUMERO	VALVOLA MODULATRICE (SIST. RUOTE/FREND) - VELIV. TORNADO	04	010
EUR	3.317,12			2	NUMERO	ELICOTTERO NH90- SENSORE DI PRESSIONE	04	010
				1	NUMERO	ELICOTTERO NH90- INTERRUTTORE DI TEMPERATURA	04	010
USD	36.763,76	26.911,47		4	NUMERO	RICAMBI FILTRO P/N 12036 (BODY FILTER) PER VELIVOLO MB339	04	010
EUR	7.760,00			20	NUMERO	MODULO CONTROLLO POTENZA IDR. (MP. IDR.) - ELICOT. NH90	04	010

XVI LEGISLATURA - DISEGNI DI LEGGE E RELAZIONI - DOCUMENTI

Valuta	Ammontare	EURO	Val. Fini Dog.	Quantita'	Unita' Misura	Materiale oggetto del contratto	Tipo	Cat. Rif.
EUR	797,64			2	NUMERO	SIST. CONTR./AZIONAMENTO IPERSOSTENTATORI ALA VEL. EFA P/N 132087 (RING ELASTIC.)	02	010
EUR	76.881,40			4	NUMERO	ATTUATORE "FLAPERON" ESTERNO (SIST. ATTUAZ.) - VELIV. EFA	04	010
EUR	1.172.638,60			140	NUMERO	VALVOLA AVVIATORE PNEUMATICO MOTORE, VELIVOLO EFA	01	010
EUR	188.772,00			8	NUMERO	SIST. CONTR./AZIONAMENTO IPERSOSTENTATORI ALA VEL. EFA	01	010
EUR	1.500.000,00		1.500.000,00	99	NUMERO	VALVOLA AVVIATORE PNEUMATICO MOTORE, VELIVOLO EFA	01	010
EUR	2.000.000,00							
EUR	33.867,21			289	NUMERO	PARTI DI RICAMBIO PER IMPIANTO AZIONAM. GEOMETRIA VARIABILE ALI VEL. TORNADO	04	010
EUR	18.700,00			2	NUMERO	SERVOCOMANDO (SISTEMA DI ATTUAZIONE) - VELIVOLO PC-21	01	010
USD	1.802,50		1.319,45	50		SISTEMA ATTUAZIONE - ROTORE CODA E ROTORE PRINCIPALE - ELICOTTERO AB212	04	010
EUR	2.361,85			5	NUMERO	SERBATOIO (IMPIANTO IDRAULICO) - VELIVOLO EFA (ATTREZ)	04	080
EUR	11.058,80			2	NUMERO	ACCUMULATORE IDRAULICO (IMPIANTO IDRAULICO) - VELIV. EFA	04	010
EUR	20.000.000,00			125.000	NUMERO	PARTI DI RICAMBIO PER IPERSOSTENTATORI ALI VELIVOLO TORNADO	04	010
				125.000	NUMERO	PARTI DI RICAMBIO PER ELABORATORE DATI ARIA VELIVOLO TORNADO	04	010
USD	8.479,70		5.909,78	230	NUMERO	RICAMBI POMPA A MANO IMP. IDRAULICO VELIVOLO MB339	01	010
EUR	9.245,89			1	NUMERO	RIC. ASSEMBLE SERBATOI SIST. CONDIZIONAMENTO ELICOTTERO NH90 - TANK LEVEL INDICATOR	01	010
EUR	10.885,55			215	NUMERO	ATTUATORE "FLAPERON" ESTERNO (SIST. ATTUAZ.) - VELIV. EFA	04	010
GBP	34.408,00		39.194,56	2	NUMERO	ATTUATORE "FLAPERON" ESTERNO (SIST. ATTUAZ.) - VELIV. EFA	04	010

MICROTECNICA S.r.l.

XVI LEGISLATURA - DISEGNI DI LEGGE E RELAZIONI - DOCUMENTI

Valuta	Ammontare	EURO	Val. Fini Dog.	Quantita'	Unita' Misura	Materiale oggetto del contratto	Tipo	Cat. Rif.
MICROTECNICA S.r.l.								
GBP	14.408,00	16.412,32						
GBP	34.408,00	39.194,56		2	NUMERO	ATTUATORE "FLAPERON" ESTERNO (SIST. ATTUAZ.) - VELIV. EFA P/N 1016B0000-01	04	010
GBP	14.408,00	16.412,32						
EUR	1.188,00			32	NUMERO	PARTI DI RICAMBIO PER SISTEMA DI CIRCOLAZIONE CONTROLLO ELETTROLITA	04	004
EUR	427.912,20			403	NUMERO	PARTI DI RICAMBIO PER ACCUMULATORE IDRAULICO	04	010
EUR	34.012,03			15	NUMERO	MATERIALE PER IL SISTEMA DI CONDIZIONAMENTO	01	010
EUR	93.481,15			3	NUMERO	MAT. X IL SISTEMA CONDIZIONAMENTO ELICOTTERO NH90 - SCAMBIATORE	01	010
				5	NUMERO	MAT. X IL SISTEMA CONDIZIONAMENTO ELICOTTERO NH90 - SIST. CONDIZ.	01	010
				4	NUMERO	MAT. X IL SISTEMA CONDIZIONAMENTO ELICOTTERO NH90 - UNITA' MISCELAZIONE ARIA	01	010
				2	NUMERO	MAT. X IL SISTEMA CONDIZIONAMENTO ELICOTTERO NH90 - ASSIEME EVAPORATORE	01	010
				4	NUMERO	MAT. X IL SISTEMA CONDIZIONAMENTO ELICOTTERO NH90 - VENTILATORE	01	010
				1	NUMERO	MAT. X IL SISTEMA CONDIZIONAMENTO ELICOTTERO NH90 - VALVOLA MODULAZIONE	01	010
				4	NUMERO	MAT. X IL SISTEMA CONDIZIONAMENTO ELICOTTERO NH90 - VALV. INTERCETTAZIONE	01	010
				10	NUMERO	MAT. X IL SISTEMA CONDIZIONAMENTO ELICOTTERO NH90 - TUBAZIONI	01	010
				6	NUMERO	MAT. X IL SISTEMA CONDIZIONAMENTO ELICOTTERO NH90 - FASCIA CONNESSIONE	01	010
				3	NUMERO	MAT. X IL SISTEMA CONDIZIONAMENTO ELICOTTERO NH90 - ASSIEME SERBATOIO	01	010
EUR	7.945,98			21	NUMERO	RICAMBI ATTUATORE "FLAPERON" ESTERNO (SIST. ATTUAZ.) PER VELIVOLO EFA	04	010
USD	6.046,35	4.213,90	4.213,90	5	NUMERO	VALVOLA DI NON RITORNO (IMP. IDRAULICO) - VELIVOLO AMX P/N 3-7355REVA	01	010
EUR	1.683.972,68			176	NUMERO	VALVOLA AVVIATORE PNEUMATICO MOTORE, VELIVOLO EFA P/N C152194 - I	01	010
EUR	390,80			75	NUMERO	SERBATOIO (IMPIANTO IDRAULICO) - VELIVOLO EFA	04	010

XVI LEGISLATURA - DISEGNI DI LEGGE E RELAZIONI - DOCUMENTI

Valuta	Ammontare	EURO	Val. Fini Dog.	Quantita'	Unita' Misura	Materiale oggetto del contratto	Tipo	Cat. Rif.
EUR	9.780,00			1.000	NUMERO	RICAMBI COMPRESSORE 2-017C557-70 (068877) O-RING	04	010
EUR	902.875,00			25	NUMERO	SISTEMA DI CIRCOLAZIONE / CONTROLLO ELETTRONICO (SIST. LANCIO) SILURO MU90	01	004
EUR	4.257.077,55			130	NUMERO	IMPIANTO CONDIZIONAMENTO CABINA VELIVOLO AM-X	04	010
				109	NUMERO	IMPIANTO IPERSOSTENTATORI ALA VELIVOLO AM-X	04	010
				18	NUMERO	IMPIANTO STABILIZZATORE VELIVOLO AM-X	04	010
EUR	578.850,00			48	NUMERO	COMPONENTI MODULO CONTROLLO POTENZA IDRAULICA ELICOTTERO KHP	05	010
				3	NUMERO	RICAMBI MODULO CONTROLLO POTENZA IDRAULICA ELICOTTERO KHP	04	010
EUR	1.680.000,00			200	NUMERO	VALVOLA DI MODULAZIONE CALORE (SIST. COND.) ELICOTTERO NH90	01	010
EUR	827,34			1	NUMERO	RICAMBI GRUPPO ALTA PRESSIONE - PRESSURE SWITCH	04	010
EUR	7.840,00			5	NUMERO	RICAMBI PER GRUPPO DI CONDIZIONAMENTO, (IMP. COND.) ELICOTTERO EH101	04	010
EUR	6.514,70			5	NUMERO	RICAMBI COMPRESSORE (SISTEMA CONDIZIONAMENTO) ELICOTTERO NH90	04	010
EUR	1.137,00			3	NUMERO	RICAMBI PER IMPIANTO DI CONDIZIONAMENTO, ELICOTTERO EH101/EH101 VVP/AW101 VVP	04	010
USD	16.854,00	11.746,09	11.746,09	200	NUMERO	PARTI DI RICAMBIO PER IMPIANTO IPERSOSTENTATORI AL P/N 20011B040-016 (SCREW) - VELIVOLO AMX	01	010

MICROTECNICA S.r.l.

XVI LEGISLATURA - DISEGNI DI LEGGE E RELAZIONI - DOCUMENTI

Valuta	Ammontare	EURO	Val. Fini Dog.	Quantita'	Unita' Misura	Materiale oggetto del contratto	Tipo	Cat. Rif.
EUR	71.891,90							
				1	NUMERO	ASSIEME EVAPORATORE COCKPIT (SIST. COND.) ELICOT. NH90	01	010
				1	NUMERO	ASSIEME EVAPORATORE COCKPIT (SIST. COND.) ELICOT. NH90 P/N A155614	04	010
				2	NUMERO	FASCIA DI CONNESSIONE (SIST. COND.) ELICOTTERO NH90 P/N 150866	01	010
				2	NUMERO	FASCIA DI CONNESSIONE (SIST. COND.) ELICOTTERO NH90 P/N 151977	04	010
				2	NUMERO	VENTILATORE PER EVAPORATORE (SIST. COND.) ELICOTTERO NH90 P/N 155256	01	010
				1	NUMERO	VALVOLE DI MODULAZIONE CALORE P/N C157682	01	010
				4	NUMERO	SCAMBIATORE P/N 153723	01	010
				2	NUMERO	TUBAZIONI P/N A155571	01	010
				2	NUMERO	TUBAZIONI P/N A155569	01	010
				4	NUMERO	VALVOLE INTERCETTAZIONE P/N C147560	01	010
				2	NUMERO	UNITA' DI MISCELAZIONE ARIA MOTORE (SIST. COND.) ELIC. NH90 P/N A152460	01	010
				1	NUMERO	SCAMBIATORE P/N 156148	01	010
				1	NUMERO	ASSIEME SERBATOIO (SIST. CONDIZION.) ELICOTTERO NH90 P/N C155102	01	010
EUR	15.133,32			2	NUMERO	ASSIEME EVAPORATORE SIST. CONDIZION. ELIC. NH90	01	010
				4	NUMERO	TUBAZIONI SIST. CONDIZION. ELIC. NH90	01	010
EUR	11.348,50			185	NUMERO	RICAMBI PER ATTUATORE "FLAPERON" ESTERNO (SIST. ATTUAZ.) - VELIV. EFA	04	010
						62.675.915,95		
						3.143.579,44		
MIPOT S.P.A.								
EUR	166.820,16			1.248	NUMERO	CIRCUITO ELETTRONICO ELC CONTROLLO ELETTRONICO LUCE PER VELIVOLO EFA	01	010
EUR	105.866,64			792	NUMERO	CIRCUITO ELETTRONICO ELC CONTROLLO ELETTRONICO LUCE PER VELIVOLO EFA	01	010
EUR	102.658,56			768	NUMERO	CIRCUITO ELETTRONICO ELC CONTROLLO ELETTRONICO LUCE PER VELIVOLO EFA	01	010
EUR	144.363,60			1.080	NUMERO	CIRCUITO ELETTRONICO ELC CONTROLLO ELETTRONICO LUCE PER VELIVOLO EFA	01	010
						519.708,96		
						0,00		

MICROTECNICA S.r.l.

XVI LEGISLATURA - DISEGNI DI LEGGE E RELAZIONI - DOCUMENTI

Valuta	Ammontare	EURO	Val. Fini Dog.	Quantita'	Unita' Misura	Materiale oggetto del contratto	Tipo	Cal. Rif.
MOOG ITALIANA S.R.L.								
USD	195.076,00	142.797,75		28	NUMERO	ASSIEME MOTORE ELETTRICO IPERSOSTENTATORE "B" BILANCIATO/ELECTRIC MOTOR ASSEMBLY FLAP B UNBALANCED CA27453-004	01	010
USD	195.076,00	142.797,75		28	NUMERO	ASSIEME MOTORE ELETTRICO IPERSOSTENTATORE B BILANCIATO/ELECTRIC MOTOR ASSEMBLY FLAP B BALANCED CA29956-004	01	010
USD	310.684,00	227.424,05		46	NUMERO	ASSIEME MOTORE ELETTRICO IPERSOSTENTATORE A SBILANCIATO/ELECTRIC MOTOR ASSEMBLY FLAP A UNBALANCED CA64530-002	01	010
USD	310.684,00	227.424,05		46	NUMERO	ASSIEME MOTORE ELETTRICO IPERSOSTENTATORE A BILANCIATO/ELECTRIC MOTOR ASSEMBLY, FLAP A BALANCED CA64522-002	01	010
USD	333.320,00	243.993,85		20	NUMERO	ASSIEME MOTORE ELETTRICO IPERSOSTENTATORE A BILANCIATO/ELECTRIC MOTOR ASSEMBLY, FLAP A BALANCED CA64522-002	01	010
USD	506.304,00	370.620,01		54	NUMERO	ASSIEME MOTORE ELETTRICO TIMONE A/B /ELECTRIC MOTOR ASSEMBLY, RUDDER A/B C89361-002	01	010
USD	623.160,00	456.159,87		36	NUMERO	ASSIEME MOTORE ELETTRICO IPERSOSTENTATORE B BILANCIATO/ELECTRIC MOTOR ASSEMBLY FLAP B UNBALANCED CA27453-004	01	010
USD				36	NUMERO	ASSIEME MOTORE ELETTRICO IPERSOSTENTATORE B BILANCIATO/ELECTRIC MOTOR ASSEMBLY FLAP A UNBALANCED CA64530-002	01	010
		1.811.217,33	0,00					
NORTHROP GRUMMAN ITALIA S.p.A.								
EUR	10.000,00		10.000,00	3	NUMERO	SOTTOSISTEMA AEREO DI RIFERIMENTO ED ASSETTO LISA 200 - TECNOLOGIA COSTRUTTIVA SU CD ROM	01	022
				3	SET	SOTTOSISTEMA AEREO DI RIFERIMENTO ED ASSETTO LISA 200 - TECNOLOGIA COSTRUTTIVA SU CARTA PER UN TOTALE DI NR.18 FOGLI	01	022
				4	NUMERO	SOTTOSISTEMA AEREO DI RIFERIMENTO ED ASSETTO LISA 200 - SOFTWARE NON COSTRUTTIVO SU CD ROM	01	021
				3	SET	SOTTOSISTEMA AEREO DI RIFERIMENTO ED ASSETTO LISA 200 - TECNOLOGIA NON COSTRUTTIVA SU SUPPORTO CARTACEO PER UN TOTALE DI NR.3 FOGLI	01	022
				3	NUMERO	SOTTOSISTEMA AEREO DI RIFERIMENTO ED ASSETTO LISA 200 - TECNOLOGIA NON COSTRUTTIVA SU CD ROM	01	022
				4	SET	SOTTOSISTEMA AEREO DI RIFERIMENTO ED ASSETTO LISA 200 - SOFTWARE NON COSTRUTTIVO SU SUPPORTO CARTACEO PER UN TOTALE DI NR.552 FOGLI	01	021
EUR	333,08			1	NUMERO	PARTI DI RICAMBIO PER SOTTOSISTEMA AEREO DI RIFERIMENTO ED ASSETTO SAHR TORNADO	04	010

XVI LEGISLATURA - DISEGNI DI LEGGE E RELAZIONI - DOCUMENTI

Valuta	Ammontare	EURO	Val. Fini Deg.	Quantita'	Unita' Misura	Materiale oggetto del contratto	Tipo	Cat. Rif.
EUR	151.697,32			2	NUMERO	SOTTOSISTEMA AEREO DI RIFERIMENTO ED ASSEITO LISA 200	01	010
EUR	1.000,00		1.000,00	10	SET	SOTTOSISTEMA DI NAVIGAZIONE INERZIALE PER APPLICAZIONE AEREA EFINS-100 PER VELIVOLO DA COMBATTIMENTO - TECNOLOGIA - DOCUMENTAZIONE TECNICA COSTRUTTIVA HW.	01	022
				10	SET	SOTTOSISTEMA DI NAVIGAZIONE INERZIALE PER APPLICAZIONE AEREA EFINS-100 PER VELIVOLO DA COMBATTIMENTO - SOFTWARE	01	021
				10	SET	SOTTOSISTEMA DI NAVIGAZIONE INERZIALE PER APPLICAZIONE AEREA EFINS-100 PER VELIVOLO DA COMBATTIMENTO - TECNOLOGIA DOCUMENTAZIONE TECNICA NON COSTRUTTIVA HW.	01	022
EUR	85.600,00			4	NUMERO	ASSIEME SENSORE INERZIALE PER PROGRAMMA MISSILISTICO IRIS-T: INERTIAL SENSOR ASSEMBLY	01	004
EUR	75.000,00		75.000,00	27	NUMERO	SOTTOSISTEMA DI NAVIGAZIONE INERZIALE AEREA EFINS	01	010
EUR	925,00		925,00	25	NUMERO	SOTTOSISTEMA DI NAVIGAZIONE INERZIALE AEREA EFINS - DOCUMENTAZIONE NON COSTRUTTIVA HARDWARE SU CD-ROM	01	022
				25	NUMERO	SOTTOSISTEMA DI NAVIGAZIONE INERZIALE AEREA EFINS - DOCUMENTAZIONE NON COSTRUTTIVA SOFTWARE SU CD-ROM	01	021
				25	NUMERO	SOTTOSISTEMA DI NAVIGAZIONE INERZIALE AEREA EFINS - DOCUMENTAZIONE COSTRUTTIVA HARDWARE SU CD-ROM	01	022
				50	NUMERO	SOTTOSISTEMA DI NAVIGAZIONE INERZIALE AEREA EFINS - DOCUMENTAZIONE COSTRUTTIVA SOFTWARE SU CD-ROM	01	021
EUR	1.370,00			10	NUMERO	SOTTOSISTEMA DI NAVIGAZIONE AEREA RICEVITORE GPS - BATTERIE	04	010

NORTHROP GRUMMAN ITALIA S.p.A.

XVI LEGISLATURA - DISEGNI DI LEGGE E RELAZIONI - DOCUMENTI

Valuta	Ammontare	EURO	Val. Fini Dog.	Quantita'	Unita' Misura	Materiale oggetto del contratto	Tipo	Cat. Rif.
NORTHROP GRUMMAN ITALIA S.p.A.								
EUR	21.186.143,00			11	NUMERO	PARTI (1 KIT) SOTTOSISTEMA AEREO DI RIFERIMENTO ED ASSETTO SAHR TORNADO	01	010
EUR	11.250,00		11.250,00	4	NUMERO	N. 59 KITS PARTI SOTTOSISTEMA AEREO DI RIFERIMENTO ED ASSETTO SAHR TORNADO - (ENGEU END DCF)	01	010
SAR	28.426.143,00		376.505,21	34	NUMERO	N. 7 KITS DI PARTI E COMP. SOTTOSISTEMA AEREO DI RIFERIMENTO ED ASSETTO SAHR TORNADO	01	010
				8	NUMERO	SOTTOSISTEMA AEREO DI RIFERIMENTO ED ASSETTO SAHR TORNADO	01	080
				54	NUMERO	SOTTOSISTEMA AEREO DI RIFERIMENTO ED ASSETTO SAHR TORNADO	01	010
				30	NUMERO	15 SETS + 15 CD ROM DOC. TEC. HW COSTRUTTIVA DEL SOTTOSISTEMA AEREO DI RIFERIMENTO ED ASSETTO SAHR TORNADO	01	022
				10	NUMERO	5 SETS + 5 CD ROM DOC. TEC. SW COSTRUTTIVA DEL SOTTOSISTEMA AEREO DI RIFERIMENTO ED ASSETTO SAHR TORNADO	01	021
				20	NUMERO	10 SETS + 10 CD ROM DOC. TEC. HW COSTRUTTIVA ATTREZZ. COLLAUDO SOTTOSISTEMA AEREO DI RIFERIMENTO ED ASSETTO SAHR TORNADO	01	022
				10	NUMERO	5 SETS + 5 CD ROM DOC. TEC. SW COSTRUTTIVA ATTREZZ. COLLAUDO SOTTOSISTEMA AEREO DI RIFERIMENTO ED ASSETTO SAHR TORNADO	01	021
EUR	518.266,00			19	NUMERO	SOTTOSISTEMA AEREO DI RIFERIMENTO ED ASSETTO LISA 200 COMPOSTO DA : 9 SEU; 10 MOUNTING PLATE.	01	010
EUR	20.922,00			5	NUMERO	PARTI DI RICAMBIO DEL SOTTOSISTEMA AEREO DI RIFERIMENTO ED ASSETTO LISA 4000: CCMU - COMPASS CALIBRATION MEMORY UNIT	04	010
EUR	2.868.525,97			8	NUMERO	SOTTOSISTEMA DI NAVIGAZIONE INERZIALE AEREA EFINS	01	010
GBP	1.626.245,50		1.852.475,35	246	NUMERO	SOTTOSISTEMA DI NAVIGAZIONE AEREA RICEVITORE GPS "JGPSU"	01	010
EUR	1.829.727,00			20	NUMERO	SOTTOSISTEMA DI NAVIGAZIONE INERZIALE AEREA EFINS	01	010
GBP	433.536,40		493.846,40	20	NUMERO	SOTTOSISTEMA DI NAVIGAZIONE AEREA RICEVITORE GPS "JGPSU"	01	010
EUR	1.788.272,80			80	NUMERO	MOUNTING RACK QUALI PARTI DEL SOTTOSISTEMA DI NAVIGAZIONE INERZIALE AEREA EFINS	01	010
GBP	346.829,12		395.077,12	112	NUMERO	SOTTOSISTEMA DI NAVIGAZIONE AEREA RICEVITORE GPS "JGPSU"	01	010
EUR	200,00		200,00	40	NUMERO	SOTTOSISTEMA AEREO DI RIFERIMENTO ED ASSETTO LISA 200 - SOFTWARE	01	021
USD	252.975,68		176.306,87	16	NUMERO	N. 2 SOTTOSISTEMI DI RIFERIMENTO ED ASSETTO NAVEX COSTITUITI DA 4 SEU + 2 P.A. + 6 CAVI	01	010

Valuta	Ammontare	EURO	Val. Fini Dog.	Quantita'	Unita' Misura	Materiale oggetto del contratto	Tipo	Cat. Rif.
NORTHROP GRUMMAN ITALIA S.p.A.								
EUR	223.485,00			7	NUMERO	SOTTOSISTEMA AEREO DI RIFERIMENTO ED ASSETTO LISA 200	01	010
USD	3.412.546,56	2.498.021,05		64	NUMERO	SOTTOSISTEMA AEREO DI RIFERIMENTO ED ASSETTO LISA 200	01	010
USD	10.114.638,00	7.404.024,60		200	NUMERO	SOTTOSISTEMA AEREO DI RIFERIMENTO ED ASSETTO LISA 200	01	010
				32	NUMERO	PARTI DEL SOTTOSISTEMA AEREO DI RIFERIMENTO ED ASSETTO LISA 200	01	010
EUR	2.581.476,00			5	NUMERO	SOTTOSISTEMA AEREO DI RIFERIMENTO ED ASSETTO LISA 200	01	010
EUR	5.491.135,00			32	NUMERO	SOTTOSISTEMA AEREO DI RIFERIMENTO ED ASSETTO SAHR TORNADO	01	010
SAR	8.370.958,00	110.873,62						
EUR	3.868,70			1	NUMERO	SOTTOSISTEMA AEREO DI RIFERIMENTO ED ASSETTO LISA 4000	01	010
EUR	300.000,00		300.000,00	300	NUMERO	SOTTOSISTEMA DI NAVIGAZIONE INERZIALE AEREA LN93	01	010
USD	1.978.560,00	1.378.921,99		288	NUMERO	PARTI DEL SOTTOSISTEMA AEREO DI RIFERIMENTO ED ASSETTO LISA 200 CONSISTENTI IN: DCP (DIGITAL CONTROL PANEL - PANNELLO DI CONTROLLO DIGITALE)	01	010
USD	120.830,77	84.210,84		7	NUMERO	SOTTOSISTEMA AEREO DI RIFERIMENTO ED ASSETTO NAVEX - COST. DA: N.2 SEU; N.5 CAYO W3	01	010
						51.519.084,92	398.375,00	

O.M.I. - OFFICINE MECCANICHE IIRPINE S.R.L.

XVI LEGISLATURA - DISEGNI DI LEGGE E RELAZIONI - DOCUMENTI

Valuta	Ammontare	EURO	Val. Fini Dog.	Quantità'	Unità' Misura	Materiale oggetto del contratto	Tipo	Cat. Rif.
EUR	185.410,00			6	NUMERO	BARRA - P/N: 3305208-1 - SEMILAVORATO ALLUMINIO - PER AEREO C-130J	01	016
				6	NUMERO	BARRA - P/N: 3305208-2 - SEMILAVORATO ALLUMINIO - PER AEREO C-130J	01	016
				6	NUMERO	FASCETTA - P/N: 3305104-3 - SEMILAVORATO ALLUMINIO - PER AEREO C-130J	01	016
				20	NUMERO	ANIMA (WEB) - P/N: 370784-35 - SEMILAVORATO ALLUMINIO - PER AEREO C-130J	01	016
				20	NUMERO	ANIMA (WEB) - P/N: 370784-41 - SEMILAVORATO ALLUMINIO - PER AEREO C-130J	01	016
				20	NUMERO	ANIMA (WEB) - P/N: 370784-8 - SEMILAVORATO ALLUMINIO - PER AEREO C-130J	01	016
				20	NUMERO	ANIMA (WEB) - P/N: 370796-31 - SEMILAVORATO ALLUMINIO - PER AEREO C-130J	01	016
				20	NUMERO	ANIMA (WEB) - P/N: 370796-33 - SEMILAVORATO ALLUMINIO - PER AEREO C-130J	01	016
				36	NUMERO	FASCETTA - P/N: 3305104-1 - SEMILAVORATO ALLUMINIO - PER AEREO C-130J	01	016
				160	NUMERO	GUIDA - P/N: 3329870-1 - SEMILAVORATO ALLUMINIO - PER AEREO C-130J	01	016
				20	NUMERO	ANIMA (WEB) - P/N: 3338480-9 - SEMILAVORATO ALLUMINIO - PER AEREO C-130J	01	016
				20	NUMERO	ASSIEME ADATTORE - P/N: 3338498-1 - SEMILAVORATO ALLUMINIO - PER AEREO C-130J	01	016
				6	NUMERO	COPERCHIO - P/N: 3305021-12 - SEMILAVORATO ALLUMINIO - PER AEREO C-130J	01	016
				12	NUMERO	DISTANZIALE - P/N: 3305208-3 - SEMILAVORATO ALLUMINIO - PER AEREO C-130J	01	016
				12	NUMERO	DISTANZIALE - P/N: 3305208-3 - SEMILAVORATO ALLUMINIO - PER AEREO C-130J	01	016
				6	NUMERO	ATTACCO - P/N: 3317209-1 - SEMILAVORATO ALLUMINIO - PER AEREO C-130J	01	016
				160	NUMERO	ANELLO - P/N: 353512-1 - FORGIATO ACCIAIO - PER AEREO C-130J	01	016
				48	NUMERO	COPERCHIO - P/N: 354122-12 - FORGIATO ALLUMINIO - PER AEREO C-130J	01	016
				24	NUMERO	ASSIEME ATTACCO - P/N: 355674-1 - FORGIATO ACCIAIO - PER AEREO C-130J	01	016
				40	NUMERO	ATTACCO - P/N: 355853-1 - FORGIATO ALLUMINIO - PER AEREO C-130J	01	016
				6	NUMERO	COPERCHIO SUPERIORE - P/N: 356108-1 - SEMILAVORATO ALLUMINIO - PER AEREO C-130J	01	016
				6	NUMERO	ATTACCO - P/N: 3317209-2 - SEMILAVORATO ALLUMINIO - PER AEREO C-130J	01	016
				80	NUMERO	PIATTO - P/N: 3327636-1 - SEMILAVORATO ACCIAIO - PER AEREO C-130J	01	016
				80	NUMERO	GUIDA - P/N: 3327693-1 - SEMILAVORATO NYLON - PER AEREO C-130J	01	016
				80	NUMERO	FERMO - P/N: 3327694-1 SEMILAVORATO ACCIAIO - PER AEREO C-130J	01	016
				12	NUMERO	ASSIEME ATTACCO - P/N: 337331-4 -FORGIATO ACCIAIO - PER AEREO C-130J	01	016
				30	NUMERO	ATTACCO - P/N: 356122-3 - FORGIATO ALLUMINIO - PER AEREO C-130J	01	016

O.M.I. - OFFICINE MECCANICHE IRPINE S.R.L.

XVI LEGISLATURA – DISEGNI DI LEGGE E RELAZIONI - DOCUMENTI

Valuta	Ammontare	EURO	Val. Fini Dog.	Quantita'	Unita' Misura	Materiale oggetto del contratto	Tipo	Cat. Rif.
				30	NUMERO	ATTACCO - P/N: 356122-4 - FORGIATO ALLUMINIO - PER AEREO C-130J	01	016
				6	NUMERO	ATTACCO - P/N: 356122-5 - FORGIATO ALLUMINIO - PER AEREO C-130J	01	016
				6	NUMERO	ATTACCO - P/N: 356122-6 - FORGIATO ALLUMINIO - PER AEREO C-130J	01	016
				6	NUMERO	ATTACCO - P/N: 356182-3 - FORGIATO ALLUMINIO - PER AEREO C-130J	01	016
				6	NUMERO	ATTACCO - P/N: 356182-4 - FORGIATO ALLUMINIO - PER AEREO C-130J	01	016
				12	NUMERO	SUPPORTO - P/N: 356722-2 - FORGIATO ALLUMINIO - PER AEREO C-130J	01	016
				6	NUMERO	ATTACCO - P/N: 356723-IL - FORGIATO ALLUMINIO - PER AEREO C-130J	01	016
				6	NUMERO	ATTACCO - P/N: 356723-JR - FORGIATO ALLUMINIO - PER AEREO C-130J	01	016
				20	NUMERO	ANIMA (WEB) - P/N: 370784-33 - SEMILAVORATO ALLUMINIO - PER AEREO C-130J	01	016
				96	NUMERO	BOTTONE - P/N: 338253 - SEMILAVORATO ACCIAIO - PER AEREO C-130J	01	016
				36	NUMERO	TAPPO - P/N: 338694 - SEMILAVORATO ALLUMINIO - PER AEREO C-130J	01	016
				12	NUMERO	BOCCOLA - P/N: 348349 - SEMILAVORATO ACCIAIO - PER AEREO C-130J	01	016
				6	NUMERO	COPERCIO - P/N: 3305021-11 - SEMILAVORATO ALLUMINIO - PER AEREO C-130J	01	016
				6	NUMERO	ATTACCO - P/N: 373188-3 - SEMILAVORATO ALLUMINIO - PER AEREO C-130J	01	016
				12	NUMERO	ATTACCO - P/N: 373838-1 - SEMILAVORATO ALLUMINIO - PER AEREO C-130J	01	016
				12	NUMERO	ATTACCO - P/N: 373838-2 - SEMILAVORATO ALLUMINIO - PER AEREO C-130J	01	016
				40	NUMERO	ATTACCO - P/N: 373838-1 - FORGIATO ALLUMINIO - PER AEREO C-130J	01	016
				20	NUMERO	LONGHERONE - P/N: 375161-7 - SEMILAVORATO ALLUMINIO - PER AEREO C-130J	01	016
				20	NUMERO	ANIMA (WEB) - P/N: 370796-6 - SEMILAVORATO ALLUMINIO - PER AEREO C-130J	01	016
				20	NUMERO	LONGHERONE - P/N: 372362-63 - SEMILAVORATO ALLUMINIO - PER AEREO C-130J	01	016
				20	NUMERO	LONGHERONE - P/N: 372362-64 - SEMILAVORATO ALLUMINIO - PER AEREO C-130J	01	016
				20	NUMERO	LONGHERONE - P/N: 375161-9 - SEMILAVORATO ALLUMINIO - PER AEREO C-130J	01	016
				140	NUMERO	ATTACCO - P/N: 375720-1 - SEMILAVORATO ALLUMINIO - PER AEREO C-130J	01	016
				12	NUMERO	ATTACCO - P/N: 377362-3 - SEMILAVORATO ALLUMINIO - PER AEREO C-130J	01	016
				26	NUMERO	STAFFA - P/N: 389201-1 - FORGIATO ALLUMINIO - PER AEREO C-130J	01	016
				40	NUMERO	GUIDA - P/N: 3F10040-125 - SEMILAVORATO NYLON - PER AEREO C-130J	01	016

185.410,00 0,00

O.M.I. - OFFICINE MECCANICHE IRPINE S.R.L.

XVI LEGISLATURA - DISEGNI DI LEGGE E RELAZIONI - DOCUMENTI

Valuta	Ammontare	EURO	Val. Fini Dog.	Quantita'	Unita' Misura	Materiale oggetto del contratto	Tipo	Cat. Rif.
EUR	30.222,54							
O.M.F.M. - OFFICINA MERIDIONALE DI PRECISIONE MECCANICA S.R.L.								
				6	NUMERO	LONGHERONE PER VELIVOLO HAIC-130J 3305040-7	01	010
				6	NUMERO	LONGHERONE PER VELIVOLO HAIC-130J 3305040-8	01	010
				6	NUMERO	SUPPORTO PER VELIVOLO HAIC-130J 3333913-2	01	010
				6	NUMERO	SUPPORTO PER VELIVOLO HAIC-130J 3333914-3	01	010
				6	NUMERO	SUPPORTO PER VELIVOLO HAIC-130J 3333913-1	01	010
				6	NUMERO	PIASTRA DI SCORRIMENTO PER VELIVOLO HAIC-130J 3305044-1	01	010
				12	NUMERO	SUPPORTO PER VELIVOLO HAIC-130J 3333914-4	01	010
				6	NUMERO	SUPPORTO PER VELIVOLO HAIC-130J 398202-75	01	010
				6	NUMERO	LONGHERONE PER VELIVOLO HAIC-130J 3305039-5	01	010
				6	NUMERO	LONGHERONE PER VELIVOLO HAIC-130J 3305039-7	01	010
				6	NUMERO	LONGHERONE PER VELIVOLO HAIC-130J 3305100-1	01	010
				6	NUMERO	LONGHERONE PER VELIVOLO HAIC-130J 3305100-2	01	010
				6	NUMERO	LONGHERONE PER VELIVOLO HAIC-130J 3305103-1	01	010
				12	NUMERO	LONGHERONE PER VELIVOLO HAIC-130J 3305103-3	01	010
				6	NUMERO	DISTANZIATORE PER VELIVOLO HAIC-130J 3317114-5	01	010
				6	NUMERO	SUPPORTO PER VELIVOLO HAIC-130J 389155-3	01	010
				6	NUMERO	FLANGIA PER VELIVOLO HAIC-130J 3305020-11	01	010
				6	NUMERO	FLANGIA PER VELIVOLO HAIC-130J 3305020-12	01	010
				6	NUMERO	DISTANZIATORE PER VELIVOLO HAIC-130J 3317114-6	01	010
				6	NUMERO	FLANGIA PER VELIVOLO HAIC-130J 389183-3	01	010
	30.222,54							
OFFICINE FONDERIE PATRONE S.p.A.								
EUR	415.500,00			7.500	NUMERO	TESTA SCARICA PER RAZZO CAL. 2,75	01	004
EUR	15.600,00			180	NUMERO	CORPO PER PROIETTO CAL. 120 MM	01	003
EUR	3.006.000,00			33.400	NUMERO	BOSSOLO IN OTTONE CAL. 76/62 MM	01	003

Valuta	Ammontare	EURO	Val. Fini Dog.	Quantita'	Unita' Misura	Materiale oggetto del contratto	Tipo	Cat. Rif.
OFFICINE FONDERIE PATRONE S.p.A.								
EUR	107.337,50			2.150	NUMERO	TESTA SCARICA PER RAZZO CAL. 69,85 MM	01	004
EUR	28.800,00			2.000	NUMERO	FONDELLO PER BOMBA CAL. 120 MM	01	004
EUR	81.700,00			1.000	NUMERO	BOSSOLO IN OTTONE CAL. 76/62 MM	01	003
		3.654.937,50	0,00					
OFFICINE MECCANICHE AERONAUTICHE O.M.A. S.p.A.								
USD	26.876,00	19.673,52		4	NUMERO	ASTA VELIVOLO F-35 P/N 2FSH51051-0001	01	010
				4	NUMERO	MANOVELLA VELIVOLO F-35 P/N 2FSH51054-0001	01	010
				4	NUMERO	ASTA VELIVOLO F-35 P/N 2FSH51058-0001	01	010
				4	NUMERO	SUPPORTO VELIVOLO F-35 P/N 2FSH51061-0001	01	010
				4	NUMERO	GANCIO VELIVOLO F-35 P/N 2FSH51062-0001	01	010
EUR	54.698,37			1	NUMERO	SEPARATORE D'ACQUA P/N 351A01000-001	01	010
				18	NUMERO	FILTRO IMPIANTO OSSIGENO P/N 351A02000-001	01	010

XVI LEGISLATURA - DISEGNI DI LEGGE E RELAZIONI - DOCUMENTI

Valuta	Ammontare	EURO	Val. Fini Dog.	Quantita'	Unita' Misura	Materiale oggetto del contratto	Tipo	Cat. Rif.
EUR	1.464.023,12			5	NUMERO	VALVOLA VELIVOLO EFA P/N 212A01000-005	01	010
				5	NUMERO	ACCUMULATORE FRENO VELIVOLO EFA P/N 291A03000-017	01	010
				5	NUMERO	ATTUATORE TETTuccio VELIVOLO EFA P/N 291A07000-007	01	010
				5	NUMERO	ATTUATORE VELIVOLO EFA P/N 291A08000-023/025	01	010
				6	NUMERO	ATTUATORE VELIVOLO EFA P/N 291A09000-009/011	01	010
				3	NUMERO	ATTUATORE TETTuccio VELIVOLO EFA P/N 291A10000-013	01	010
				25	NUMERO	VALVOLA DI NON RITORNO VELIVOLO EFA P/N 291A12008-003	01	010
				25	NUMERO	VALVOLA DI NON RITORNO VELIVOLO EFA P/N 291A12006-003	01	010
				25	NUMERO	VALVOLA DI NON RITORNO VELIVOLO EFA P/N 291A12012-003	01	010
				25	NUMERO	VALVOLA DI NON RITORNO VELIVOLO EFA P/N 291A12014-003	01	010
				25	NUMERO	VALVOLA DI NON RITORNO VELIVOLO EFA P/N 291A12016-003	01	010
				25	NUMERO	VALVOLA DI NON RITORNO VELIVOLO EFA P/N 291A12020-003	01	010
				2	NUMERO	ASSEMBLEA LEVA VELIVOLO EFA P/N 292A02110-001	01	010
				6	NUMERO	POMPA VELIVOLO EFA P/N 292A02000-006	01	010
				12	NUMERO	INDICATORE POSIZIONE VELIVOLO EFA P/N 324A01000-009	01	010
				5	NUMERO	AMMORTIZZATORE GANCIO VELIVOLO EFA P/N 329A01000-013	01	010
				8.070	NUMERO	VALVOLA VELIVOLO EFA P/N 212A01000-005	04	010
				2.432	NUMERO	ACCUMULATORE FRENO VELIVOLO EFA P/N 291A03000-017	04	010
				4.750	NUMERO	ATTUATORE TETTuccio VELIVOLO EFA P/N 291A07000-007	04	010
				3.759	NUMERO	ATTUATORE VELIVOLO EFA P/N 291A08000-023/025	04	010
				2.623	NUMERO	ATTUATORE VELIVOLO EFA P/N 291A09000-009/011	04	010
				2.278	NUMERO	ATTUATORE TETTuccio VELIVOLO EFA P/N 291A10000-013	04	010
				1.603	NUMERO	POMPA VELIVOLO EFA P/N 292A02000-006	04	010
				9.718	NUMERO	AMMORTIZZATORE GANCIO VELIVOLO EFA P/N 329A01000-013	04	010
EUR	3.576,20			20	NUMERO	VALVOLA IDRAULICA VELIVOLO TORNADO P/N 485A101	01	010
EUR	455.595,36			88	NUMERO	SEPARATORE D'ACQUA P/N 351A01000-001 (B/E P/N E29813-20)	01	010
				80	NUMERO	FILTRO IMPIANTO OSSIGENO P/N 351A02000-001 (B/E P/N E29902-20)	01	010

OFFICINE MECCANICHE AERONAUTICHE O.M.A. S.p.A.

XVI LEGISLATURA - DISEGNI DI LEGGE E RELAZIONI - DOCUMENTI

Valuta	Ammontare	EURO	Val. Finl Dog.	Quantita'	Unita' Misura	Materiale oggetto del contratto	Tipo	Cal. Rif.
EUR	11.560.422,23			12.855	NUMERO	VALVOLA VELIVOLO EFA P/N 212A01000-005	04	010
				6.070	NUMERO	ACCUMULATORE FRENO VELIVOLO EFA P/N 291A03000-017	04	010
				16.345	NUMERO	ATTUATORE TETTuccio VELIVOLO EFA P/N 291A07000-007	04	010
				26.885	NUMERO	ATTUATORE VELIVOLO EFA P/N 291A08000-023/025	04	010
				9.175	NUMERO	ATTUATORE VELIVOLO EFA P/N 291A09000-009/011	04	010
				10.530	NUMERO	ATTUATORE TETTuccio VELIVOLO EFA P/N 291A01000-013	04	010
				400	NUMERO	VALVOLA DI NON RITORNO VELIVOLO EFA P/N 291A12006-003	04	010
				400	NUMERO	VALVOLA DI NON RITORNO VELIVOLO EFA P/N 291A12008-003	04	010
				400	NUMERO	VALVOLA DI NON RITORNO VELIVOLO EFA P/N 291A12012-003	04	010
				400	NUMERO	VALVOLA DI NON RITORNO VELIVOLO EFA P/N 291A12014-003	04	010
				400	NUMERO	VALVOLA DI NON RITORNO VELIVOLO EFA P/N 291A12016-003	04	010
				400	NUMERO	VALVOLA DI NON RITORNO VELIVOLO EFA P/N 291A12020-003	04	010
				100	NUMERO	POMPA VELIVOLO EFA P/N 292A02000-006	04	010
				7.230	NUMERO	ASSIEME LEVA VELIVOLO EFA P/N 292A02110-001	04	010
				400	NUMERO	INDICATORE POSIZIONE VELIVOLO EFA P/N 324A01000-009	04	010
				19.467	NUMERO	AMMORTIZZATORE GANCIO VELIVOLO EFA P/N 329A01000-013	04	010
EUR	54.698,37			1	NUMERO	SEPARATORE D'ACQUA P/N 351A01000-001 (B/E P/N E29813-20)	01	010
				18	NUMERO	FILTRO IMPIANTO OSSIGENO P/N 351A02000-001 (B/E P/N 29902-20)	01	010
EUR	1.560,00			3	NUMERO	ATTUATORE CARRELLO ELICOTTERO AW149 P/N 323AW02000-001 - (5495A0000-01)	04	010
USD	33.595,00	24.591,90		5	NUMERO	ASTA VELIVOLO F-35 P/N 2FSH51051-0001	01	010
				5	NUMERO	MANOVELLA VELIVOLO F-35 P/N 2FSH51054-0001	01	010
				5	NUMERO	ASTA VELIVOLO F-35 P/N 2FSH51058-0001	01	010
				5	NUMERO	SUPPORTO VELIVOLO F-35 P/N 2FSH51061-0001	01	010
				5	NUMERO	GANCIO VELIVOLO F-35 P/N 2FSH51062-0001	01	010

OFFICINE MECCANICHE AERONAUTICHE O.M.A. S.p.A.

XVI LEGISLATURA - DISEGNI DI LEGGE E RELAZIONI - DOCUMENTI

Valuta	Ammontare	EURO	Val. Fini Dog.	Quantita'	Unita' Misura	Materiale oggetto del contratto	Tipo	Cat. Rif.
USD	119.911,00	87.776,15		18	NUMERO	MANOVELLA VELIVOLO F-35 P/N 2FSH51019-0001	01	010
				18	NUMERO	ARTICOLAZIONE GANCIO VELIVOLO F-35 P/N 2FSH51020-0001	01	010
				26	NUMERO	ARTICOLAZIONE GANCIO VELIVOLO F-35 P/N 2FSH51012-0001	01	010
				25	NUMERO	GANCIO VELIVOLO F-35 P/N 2FSH51014-0001	01	010
EUR	331,00			1	NUMERO	ATTUATORE CARRELLO ELICOTTERO AW149 P/N 323AW03000-001 - (5494A0000-01)	04	010
				1	NUMERO	ATTUATORE CARRELLO ELICOTTERO AW149 P/N 323AW02000-001 - (5495A0000-01)	04	010
EUR	1.617.594,08			88	NUMERO	ATTUATORE VELIVOLO EFA P/N 291A09000-009/011	01	010
				88	NUMERO	ATTUATORE VELIVOLO EFA P/N 291A08000-023/025	01	010
				80	NUMERO	ATTUATORE TETTuccio VELIVOLO EFA P/N 291A07000-007	01	010
				192	NUMERO	INDICATORE POSIZIONE VELIVOLO EFA P/N 324A01000-009/13	01	010
EUR	115.796,00			40	NUMERO	PARTI DI RICAMBIO PER AEREI NH90 - VALVOLA ELICOTTERO NH90 COD. P/N 321Q01000-005/009	01	010
				20	NUMERO	PARTI DI RICAMBIO PER AEREI NH90 - TUBO ELICOTTERO NH90 COD. P/N 321Q01280-001/003	01	010
USD	145.786,00	101.602,94		26	NUMERO	MATERIALE PER AEREI: "ARTICOLAZIONE GANCIO VELIVOLO F-35 P/N 2FSH51012-0001"	01	010
				27	NUMERO	MATERIALE PER AEREI: "GANCIO VELIVOLO F-35 P/N 2FSH51014-0001"	01	010
				33	NUMERO	MATERIALE PER AEREI: "MANOVELLA VELIVOLO F-35 P/N 2FSH51019-0001	01	010
				33	NUMERO	MATERIALE PER AEREI: "ARTICOLAZIONE GANCIO VELIVOLO F-35 P/N 2FSH51020-0001"	01	010
USD	42.398,00	29.548,53		7	NUMERO	ASTA VELIVOLO F-35 P/N 2FSH51051-0001	01	010
				7	NUMERO	MANOVELLA VELIVOLO F-35 P/N 2FSH51054-0001	01	010
				7	NUMERO	ASTA VELIVOLO F-35 P/N 2FSH51058-0001	01	010
				2	NUMERO	SUPPORTO VELIVOLO F-35 P/N 2FSH51061-0001	01	010
				7	NUMERO	GANCIO VELIVOLO F-35 P/N 2FSH51062-0001	01	010
EUR	54.780,00			5	NUMERO	VALVOLA METERRAGGIO FRENO RUOTE ELICOTTERO KRP/KUH P/N 324AM02000-001	01	010

OFFICINE MECCANICHE AERONAUTICHE O.M.A. S.p.A.

XVI LEGISLATURA - DISEGNI DI LEGGE E RELAZIONI - DOCUMENTI

Valuta	Ammontare	EURO	Val. Fini Dog.	Quantita'	Unita' Misura	Materiale oggetto del contratto	Tipo	Cat. Rif.
EUR	79.458,40			160	NUMERO	VALVOLA DI NON RITORNO VELIVOLO EFA P/N 291A12006-003	01	010
				168	NUMERO	VALVOLA DI NON RITORNO VELIVOLO EFA P/N 291A12008-003	01	010
				80	NUMERO	VALVOLA DI NON RITORNO VELIVOLO EFA P/N 291A12012-003	01	010
EUR	231.346,16			16	NUMERO	VALVOLA DI NON RITORNO VELIVOLO EFA P/N 291A12006-003	01	010
				448	NUMERO	VALVOLA DI NON RITORNO VELIVOLO EFA P/N 291A12008-003	01	010
				96	NUMERO	VALVOLA DI NON RITORNO VELIVOLO EFA P/N 291A12012-003	01	010
				176	NUMERO	VALVOLA DI NON RITORNO VELIVOLO EFA P/N 291A12014-003	01	010
				88	NUMERO	VALVOLA DI NON RITORNO VELIVOLO EFA P/N 291A12016-003	01	010
				176	NUMERO	VALVOLA DI NON RITORNO VELIVOLO EFA P/N 291A12020-003	01	010
USD	2.444,00	1.703,30		1	NUMERO	GANCIO VELIVOLO F-35 P/N 2FSH51014-0001 - MATERIALE PER AEREI JSF F-35	01	010
EUR	622.467,00			143	NUMERO	PARTI DI RICAMBIO PER FRENO RUOTA ELICOTTERO KHP/KUH	01	010
EUR	1.175.825,26			6	NUMERO	ATTUATORE TETTuccio VELIVOLO EFA P/N 291A10000-013	01	010
				88	NUMERO	ASSIEME LEVA VELIVOLO EFA P/N 292A02110-001	01	010
				88	NUMERO	POMPA VELIVOLO EFA P/N 292A02000-006	01	010
				88	NUMERO	ACCUMULATORE FRENO VELIVOLO EFA P/N 291A03000-017	01	010
EUR	212.569,28			176	NUMERO	VALVOLA P/N 212A01000-005 PER VELIVOLO EFA	01	010
EUR	16.615,00			1	NUMERO	VALVOLA SOLENOIDE ELICOTTERO AW149 P/N 323Q01500-001 - (5493A0001K01)	01	010
				1	NUMERO	ATTUATORE CARRELLO ELICOTTERO AW149 P/N 323AW03000-001 - (5494A0000-01)	01	010
				2	NUMERO	ATTUATORE CARRELLO ELICOTTERO AW149 P/N 323AW02000-001 - (5495A0000-01)	01	010
EUR	21.143,00			1	NUMERO	VALVOLA SOLENOIDE ELICOTTERO AW149 P/N 323Q01500-001 - (5493A0001K01)	04	010
				2	NUMERO	ATTUATORE CARRELLO ELICOTTERO AW149 P/N 323AW03000-001 - (5494A0000-01)	04	010
				2	NUMERO	ATTUATORE CARRELLO ELICOTTERO AW149 P/N 323AW02000-001 - (5495A0000-01)	04	010

OFFICINE MECCANICHE AERONAUTICHE O.M.A. S.p.A.

XVI LEGISLATURA - DISEGNI DI LEGGE E RELAZIONI - DOCUMENTI

Valuta	Ammontare	EURO	Val. Fini Dog.	Quantita'	Unita' Misura	Materiale oggetto del contratto	Tipo	Cat. Rif.
		416.172.665,00	0,00					
OTO MELARA S.p.A.								
EUR	430.169,94		430.169,94	150	NUMERO	P.D.R. X COMPLESSO NAVALE 76/62 COMPATTO CON COFANI DI BORDO	04	002
EUR	14.284,78			33	NUMERO	PARTI DI RICAMBIO DEL COMPLESSO NAVALE 76/62 COMPATTO	04	002
EUR	260.350,00			1	NUMERO	COMPLESSO NAVALE 76/62 SR CON COFANI DI BORDO-SCUDO FURTIVO	01	002
USD	54.455,56	39.862,06		1	NUMERO	PDR X TORRETTA SINGOLA NAVALE CAL.12,7 - MOTORIDUTTORE DI BRANDEGGIO	04	001
EUR	7.165,00			1	NUMERO	PDR X COMPLESSO SINGOLO NAVALE 40/70 TIPO 520/R - NASTRO	04	002
EUR	4.021.000,00			2	NUMERO	COMPLESSO SINGOLO NAVALE 30MM MARLIN WS	01	002
EUR	9.011,34	9.011,34		50	SETTIMANE	COMPLESSO SINGOLO NAVALE 30MM MARLIN WS - ASSISTENZA TECNICA -	03	002
				723	NUMERO	COMPLESSO SINGOLO NAVALE 30MM MARLIN WS - RICAMBI	04	002
				26	NUMERO	COMPLESSO SINGOLO NAVALE 30MM MARLIN WS - ATTREZZATURE	01	080
				8	NUMERO	COMPLESSO SINGOLO NAVALE 30MM MARLIN WS - SERIE DI MANUALI TECNICI DI USO E MANUTENZIONE	02	002
				2	NUMERO	COMPLESSO SINGOLO NAVALE 30MM MARLIN WS - CORSI DI ADDESTRAMENTO DELLA DURATA DI 20 SETTIMANE CIASCUNO -	03	002
				1.000	NUMERO	MUNIZIONE INERTE DA ESERCITAZIONE 30 BUSHM TP/TP - T	01	003
EUR	2.323.775,77			8.227	NUMERO	PARTI DI RICAMBIO PER COMPLESSO NAVALE 76/62 COMPATTO CON COFANI DI BORDO	04	002
				249	NUMERO	ATTREZZATURE PER COMPLESSO NAVALE 76/62 COMPATTO CON COFANI DI BORDO-	01	080
EUR	99.999,95			167	NUMERO	PARTI DI RICAMBIO PER COMPLESSO NAVALE 76/62 COMPATTO CON COFANI DI BORDO	04	002
EUR	27.436,60			2	NUMERO	TORRETTA HITFIST 25/30MM - PARTI DI RICAMBIO - GEAR WHEEL P/N 163109010	04	002
EUR	41.412,06			2	NUMERO	PARTI DI RICAMBIO PER COMPLESSO SINGOLO NAVALE 40/70 F.F. CPU BOARD (CALCOLATORE) OTO P/N 556737025000	04	002
EUR	9.058,47			5	NUMERO	PARTI DI RICAMBIO COMPLESSO NAVALE 76/62 COMPATTO CON COFANI DI BORDO - (A) ELECTRONIC ASSY P/N 5520747 (B) BIB GUARD P/N 137607246	04	002

XVI LEGISLATURA - DISEGNI DI LEGGE E RELAZIONI - DOCUMENTI

Valuta	Ammontare	EURO	Val. Finl. Dog.	Quantita'	Unita' Misura	Materiale oggetto del contratto	Tipo	Cat. Rif.
EUR	466.513,25			1.672	NUMERO	PARTI DI RICAMBIO PER COMPLESSO BINATO NAVALE 40/70 COMPATTO	04	002
EUR	300.000,00			8	NUMERO	PARTI DI RICAMBIO PER COMPLESSO NAVALE 127/54 COMPATTO CON COFANI DI BORDO	04	002
EUR	191.770,89			253	NUMERO	COMPLESSO NAVALE 76/62 SR CON COFANI DI BORDO - PARTI DI RICAMBIO - COME DA ALLEGATO 'A'	04	002
				3	NUMERO	COMPLESSO NAVALE 76/62 SR CON COFANI DI BORDO - ATTREZZATURE	01	080
EUR	280.994,69			656	NUMERO	PARTI DI RICAMBIO DEL COMPLESSO NAVALE 76/62 COMPATTO CON COFANI DI BORDO	04	002
EUR	64.612,70			53	NUMERO	COMPLESSO NAVALE 76/62 COMPATTO CON COFANI DI BORDO - RICAMBI:	04	002
EUR	23.860,00			2	NUMERO	COMPLESSO NAVALE 76/62 SR CON COFANI DI BORDO - RICAMBI:	04	002
EUR	313.035,00			1	NUMERO	PARTI DI RICAMBIO PER COMPLESSO BINATO NAVALE 40/70 COMPATTO: P/N 5888541100300 GUIDE WITH BUSHING	04	002
EUR	131.123,14			10	NUMERO	PARTI DI RICAMBIO PER OBICE CAMPALE MOD.56 105/14 CON DOTAZ. D'ARMA E DI BATTERIA: NR2 CLINOMETER FIELDME8 ASSY P/N 02094G01; NR.8 SIGHT DIAL MILS NO2, MK 1 ASSY P/N 01097011N.	04	002
EUR	13.367,45			55	NUMERO	PDR PER COMPLESSO NAVALE 76/62 SR CON COFANI DI BORDO	04	002
EUR	966,87			1	NUMERO	COMPLESSO NAVALE 76/62 SR CON COFANI DI BORDO - LEVER ITEM 001: P/N 137623269	04	002
EUR	1.100,00							
EUR	83.280,00			4	NUMERO	COMPLESSO NAVALE 76/62 SR CON COFANI DI BORDO - PARTI DI RICAMBIO: P/N157606018 LOADING TRAY ASSEMBLY; P/N 137631357 TRANSFORMER; P/N 127602186 FN.	04	002
EUR	341.942,76			102	NUMERO	PARTI DI RICAMBIO PER COMPLESSO SINGOLO NAVALE 40/70 TIPO 520/R	04	002
EUR	3.400.000,00			4.000	NUMERO	CARTUCCIA CAL. 76MM TP MOD. 79.	01	003
EUR	100.000,00							

OTO MELARA S.p.A.

XVI LEGISLATURA - DISEGNI DI LEGGE E RELAZIONI - DOCUMENTI

Valuta	Ammontare	EURO	Val. Fini Dog.	Quantita'	Unita' Misura	Materiale oggetto del contratto	Tipo	Cat. Rif.
EUR	50,00		50,00	1	NUMERO	COMPLESSO BINATO NAVALE 4070 COMPATTO: NR.1 SET COMPOSTO DA NR.1000 DISEGNI SU CD ROM PER LA LAVORAZIONE E L'ASSEMBLAGGIO	02	002
EUR	75.000,00		75.000,00	5	NUMERO	TESTA IN GUERRA MISSILE MARTE MK2/S SCARICHE	01	004
EUR	37.400,00			22	GIORNO	COMPLESSO NAVALE 76/62 SR CON COFANI DI BORDO	03	002
USD	298.310,00	218.366,15		5	NUMERO	PARTI DI RICAMBIO PER COMPLESSO NAVALE 76/62 COMPATTO CON COFANI DI BORDO - GUN PORT SHIELDS - SCREW FEEDER	04	002
EUR	59.700,36			146	NUMERO	PARTI DI RICAMBIO PER COMPLESSO NAVALE 76/62 COMPATTO CON COFANI DI BORDO	04	002
EUR	6.340,00			6	NUMERO	P.D.R. PER COMPLESSO NAVALE 76/62 COMPATTO CON COFANI DI BORDO (2 S.H.-2 P.S.+2 P.S.)	04	002
EUR	1.965,38			15.000	NUMERO	PARTI DI RICAMBIO PER COMPLESSO NAVALE 127/54 COMPATTO CON COFANI DI BORDO - FLOATING PISTON RING PIN 112704126 - NSN 5330-15-056-7028	04	002
EUR	470.000,00			1	NUMERO	CORSO DI ADDESTRAMENTO E MANUTENZIONE PER COMPLESSO NAVALE 76/62 SR CON COFANI DI BORDO DELLA DURATA DI 30 SETTIMANE	03	002
				10	SERIE	DOCUMENTAZIONE TECNICA CARTACEA PER COMPLESSO NAVALE 76/62 SR CON COFANI DI BORDO DELLA DURATA DI 30 SETTIMANE	02	002
EUR	16.000,00			2	NUMERO	P.D.R. PER COMPLESSO NAVALE 127/54 COMPATTO CON COFANI DI BORDO	04	002
EUR	200.669,95			14	NUMERO	COMPLESSO NAVALE 76/62 COMPATTO CON COFANI DI BORDO	04	002
EUR	34.983,05			11	NUMERO	COMPLESSO NAVALE 127/54 COMPATTO CON COFANI DI BORDO	04	002
EUR	4.295.520,00			48	NUMERO	CONTENITORI DI LANCIO PER MISSILE ASTER 15 IN PARTI STACCATATE (ELEMENTI DI INTEGRAZIONE)	01	004
				48	NUMERO	CONTENITORI DI LANCIO PER MISSILE ASTER 15 IN PARTI STACCATATE (PARTI BASSE)	01	004
				48	NUMERO	CONTENITORI DI LANCIO PER MISSILE ASTER 15 IN PARTI STACCATATE (OTTURATORI)	01	004
				48	NUMERO	CONTENITORI DI TRASPORTO ELAM 15 PER MISSILE ASTER 15	01	004
				96	NUMERO	CONTENITORI DI LANCIO PER MISSILE ASTER 15 IN PARTI STACCATATE (ASTE DI RITENUTA)	01	004
				48	NUMERO	CONTENITORI DI LANCIO PER MISSILE ASTER 15	01	004

OTO MELARA S.p.A.

XVI LEGISLATURA - DISEGNI DI LEGGE E RELAZIONI - DOCUMENTI

Valuta	Ammontare	EURO	Val. Fini Dog.	Quantita'	Unita' Misura	Materiale oggetto del contratto	Tipo	Cat. Rif.
EUR	5.632,00			11	NUMERO	PARTI DI RICAMBIO PER COMPLESSO NAVALE 127/54 COMPATTO CON COFANI DI BORDO	04	002
EUR	480.297,60			96	NUMERO	CONTENITORI DI LANCIO PER MISSILE ASTER 15IN PARTI STACCATE: -OPERCOLI ALTI;	01	004
				192	NUMERO	CONTENITORI DI LANCIO PER MISSILE ASTER 15IN PARTI STACCATE: -ASSIEME PINZE RETRAITILI	01	004
EUR	1.000,00		1.000,00	10	NUMERO	SERIE DI MANUALI TECNICI DI USO E MANUTENZIONE SU CARTA E CD ROM PER INTEGRAZIONE DEL COMPLESSO NAVALE 76/62 SR CON COFANI DI BORDO	02	002
USD	93.024,42	63.656,06		231	NUMERO	PARTI DI RICAMBIO PER COMPLESSO NAVALE 76/62 COMPATTO CON COFANI DI BORDO	04	002
EUR	2.359,65			21	NUMERO	PARTI DI RICAMBIO PER TORRETTA HITFIST 25/30MM	04	002
EUR	5.156,00			130	NUMERO	PARTI DI RICAMBIO PER COMPLESSO NAVALE 76/62 COMPATTO CON COFANI DI BORDO	04	002
EUR	8.147,95			47	NUMERO	PARTI DI RICAMBI - COMPLESSO NAVALE 76/62 SR CON COFANI DI BORDO	04	002
EUR	129.453,82			104	NUMERO	PARTI DI RICAMBIO - COMPLESSO NAVALE 76/62 SR CON COFANI DI BORDO	04	002
EUR	24.600,00			24	NUMERO	COMPLESSO NAVALE 76/62 COMPATTO CON COFANI DI BORDO	04	002
EUR	450.000,00			3	NUMERO	PDR COMPLESSO NAVALE 127/54 COMPATTO CON COFANI DI BORDO	04	002
EUR	3.540,00			3	NUMERO	PDR COMPLESSO NAVALE 127/54 COMPATTO CON COFANI DI BORDO	04	002
EUR	40.576,38			76	NUMERO	COMPLESSO NAVALE 76/62 COMPATTO CON COFANI DI BORDO	04	002
EUR	6.990.000,00			2	NUMERO	COMPLESSO BINATO NAVALE 40/70 COMPATTO	01	002
				2	NUMERO	DOCUMENTAZIONE TECNICA (OGNI SERIE È COMPOSTA DA 4 VOL. DI MANUALI E 1 CD)	01	002
				794	NUMERO	PARTI DI RICAMBIO PER COMPLESSO BINALE NAVATO 40/70 COMPATTO	04	002
				4	MESI	ASSISTENZA TECNICA PER COMPLESSO BINALE NAVATO 40/70 COMPATTO	03	002
EUR	106.993,67			1	NUMERO	COMPLESSO NAVALE 76/62 COMPATTO CON COFANI DI BORDO-ATTREZZATURE	01	080

OTO MELARA S.p.A.

XVI LEGISLATURA - DISEGNI DI LEGGE E RELAZIONI - DOCUMENTI

Valuta	Ammontare	EURO	Val. Fini Dog.	Quantita'	Unita' Misura	Materiale oggetto del contratto	Tipo	Cat. Rif.
EUR	33.361,95			77	NUMERO	PARTI DI RICAMBIO PER COMPLESSO NAVALE 76/62 COMPATTO CON COFANI DI BORDO	04	002
EUR	703.553,92			105	NUMERO	TORRETTA HITFIST 25/30MM	04	002
EUR	976,20			20	NUMERO	F.D.R. COMPLESSO NAVALE 76/62 SR CON COFANI DI BORDO - GOUPILLE	04	002
EUR	720.261,46			2.865	NUMERO	PARTI DI RICAMBIO PER COMPLESSO NAVALE 76/62 SR CON COFANI DI BORDO	04	002
EUR	8.013,99			56	NUMERO	PARTI DI RICAMBIO PER COMPLESSO BINATO NAVALE 40/70 COMPATTO	04	002
EUR	360.000,00			7	NUMERO	ATTREZZATURE PER COMPLESSO BINATO NAVALE 40/70 COMPATTO	01	080
EUR	360.000,00			3	MESI	COMPLESSO NAVALE 76/62 COMPATTO CON COFANI DI BORDO; ASSISTENZA TECNICA	03	002
EUR	15.318,00			57	NUMERO	PARTI DI RICAMBI PER COMPLESSO NAVALE 76/62 COMPATTO CON COFANI DI BORDO	04	002
EUR	7.369.922,40			2	NUMERO	COMPLESSO NAVALE 76/62 COMPATTO CON COFANI DI BORDO	04	002
EUR	7.627,00		7.627,00	810	NUMERO	TORRETTA HITFIST 25/30MM: COMPONENTI	01	002
EUR	38.770,35			1	NUMERO	PDR PER COMPLESSO BINATO NAVALE 30MM - SCHEDE ALIMENTATORE	04	002
EUR	37.124,06			29	NUMERO	PDR X COMPLESSO NAVALE 76/62 COMPATTO CON COFANI DI BORDO	04	002
EUR	62.668,70	45.874,17		109	NUMERO	PARTI DI RICAMBIO COMPLESSO NAVALE 76/62 SR CON COFANI DI BORDO	04	002
USD	275.756,14	201.856,48		740	NUMERO	PARTI DI RICAMBIO PER OBICE CAMPALE MOD.56 105/14 CON DOTAZ. D'ARMA E DI BATTERIA	04	002
EUR	1.420,09			183	NUMERO	PARTI DI RICAMBIO PER OBICE CAMPALE MOD.56 105/14 CON DOTAZ. D'ARMA E DI BATTERIA	04	002
EUR	1.187,90			12	NUMERO	COMPLESSO BINATO NAVALE 40/70 COMPATTO	04	002
EUR	1.187,90			32	NUMERO	PARTI DI RICAMBIO PER COMPLESSO NAVALE 76/62 SR CON COFANI DI BORDO COME DA ALLEGATO "A"	04	002

OTO MELARA S.p.A.

XVI LEGISLATURA - DISEGNI DI LEGGE E RELAZIONI - DOCUMENTI

Valuta	Ammontare	EURO	Val. Fini Dog.	Quantita'	Unita' Misura	Materiale oggetto del contratto	Tipo	Cat. Rif.
EUR	90.448,14			256	NUMERO	PARTI DI RICAMBIO PER COMPLESSO NAVALE 76/62 COMPATTO CON COFANI DI BORDO COME DA ALLEGATO "A"	04	002
EUR	46.923,68			202	NUMERO	PARTI DI RICAMBIO PER COMPLESSO NAVALE 76/62 SR CON COFANI DI BORDO COME DA ELENCO ALLEGATO "A"	04	002
USD	54.455,56	37.951,83		1	NUMERO	TORRETTA SINGOLA NAVALE CAL.12,7 PARTI DI RICAMBIO P/N 55173510000 TR MOTOR AND GEAR BOX	04	001
EUR	1.051,04			12	NUMERO	P.D.R. PER COMPLESSO BINATO NAVALE 40/70 COMPATTO (2 SPRING + 10 GASKET)	04	002
EUR	2.017,36			2	NUMERO	PARTI DI RICAMBIO PER COMPLESSO NAVALE 76/62 SR CON COFANI DI BORDO - FILTER ELEMENT ITEM 001: P/N 157618262	04	002
EUR	22.469,26			173	NUMERO	COMPLESSO NAVALE 76/62 SR CON COFANI DI BORDO: PARTI DI RACAMBIO COME DA ALLEGATO "A"	04	002
EUR	81,62			2	NUMERO	PARTI DI RICAMBIO PER COMPLESSO SINGOLO NAVALE 30MM (PIN HOLDING)	04	002
EUR	140.020,02			52	NUMERO	PARTI DI RICAMBIO PER COMPLESSO NAVALE 76/62 COMPATTO CON COFANI DI BORDO	04	002
EUR	62.280,71			319	NUMERO	PARTI DI RICAMBIO PER COMPLESSO NAVALE 76/62 COMPATTO CON COFANI DI BORDO	04	002
EUR	7.643,73			18	NUMERO	PARTI DI RICAMBIO PER COMPLESSO NAVALE 76/62 SR CON COFANI DI BORDO	04	002
EUR	47.615,26			10	NUMERO	PARTI DI RICAMBIO PER COMPLESSO NAVALE 127/54 COMPATTO CON COFANI DI BORDO	04	002
EUR	2.108,99			32	NUMERO	PARTI DI RICAMBIO PER COMPLESSO NAVALE 76/62 SR CON COFANI DI BORDO	04	002
USD	90.000,00	62.723,89		6	SERIE	MANUALI PER COMPLESSO BINATO NAVALE 40/70 COMPATTO	02	002
EUR	680.397,85			31	NUMERO	TORRETTA HITFEST 25/30MM - RICAMBI	04	002
EUR	1.575,00			30	NUMERO	PARTI DI RICAMBIO PER OBICE UNITA' CONTROLLO MOTORI ELETTRICI GLS E AHS	04	002

OTO MELARA S.p.A.

XVI LEGISLATURA - DISEGNI DI LEGGE E RELAZIONI - DOCUMENTI

Valuta	Ammontare	EURO	Val. Flni Dog.	Quantita'	Unita' Misura	Materiale oggetto del contratto	Tipo	Cat. Rif.
EUR	2.326,85			150	NUMERO	PARTI DI RICAMBIO PER COMPLESSO NAVALE 76/62 SR CON COFANI DI BORDO	04	002
EUR	107.953,83			2	NUMERO	ATTREZZATURE MANUTENZIONE PER COMPLESSO NAVALE 76/62 SR CON COFANI DI BORDO	01	080
EUR	80.740,29			543	NUMERO	PARTI DI RICAMBIO PER PROGRAMMA EFA 2000 - CONVOGLIATORE MUNIZIONI NON NASTRATE CAL 27MM	04	002
EUR	13.300.000,00			144	SETTIMANE	TORRETTE SINGOLA NAVALE CAL.12,7 - ASSISTENZA TECNICA	03	001
				9	NUMERO	TORRETTE SINGOLA NAVALE CAL.12,7: DOCUMENTAZIONE TECNICA DI USO E MANUTENZIONE SU CARTA E CD (COME DA ALLEGATO "A")	02	001
				3	NUMERO	TORRETTE SINGOLA NAVALE CAL.12,7: CORSI DI ADDESTRAMENTO E MANUTENZIONE DELLA DURATA DI NR. 10 SETTIMANE CIASCUNO DA SVOLGERSI IN ITALIA ED IN GERMANIA	03	001
				80	NUMERO	PARTI DI RICAMBIO DELLA TORRETTE SINGOLA NAVALE CAL.12,7: NR.40 CAVI WE22 E NR.40 CAVI WE56 (COME DA ALLEGATO "C")	04	001
				1	NUMERO	SIMULATORE TORRETTE SINGOLA NAVALE CAL. 12,7 (SIMULATORE DI INTERFACCIA E DI SISTEMA PER INTEGRAZIONE ED ESERCITAZIONE)	01	014
				2	NUMERO	SIMULATORE TORRETTE SINGOLA NAVALE CAL. 12,7: SERIE DI DOCUMENTAZIONE TECNICA DI USO E MANUTENZIONE SU CARTA E CD ROM (COME DA ALLEGATO "B")	02	014
				20	NUMERO	TORRETTE SINGOLA NAVALE CAL.12,7	01	001
EUR	135.000,00		135.000,00	3	NUMERO	PARTI DI RICAMBIO PER TORRETTE DA 12,7MM ASSERVITA VERSIONE NAVALE: TELECAMERE SAGEM	04	001
EUR	153.369,10			13	NUMERO	PARTI DI RICAMBIO PER COMPLESSO NAVALE 76/62 SR CON COFANI DI BORDO	04	002
EUR	181.564,95			1.802	NUMERO	PARTI DI RICAMBIO PER COMPLESSO BINATO NAVALE 30MM	04	002
EUR	34.279,10			528	NUMERO	COMPLESSO NAVALE 76/62 SR CON COFANI DI BORDO - PARTI DI RICAMBIO	04	002
EUR	15.260,85			9	NUMERO	PARTI DI RICAMBIO PER COMPLESSO NAVALE 76/62 COMPATTO CON COFANI DI BORDO: CABLE & BRAKE ASSY P/N 5521496	04	002
GBP	120.000,00	136.693,41		3	NUMERO	COMPLESSO NAVALE 127/64 L.W. CON COFANI DI BORDO - SERIE DI INFORMAZIONI TECNICHE GENERICHE IN VERSIONE CARTACEA E SU CD-ROM.	02	002
GBP	4.500,00	5.126,00	5.126,00	2	NUMERO	COMPLESSO NAVALE 127/64 L.W. CON COFANI DI BORDO - SERIE DI INFORMAZIONI TECNICHE GENERICHE IN VERSIONE CARTACEA E SU CD-ROM.	02	002

OTO MELARA S.p.A.

XVI LEGISLATURA - DISEGNI DI LEGGE E RELAZIONI - DOCUMENTI

Valuta	Ammontare	EURO	Val. Fini Dog.	Quantita'	Unita' Misura	Materiale oggetto del contratto	Tipo	Cat. Rif.
EUR	67.298,97			1	NUMERO	PARTI DI RICAMBIO PER COMPLESSO NAVALE 76/62 COMPATTO CON COFANI DI BORDO	04	002
EUR	2.000.000,00		2.000.000,00	1	SERIE	COMPLESSO NAVALE 76/62 SR CON COFANI DI BORDO - TECNOLOGIA CESSIONE DI KNOW-HOW SU CARTA E CD ROM	01	022
				6	MESI	COMPLESSO NAVALE 76/62 SR CON COFANI DI BORDO ASSISTENZA TECNICA PER ADDESTRAMENTO E MANUTENZIONE	03	002
				2	NUMERO	COMPLESSO NAVALE 76/62 SR CON COFANI DI BORDO - CORSI DI ADDESTRAMENTO E MANUTENZIONE DELLA DURATA DI 3 MESI CIASCUNO DA SVOLGERSI IN ITALIA E IN SPAGNA	03	002
USD	68.000,00	49.776,74		8	NUMERO	APRTI DI RICAMBIO PER COMPLESSO NAVALE 76/62 COMPATTO CON COFANI DI BORDO: WATER JACKET OTO	04	002
USD	50.000,00	36.600,54		5	NUMERO	PARTI DI RICAMBIO PER COMPLESSO NAVALE 76/62 COMPATTO CON COFANI DI BORDO: EQUILBRATOR CYLINDER ASSEMBLIES P/N 5518189	04	002
EUR	59.306,80			1	NUMERO	COMPLESSO NAVALE 76/62 SR CON COFANI DI BORDO	04	002
EUR	24.000,00			4	NUMERO	P.D.R. PER COMPLESSO NAVALE 127/54 COMPATTO CON COFANI DI BORDO (ELECTRICAL MOTOR)	04	002
EUR	22.113.938,99			2.437	NUMERO	TORRETTA HITFIST 25/30MM	01	002
EUR	54.515,95			1.850	NUMERO	PARTI DI RICAMBIO PER COMPLESSO NAVALE 76/62 SR CON COFANI DI BORDO	04	002
EUR	962,32			11	NUMERO	P.D.R. COMPLESSO NAVALE 76/62 SR CON COFANI DI BORDO (6 O-RING+ 5 END ROD)	04	002
EUR	12.084,70			16	NUMERO	COMPL. NAVALE 76/62 COMP. CON COFANI DI BORDO	04	002
EUR	587.853,95			58	NUMERO	PARTI DI RICAMBIO PER COMPLESSO NAVALE 76/62 COMPATTO CON COFANI DI BORDO	04	002
EUR	50,00		50,00	1	SET	COMPLESSO BINATO NAVALE 40/70 COMPATTO	02	002
EUR	21.672,00			202	NUMERO	COMPL. BIN. NAVALE 40/70 COMPATTO	04	002
EUR	1.013.650,06			2.850	NUMERO	COMPLESSO NAVALE 76/62 SR CON COFANI DI BORDO	04	002

OTO MELARA S.p.A.

XVI LEGISLATURA - DISEGNI DI LEGGE E RELAZIONI - DOCUMENTI

Valuta	Ammontare	EURO	Val. Fini Dog.	Quantita'	Unita' Misura	Materiale oggetto del contratto	Tipo	Cat. Rif.
EUR	11.161,48			3	NUMERO	P.D.R. X COMPLESSO BINATO NAVALE 40/70 COMPATTO	04	002
EUR	18.000,00			10	NUMERO	PARTI DI RICAMBIO PER COMPL. NAVALE 76/62 COMP. CON COFANI DI BORDO: THERMOSTAT TRAIN	04	002
EUR	62.121,24			20	NUMERO	PARTI DI RICAMBIO PER COMPLESSO NAVALE 76/62 COMPATTO CON COFANI DI BORDO	04	002
EUR	554,00			100	NUMERO	PARTI DI RICAMBIO PER COMPLESSO NAVALE 76/62 SR CON COFANI DI BORDO	04	002
EUR	2.067,00			3	NUMERO	PARTI DI RICAMBIO PER COMPLESSO BINATO NAVALE 40/70 COMPATTO	04	002
EUR	113.764,30			240	NUMERO	COMPLESSO NAVALE 76/62 SR CON COFANI DI BORDO	04	002
EUR	178.096,26			580	NUMERO	COMPLESSO NAVALE 76/62SR CON DOPPIO CARICAMENTO E CON COFANI DI BORDO	04	002
EUR	11.667,75			10	NUMERO	COMPLESSO SINGOLO NAVALE 30MM	04	002
EUR	377.727,65			179	NUMERO	COMPL. SING. NAVALE 30MM	04	002
EUR	836,59			10	NUMERO	PARTI DI RICAMBIO PER COMPLESSO BINATO NAVALE 40/70 COMPATTO	04	002
EUR	260.350,00			1	NUMERO	SCUDO FURTIVO PER COMPLESSO NAVALE 76/62 SR CON COFANI DI BORDO	01	002
EUR	2.565,20			107	NUMERO	PDR COMPLESSO BINATO NAVALE 40/70 COMPATTO	04	002
EUR	76.000,00		76.000,00	60	NUMERO	CARTUCCIA CAL. 76MM TP - T MOD. 79.	01	003
				20	NUMERO	CARTUCCIA CAL. 76MM TP MOD. 79.	01	003
EUR	74.747,02			159	NUMERO	PARTI DI RICAMBIO PER COMPL. SING. NAVALE 40/70 TIPO 520R	04	002
EUR	559.365,40			3.593	NUMERO	PDR X COMPLESSO NAVALE 76/62 COMPATTO CON COFANI DI BORDO	04	002
EUR	418,59			9	NUMERO	PDR COMPLESSO NAVALE 76/62 SR CON COFANI DI BORDO (6 SEAL + 3 SEAL)	04	002

OTO MELARA S.p.A.

XVI LEGISLATURA - DISEGNI DI LEGGE E RELAZIONI - DOCUMENTI

Valuta	Ammontare	EURO	Val. Fini Dog.	Quantita'	Unita' Misura	Materiale oggetto del contratto	Tipo	Cat. Rif.
EUR	400,00							
EUR	2.465,88			1	NUMERO	PARTI DI RICAMBIO PER COMPLESSO NAVALE 76/62 SR. CON COFANI DI BORDO: SHAFT SYNCHRO GEAR	04	002
EUR	426.974,47			326	NUMERO	PARTI DI RICAMBIO PER COMPLESSO NAVALE 76/62 SR. CON COFANI DI BORDO	04	002
EUR	505.153,20			5	NUMERO	COMPLESSO NAVALE 76/62 SR. CON COFANI DI BORDO-ATTREZZATURE	01	080
EUR	505.153,20			3	NUMERO	COMPLESSO NAVALE 76/62 COMPATTO CON COFANI DI BORDO	04	002
EUR	2.500.000,00			1	NUMERO	TORRETTA HITFST 25/30MM-TECNOLOGIA - SERIE	01	022
				240	GIORNO	TORRETTA HITFST 25/30MM. - ASSISTENZA TECNICA	03	002
				4	NUMERO	TORRETTA HITFST 25/30MM. - CORSI DI ADDESTRAMENTO -	03	002
EUR	400.000,00			120	GIORNO	TORRETTA DA 12,7MM ASSERVITA VERSIONE NAVALE (ASSISTENZA TECNICA)	03	001
				16	SETTIMANE	TORRETTA DA 12,7MM ASSERVITA VERSIONE NAVALE (CORSI DI ADDESTRAMENTO)	03	001
				1	NUMERO	TORRETTA DA 12,7MM ASSERVITA VERSIONE NAVALE (CESSONE DI LICENZ E RELATIVA SERIE DI DOCUMENTAZIONE)	01	022
EUR	500.000,00			1	NUMERO	TORRETTA HITROLE 12,7 MM LEGGERA - TECNOLOGIA (SERIE DI DOCUMENTAZIONE)	01	022
				120	GIORNO	TORRETTA HITROLE 12,7 MM LEGGERA - ASSISTENZA TECNICA -	03	006
				2	NUMERO	TORRETTA HITROLE 12,7 MM LEGGERA - CORSI DI ADDESTRAMENTO (PER UN TOTALE DI 14 SETTIMANA UOMO)	03	006
EUR	300.000,00			1	NUMERO	TORRETTA HITROLE 12,7 MM - TECNOLOGIA	01	022
				120	GIORNO	TORRETTA HITROLE 12,7 MM (ASSISTENZA TECNICA)	03	006
				10	SETTIMANE	TORRETTA HITROLE 12,7 MM (N. 2 CORSI DI ADDESTRAMENTO DA SVOLGERSI IN ITALIA E SPAGNA)	03	006

OTO MELARA S.p.A.

XVI LEGISLATURA - DISEGNI DI LEGGE E RELAZIONI - DOCUMENTI

Valuta	Ammontare	EURO	Val. Finl Dog.	Quantita'	Unita' Misura	Materiale oggetto del contratto	Tipo	Cat. Rif.
EUR	9.040.150,90							
EUR				85	NUMERO	CONTENITORI DI LANCIO PER MISSILE ASTER 15 - IN PARTI STACCATE (TUBI ASSEMBLATI)	01	004
EUR				300	NUMERO	CONTENITORI DI LANCIO PER MISSILE ASTER 15 - IN PARTI STACCATE (ASTE DI RITENUTA)	01	004
EUR				147	NUMERO	CONTENITORI DI LANCIO PER MISSILE ASTER 15 IN PARTI STACCATE (ELEMENTI DI INTEGRAZIONE)	01	004
EUR				100	NUMERO	CONTENITORI DI LANCIO PER MISSILE ASTER 15 - IN PARTI STACCATE (PARTI BASSE)	01	004
EUR				100	NUMERO	CONTENITORI DI LANCIO PER MISSILE ASTER 15 - IN PARTI STACCATE (OTTURATORI)	01	004
EUR				2	NUMERO	CONTENITORI DI LANCIO PER MISSILE ASTER 15 - IN PARTI STACCATE (ASSIEME PINZE RETRAITILI)	01	004
EUR				104	NUMERO	CONTENITORE DI TRASPORTO ELM 15 PER MISSILE ASTER 15	01	004
EUR				15	NUMERO	CONTENITORI DI TRASPORTO KLM 30 PER MISSILE ASTER 30	01	004
USD	4.220,40	3.089,38		46	NUMERO	COMPLESSO NAVALE 76/62 COMPATTO CON COFANI DI BORDO	04	002
EUR	321.048,00			1	NUMERO	COMPLESSO NAVALE 76/62 COMPATTO CON COFANI DI BORDO-ATTREZZATURE	01	080
EUR				48	NUMERO	PARTI DI RICAMBIO PER COMPLESSO NAVALE 76/62 SR CON COFANI DI BORDO	04	002
EUR	3.280,10			112	NUMERO	PARTI DI RICAMBIO PER COMPLESSO NAVALE 76/62 SR CON COFANI DI BORDO	04	002
EUR	556.755,73			25.152	NUMERO	PARTI DI RICAMBIO PER COMPLESSO NAVALE 76/62 SR CON COFANI DI BORDO	04	002
EUR	20.371,26			16	NUMERO	PARTI DI RICAMBIO PER COMPLESSO NAVALE 76/62 COMPATTO CON COFANI DI BORDO	04	002
EUR	44.650,00			7	NUMERO	COMPLESSO SINGOLO NAVALE 25MM KBA A PUNTAMENTO AGEVOLATO: PARTI DI RICAMBIO	04	002
EUR				4	GIORNO	COMPLESSO SINGOLO NAVALE 25MM KBA A PUNTAMENTO AGEVOLATO - ASSISTENZA TECNICA -	03	002
EUR	133.695,00			164	NUMERO	PARTI DI RICAMBIO PER OBICE ODE-UNITA' CONTROLLO MOTORI ELETTRICI GLS E AHS	04	002
EUR	33.180,00			30	NUMERO	PARTI DI RICAMBIO PER OBICE ODE-UNITA' CONTROLLO MOTORI ELETTRICI GLS E AHS COD. IGBT P/N 845JF0078	04	002

OTO MELARA S.p.A.

XVI LEGISLATURA - DISEGNI DI LEGGE E RELAZIONI - DOCUMENTI

Valuta	Ammontare	EURO	Val. Fini Dog.	Quantita'	Unita' Misura	Materiale oggetto del contratto	Tipo	Cat. Rif.
EUR	585.777,00			6	NUMERO	COMPLESSO NAVALE 76/62 SR CON COFANI DI BORDO PARTI DI RICAMBIO: PN 137601181; PN 157608036; PN 157608037	04	002
EUR	25.907,48			2	NUMERO	COMPLESSO NAVALE 76/62 SR CON COFANI DI BORDO-ATTREZZATURE: PN 457680018; PN 457680010	01	080
EUR	25.907,48			306	NUMERO	COMPLESSO NAVALE 76/62 SR CON COFANI DI BORDO: PARTI DI RICAMBIO (COME DA ALLEGATO "A")	04	002
EUR	447,82			29	NUMERO	COMPLESSO NAVALE 76/62 SR CON COFANI DI BORDO-ATTREZZATURE (COME DA ALLEGATO "B")	01	080
EUR	447,82			50	NUMERO	PARTI DI RICAMBIO PER COMPLESSO BINATO NAVALE 40/70 COMPATTO GUARNIZIONE COD. 739002003800	04	002
EUR	345.430,54			6	NUMERO	PARTI DI RICAMBIO PER COMPLESSO BINATO NAVALE 40/70 COMPATTO SPINA COD. 554114760000	04	002
EUR	4.031,23			1.129	NUMERO	COMPLESSO NAVALE 127/54 COMPATTO CON COFANI DI BORDO COME DA ELENCO IN ALLEGATO "A"	04	002
USD	18.837,01	13.128,12		11	NUMERO	PARTI DI RICAMBIO PER COMPLESSO NAVALE 76/62 SR CON COFANI DI BORDO CODICE PN 137602165 E PN 102602334	04	002
USD	6.752,00	4.705,69		105	NUMERO	PARTI DI RICAMBIO PER COMPLESSO NAVALE 76/62 SR CON COFANI DI BORDO	04	002
EUR	1.200,00	1.200,00		4	NUMERO	VEICOLO CORAZZATO DARDO - PARTI DI RICAMBIO: CONDOTTO FLESSIBILE DIS. 1225.10.020.05	04	006
EUR	500,00			1	GIORNO	SEMOVENTE FZH2000	01	006
EUR	14.144,46			45	NUMERO	PARTI DI RICAMBIO PER COMPLESSO NAVALE 76/62 COMPATTO CON COFANI DI BORDO	04	002
EUR	142.000,00			1	NUMERO	COMPLESSO NAVALE 76/62 COMPATTO CON COFANI DI BORDO - PARTI DI RICAMBIO:	04	002
EUR	62.330,00			40	NUMERO	CONTENITORE DI TRASPORTO ELAM 15 PER MISSILE ASTER 15	04	004
EUR	210.111,77			40	NUMERO	CONTENITORI DI TRASPORTO KJM 30 PER MISSILE ASTER 30	04	004
EUR	210.111,77			642	NUMERO	PARTI DI RICAMBIO PER COMPLESSO NAVALE 76/62 COMPATTO CON COFANI DI BORDO	04	002

OTO MELARA S.p.A.

XVI LEGISLATURA - DISEGNI DI LEGGE E RELAZIONI - DOCUMENTI

Valuta	Ammontare	EURO	Val. Fini Dog.	Quantita'	Unita' Misura	Materiale oggetto del contratto	Tipo	Cat. Rif.
USD	90.000,00	62.723,89	62.723,89	6	SERIE	DOCUMENTAZIONE TECNICA PER COMPLESSO NAVALE 76/62 COMPATTO CON COFANI DI BORDO	02	002
EUR	1.499,84			54	NUMERO	PARTI DI RICAMBIO PER COMPLESSO NAVALE 76/62 SR CON COFANI DI BORDO: NR. 46 P/N 127607189 SCREW; NR. 8 P/N 127606278 DISK.	04	002
EUR	1.497,06			2	NUMERO	PARTI DI RICAMBIO PER COMPLESSO NAVALE 76/62 SR CON COFANI DI BORDO ITEM 001:P/N 157606728 SCREW	04	002
EUR	8.500,00			10	NUMERO	CARICA CORTA CAL. 76/62	01	003
EUR	2.000,00							
EUR	100.000,00		100.000,00	50	NUMERO	COMPLESSO NAVALE 76/62 COMPATTO CON COFANI DI BORDO - SERIE DI DOCUMENTAZIONE TECNICA DI USO E MANUTENZIONE SU CARTA E SU CD ROM E TABELLONI DIDATTICI	02	002
EUR	13.868.000,00			2.250	NUMERO	CARTUCCIA CAL.76MM HE-MOM CON SPOLETTA DI PROSSIMITA FB371	01	003
				2.850	NUMERO	CARTUCCIA CAL.76MM HE-SAPOM SENZA SPOLETTA CLASS.	01	003
				2.825	NUMERO	CARTUCCIA CAL.76MM HE-SAPOM SENZA SPOLETTA CLASS.	01	003
EUR	3.739,51			2	NUMERO	PARTI DI RICAMBIO PER COMPLESSO BINATO NAVALE 40/70 COMPATTO	04	002
EUR	800,00			53	NUMERO	PARTI DI RICAMBIO PER COMPLESSO NAVALE 76/62 SR CON COFANI DI BORDO	04	002
EUR	76.846,00			10	NUMERO	PDR COMPLESSO NAVALE 76/62 COMPATTO CON COFANI DI BORDO	04	002
EUR	76.678,11			3	NUMERO	COMPLESSO NAVALE 76/62 COMPATTO CON COFANI DI BORDO-ATTREZZATURE	01	080
EUR	25.417,42			99	NUMERO	PARTI DI RICAMBIO - COMPLESSO NAVALE 76/62 SR CON COFANI DI BORDO	04	002
EUR	26.000,00			301	NUMERO	PDR X COMPLESSO BINATO NAVALE 40/70 COMPATTO	04	002
USD	18.120,23		18.120,23	4	NUMERO	COMPLESSO NAVALE 76/62 COMPATTO CON COFANI DI BORDO-ATTREZZATURE	01	080
EUR	520,00		520,00	1	NUMERO	COMPLESSO NAVALE 127/54 COMPATTO CON COFANI DI BORDO	04	002
EUR	46.562,46			6	NUMERO	PARTI DI RICAMBIO COMPLESSO NAVALE 76/62 COMPATTO CON COFANI DI BORDO - TRAINING AMPLIFIER P/N 5521228	04	002

OTO MELARA S.p.A.

XVI LEGISLATURA - DISEGNI DI LEGGE E RELAZIONI - DOCUMENTI

Valuta	Ammontare	EURO	Val. Fini Dog.	Quantità'	Unità' Misura	Materiale oggetto del contratto	Tipo	Cat. Rif.
EUR	2.000,00		2.000,00	4	NUMERO	PARTI DI RICAMBIO PER COMPLESSO BINATO NAVALE 40/70 COMPATTO	04	002
EUR	65.993,40			420	NUMERO	PDR X COMPLESSO NAVALE 76/62 COMPATTO CON COFANI DI BORDO	04	002
EUR	49.802,01			58	NUMERO	PARTI DI RICAMBIO DEL COMPLESSO NAVALE 76/62 SR CON COFANI DI BORDO	04	002
EUR	14.691.300,00			3	NUMERO	COMPLESSO NAVALE 76/62 SR CON COFANI DI BORDO	01	002
EUR	10.000.000,00			50	GIORNO	ASSISTENZA TECNICA PER COMPLESSO NAVALE 76/62 SR CON COFANI DI BORDO	03	002
EUR	107.795,96			306	NUMERO	COMPLESSO NAVALE 127/54 COMPATTO CON COFANI DI BORDO	04	002
EUR	243,49			2	NUMERO	PARTI DI RICAMBIO PER COMPLESSO SINGOLO NAVALE 30MM	04	002
EUR	5.767,45			1	NUMERO	PARTI DI RICAMBIO PER COMPLESSO NAVALE 76/62 SR CON COFANI DI BORDO	04	002
EUR	25.782,34			4	NUMERO	PARTI DI RICAMBIO PER COMPLESSO BINATO NAVALE 40/70 COMPATTO	04	002
EUR	3.927,00			3	NUMERO	PARTI DI RICAMBIO COMPLESSO NAVALE 76/62 COMPATTO CON COFANI DI BORDO (PRINTED CIRCUIT BOARD)	04	002
EUR	18.000,00		18.000,00					
EUR	11.846,47			46	NUMERO	PARTI DI RICAMBIO PER OBICE CAMPALE MOD.56 105/14 CON DOTAZ D'ARMA E DI BATTERIA VEDERE L'ALLEGATO "A" CHE TIMBRATO E VISTATO E' PARTE INTEGRANTE DELLA PRESENTE AUTORIZZAZIONE	04	002
EUR	564.715,25			5	NUMERO	PARTI DI RICAMBIO PER COMPLESSO NAVALE 76/62 SR VEDERE ALLEGATO "A" CHE TIMBRATO E VISTATO E PARTE INTEGRANTE DELLA PRESENTE AUTORIZZAZIONE	04	002
EUR	250.000,00							
EUR	489.485,12			447	NUMERO	COMPLESSO NAVALE 76/62 COMPATTO CON COFANI DI BORDO - RICAMBI	04	002
				50	NUMERO	COMPLESSO NAVALE 76/62 COMPATTO CON COFANI DI BORDO-ATTREZZATURE	01	080
EUR	530.267,98			2.226	NUMERO	COMPLESSO NAVALE 76/62 COMPATTO CON COFANI DI BORDO - RICAMBI	04	002
				7	NUMERO	COMPLESSO NAVALE 76/62 COMPATTO CON COFANI DI BORDO-ATTREZZATURE	01	080

OTO MELARA S.p.A.

XVI LEGISLATURA - DISEGNI DI LEGGE E RELAZIONI - DOCUMENTI

Valuta	Ammontare	EURO	Val. Fini Dog.	Quantita'	Unita' Misura	Materiale oggetto del contratto	Tipo	Cat. Rif.
OTO MELARA S.p.A.								
EUR	3.525.000,00			5	NUMERO	COMPLESSO NAVALE 76/62 SR CON COFANI DI BORDO - DOCUMENTAZIONE SU CD-ROM	02	002
EUR	110.000,00		110.000,00	12	MESI	COMPLESSO NAVALE 76/62 SR CON COFANI DI BORDO - CORSO	03	002
				12	SET	COMPLESSO NAVALE 76/62 SR CON COFANI DI BORDO-TECNOLOGIA - DATA PACKAGE	01	022
				395	NUMERO	COMPLESSO NAVALE 76/62 SR CON COFANI DI BORDO-ATTREZZATURE	01	080
EUR	106.360,04			176	NUMERO	PARTI DI RICAMBIO PER COMPLESSO NAVALE 76/62 COMPATTO CON COFANI DI BORDO	04	002
EUR	17.659,04			53	NUMERO	BLINDO ARMATA CENTAURO BI - RICAMBI	04	006
EUR	20.724,83			4	NUMERO	PARTI DI RICAMBIO PER COMPLESSO NAVALE 76/62 SR CON COFANI DI BORDO	04	002
				302	NUMERO	PARTI DI RICAMBIO PER COMPLESSO BINATO NAVALE 40/70 COMPATTO	04	002
EUR	644.824,28			6	NUMERO	PARTI DI RICAMBIO PER COMPLESSO NAVALE 76/62 SR CON COFANI DI BORDO VEDERE LISTA DETTAGLIATA ALLEGATO "A"	04	002
EUR	128.787,76			1	NUMERO	PARTI DI RICAMBIO PER COMPLESSO BINATO NAVALE 40/70 COMPATTO RALLA - F/N 541-28-0000	04	002
EUR	36.396,02			4	NUMERO	PARTI DI RICAMBIO PER OBICE CAMPALE MOD.56 105/14 CON DOTAZ. D'ARMA E DI BATTERIA	04	002
EUR	6.444,14			312	NUMERO	COMPLESSO BINATO NAVALE 40/70 COMPATTO - PARTI DI RICAMBIO - COME DA ALLEGATO "A"	04	002
EUR	1.358.127,42			6.459	NUMERO	PARTI DI RICAMBIO DEL COMPLESSO NAVALE 76/62 SR CON COFANI DI BORDO COME DA ALLEGATO "A"	04	002
		139.581.699,77	3.100.907,75					
PIAGGIO AERO INDUSTRIES S.p.A.								
EUR	51.700,00			80	NUMERO	COMPONENTI PER TURBOGETTO VIPER MK632-43; NR.40 V100096; NR. 30 V111973; NR. 10 V112042.	01	010
EUR	22.350,00			7	NUMERO	PARTI DI RICAMBIO PER TURBOGETTO VIPER MK632-43; NR. 5 VU24067; NR. 2 VU13072.	04	010
EUR	2.500,00			5	NUMERO	PARTI DI RICAMBIO PER TURBOGETTO VIPER MK632-43; VU168	04	010

XVI LEGISLATURA - DISEGNI DI LEGGE E RELAZIONI - DOCUMENTI

Valuta	Ammontare	EURO	Val. Fini Dog.	Quantità	Unità Misura	Materiale oggetto del contratto	Tipo	Cat. Rif.
PIAGGIO AERO INDUSTRIES S.p.A.								
EUR	36.287,50			33	NUMERO	TURBOMOTORE GEM MK 1004	04	010
EUR	20.457,24			6	NUMERO	COMPONENTI PER TURBOGETTO VIPER MK632-43; - V110785-QUILL-SHAFT	01	010
EUR	90.377,73			520	NUMERO	TURBOMOTORE RTM322	04	010
EUR	7.600,00			19	NUMERO	PARTI DI TURBOGETTO SERIE VIPER MK632-43 (V32250 GEAR)	04	010
USD	3.701.989,84	2.709.896,67		294	NUMERO	TURBOFAN F135	01	010
USD	82.564,00	60.437,74		2	NUMERO	ATTREZZ. DI TURBOMOTORE T55-L-712E (ENGINE STAND)	01	010
USD	18.628,00	13.635,90		140	NUMERO	P.D.R. PER TURBOMOTORE T55-L-712E	01	010
EUR	10.590,00			3	NUMERO	PARTI DI RICAMBIO DEL TURBOMOTORE GEM MK 1004	04	010
USD	275.400,00	201.595,78		4	NUMERO	PARTI DI RICAMBIO PER IFF TRANSPONDER: -2 PN TAC-0020/01; - 2 CONTROL UNIT PN TAD-0041/01	04	011
			0,00					
PIETRO ROSA TRM S.r.l.								
USD	596.524,00	436.662,03		761	NUMERO	ALETTA POSTERIORE (TAIL FINS) PER MISSILE AIM-9X ARIA-ARIA	01	016
				1.025	NUMERO	ALETTA ANTERIORE (FORWARD WINGS) PER MISSILE AIM-9X ARIA-ARIA	01	016
			0,00					
PORTA S.P.A.								
USD	2.668.540,00	1.953.400,19		1	NUMERO	MACCHINA UTENSILE TRANSFER MOD.TRO 06N11 40 110EX 16 MATR.101160	01	018
				1	NUMERO	MACCHINA UTENSILE TRANSFER MOD.TRO 06N11 40 110EX 16 MATR.101161	01	018
			0,00					

XVI LEGISLATURA - DISEGNI DI LEGGE E RELAZIONI - DOCUMENTI

Valuta	Ammontare	EURO	Val. Fini Dog.	Quantita'	Unita' Misura	Materiale oggetto del contratto	Tipo	Cat. Rif.
RHEINMETALL ITALIA S.p.A.								
EUR	977,75			5	NUMERO	PARTI DI RICAMBIO PER CENTR. DI TIRO SKYGUARD	04	005
EUR	39.859,15			104	NUMERO	PARTI DI RICAMBIO PER CENTR. DI TIRO SKYGUARD PER MISSILE S/A E AFFUSTO C/A	04	005
EUR	4.166.050,40			2	NUMERO	RADAR DI INSEGUIMENTO -X-BTR MK2- IN BANDA X. PER SISTEMI NAVALI	01	005
				72	VOLUME	MANUALI PER L'USO E LA MANUTENZIONE PER RADAR DI INSEGUIMENTO -X-BTR MK2- IN BANDA X PER SISTEMI NAVALI	02	005
				5	MESI	ASSISTENZA TECNICA PER RADAR DI INSEGUIMENTO -X-BTR MK2- IN BANDA X PER SISTEMI NAVALI	03	005
				2	NUMERO	ATTIVITA' PER GESTIONE DEL PROGRAMMA ED ASSICURAZIONE DEL PRODOTTO PER RADAR DI INSEGUIMENTO -X-BTR MK2- IN BANDA X PER SISTEMI NAVALI	03	005
				1	NUMERO	CORSI DI ADDESTRAMENTO PER MANUTENTORI A LIVELLO "ON BOARD" DI 1° E 2° LIVELLO PER RADAR DI INSEGUIMENTO -X-BTR MK2- IN BANDA X PER SISTEMI NAVALI	03	005
				1	NUMERO	CORSI DI ADDESTRAMENTO PER MANUTENTORI A LIVELLO "DEPOT" PER RADAR DI INSEGUIMENTO -X-BTR MK2- IN BANDA X PER SISTEMI NAVALI	03	005
				3	NUMERO	CORSI DI ADDESTRAMENTO ALLA FABBRICAZIONE ED AL COLLAUDO (ON JOB TRAINING) PER RADAR DI INSEGUIMENTO IN BANDA X (X-BTR MK2) PER SISTEMI NAVALI	03	005
EUR	1.006.251,59			272	NUMERO	PARTI DI RICAMBIO PER CENTRALE DI TIRO SKYGUARD PER MISSILE S/A E AFFUSTO C/A	04	005
EUR	57.345,85			15	NUMERO	PARTI DI RICAMBIO PER RADAR DI RICERCA E INSEGUIMENTO PER SKYCHIEF E SKYGUARD III	04	005
EUR	301.380,50			17	NUMERO	PARTI DI RICAMBIO PER RADAR DI RIC. E INSEGUIMENTO PER SKYGUARD III -NR. 1 FILTER UNIT I TRANSMITTER UNIT; -NR. I TRANSMITTER RECTIFIER UNIT; -NR. 1 TR STATO SOLIFO MU"; -NR. 1 MONOPULSE DOWNCONVERTER MOD; -NR. 1 GENERATOR TEST SIGNAL; -NR. I POWER S2	04	005
EUR	609.597,00			18	NUMERO	PDR RADAR DI RIC. E INSEGUIM. PER SKYGUARD III	04	005
EUR	114.432,00			6	NUMERO	P.D.R. CENTRALE DI TIRO SKYGUARD PER AFFUSTO BINATO C/A (2 FILTER + 2 PRIM + 2 RECTIFIER)	04	005
EUR	43.580,00			10	NUMERO	P.D.R. PER RADAR DI RIC. E INSEGUIM. PER SKYGUARD III (PCBA, REGULATOR, AMPLIFIER)	04	005
EUR	1.256,00			20	NUMERO	PDR - FORM COIL X IL RADAR DI RIC. E INSEGUIM. PER SKYCHIEF E SKYGUARD III	04	005

XVI LEGISLATURA - DISEGNI DI LEGGE E RELAZIONI - DOCUMENTI

Valuta	Ammontare	EURO	Val. Fini Dog.	Quantita'	Unita' Misura	Materiale oggetto del contratto	Tipo	Cat. Rif.
EUR	645.062,35			97	NUMERO	PARTI DI RICAMBIO PER CENTRALE DI TIRO SKYGUARD	04	002
				150	NUMERO	PARTI DI RICAMBIO PER LANCIAIORE PER MISSILE S/A SENZA POD	04	002
				734	NUMERO	PARTI DI RICAMBIO PER AFFUSTO BINATO CAMPALE C/A DA 35MM TIPO GDF B04	04	002
EUR	40.000,00		40.000,00	20	NUMERO	PARTI DI RICAMBIO PER CENTRALE DI TIRO SKYCHIEF PER SISTEMA ANTIAREO SKYSHIELD	04	005
EUR	30.960,00			30	NUMERO	PARTI DI RICAMBIO PER RADAR DI RIC. E INSEGUIM. PER SKYCHIEF E SKYGUARD III	04	005
EUR	208.369,00			5	NUMERO	RADAR DI RICERCA E INSEGUIMENTO PER SKYGUARD III	04	005
EUR	3.879,15			3	NUMERO	PDR PER CENTRALE DI TIRO SKYCHIEF PER SISTEMA ANTIAREO SKYSHIELD	04	005
EUR	4.316,00			8	NUMERO	MITRAGLIERA C/A DA 25MM TIPO KBA - RICAMBI:	04	002
EUR	64.252,00			1	NUMERO	RADAR DI INSEGUIMENTO -X-BTR IN BANDA X PER SISTEMA NAVALE SEAGUARD	04	005
EUR	1.256,55			3	NUMERO	PDR X AFFUSTO BINATO CAMPALE C/A DA 35MM TIPO GDF B04 - INSULATING VARNISH	04	002
EUR	42.600,00			2	NUMERO	CENTRALE DI TIRO SKYGUARD PER MISSILE S/A E AFFUSTO C/A (HF-CASE SET)	04	005
EUR	403.679,00			875	NUMERO	PARTI DI RICAMBIO PER CENTRALE DI TIRO SKYGUARD PER MISSILE S/A E AFFUSTO C/A	04	005
				24	NUMERO	PARTI DI RICAMBIO PER LANCIAIORE PER MISSILE S/A SPARROW/ASPIDE	04	004
				266	NUMERO	PARTI DI RICAMBIO PER AFFUSTO BINATO CAMPALE C/A DA 35MM TIPO GDF B04	04	002
EUR	155.321,10			18	NUMERO	PARTI DI RICAMBIO PER RADAR DI RICERCA E INSEGUIMENTO IN BANDA X PER SKYSHIELD E SKYGUARD III: NR. 9 DIVIDER, HIGH-VOLTAGE; NR. 9 ADAPTER, HEATER.	04	005
EUR	135.565,00			5	NUMERO	PARTI DI RICAMBIO PER AFFUSTO BINATO CAMPALE C/A DA 35MM TIPO GDF B04 - MAGNET AMPLIFIER	04	002

RHEINMETALL ITALIA S.p.A.

XVI LEGISLATURA - DISEGNI DI LEGGE E RELAZIONI - DOCUMENTI

Valuta	Ammontare	EURO	Val. Fini Dog.	Quantita'	Unita' Misura	Materiale oggetto del contratto	Tipo	Cat. Rif.
RHEINMETALL ITALIA S.p.A.								
EUR	231.260,85			440	NUMERO	RICAMBI CENTRALE DI TIRO SKYGUARD PER MISSILE S/A E AFFUSTO C/A	04	005
				89	NUMERO	RICAMBI LANCIAITORE PER MISSILE S/A SPARROW/ASPIDE	04	004
				115	NUMERO	RICAMBI AFFUSTO BINATO CAMPALE C/A DA 35MM TIPO GDF B04	04	002
EUR	9.249,20			4	NUMERO	PARTI DI RICAMBIO PER RADAR DI INSEGUIMENTO IN BANDA X (X-BTR) PER SISTEMA NAVALE SEAGUARD	04	005
EUR	11.516,70			1	NUMERO	PARTI DI RICAMBIO PER RADAR DI RICERCA E INSEGUIMENTO IN BANDA X PER SKYSHIELD E SKYGUARD III: SP3T HIGT POWER SWITCH ELE. UNIT	04	005
EUR	81.901,60			4	NUMERO	PARTI DI RICAMBIO PER RADAR DI RICERCA E INSEGUIMENTO IN BANDA X PER SKYSHIELD E SKYGUARD III: NR 1 RF POWER SWITCH; NR 1 CONTROL & INTERFACE UNIT; NR 1 CABLE 2; NR 1 DIVIDER, HIGT VOLTAGE.	04	005
EUR	99.518,40			1.930	NUMERO	PARTI DI RICAMBIO PER CENTRALI DI TIRO SKYGUARD PER MISSILE S/A E AFFUSTO C/A COME DA ALLEGATO "A"	04	005
				79	NUMERO	PARTI DI RICAMBIO PER LANCIAITORE PER MISSILE S/A SPARROW/ASPIDE COME DA ALLEGATO "A"	04	004
				158	NUMERO	PARTI DI RICAMBIO PER AFFUSTO BINATO CAMPALE C/A DA 35MM TIPO GDF B04 COME DA ALLEGATO "A"	04	002
EUR	783.707,40			4	SERIE	ATTREZZ. MITRAGLIERA C/A DA 25MM TIPO KBA	01	080
				4	NUMERO	MITRAGLIERA C/A DA 25MM TIPO KBA	01	002
EUR	372.857,00			2	NUMERO	PARTI DI RICAMBIO PER RADAR DI RICERCA E INSEGUIMENTO PER SKYCHIEF E SKYGUARD III	04	005
EUR	1.603,70			10	NUMERO	PARTI DI RICAMBIO PER CENTRALE DI TIRO SKYGUARD PER MISSILE S/A E AFFUSTO C/A: 5 MICROCIRCUIT LINEAR.XR; 5 MICROCIRCUIT LINEAR LM	04	005
				3	NUMERO	PARTI DI RICAMBIO PER AFFUSTO BINATO CAMPALE C/A DA 35MM TIPO GDF B04: -2.ENDLESS SLING; -1.ROPE SLING.	04	002
USD	31.820,50	23.292,95		10	NUMERO	P.D.R. PER MITRAGLIERA C/A DA 25MM TIPO KBA (NOZZLE 2.0)	01	002
				1	SET	ATTREZZATURE PER MITRAGLIERA C/A DA 25MM TIPO KBA	01	080
EUR	130.740,00			30	NUMERO	PARTI DI RICAMBIO PER RADAR DI RIC. E INSEGUIM. PER SKYGUARD III	04	005
EUR	135.968,00			5	NUMERO	PARTI DI RICAMBIO PER RADAR DI RICERCA E INSEGUIMENTO PER SKYGUARD III - NR. 5 MODULATOR UNIT; - NR. 1 SUPPLY ION PUMP.	04	005

XVI LEGISLATURA - DISEGNI DI LEGGE E RELAZIONI - DOCUMENTI

Valuta	Ammontare	EURO	Val. Fint Dog.	Quantità	Unità Misura	Materiale oggetto del contratto	Tipo	Cat. Rif.
RHEINMETALL ITALIA S.p.A.								
EUR	115.313,10			13	NUMERO	PARTI DI RICAMBIO PER CENTRALE DI TIRO SKYCHIEF - NR. 2 REGULATOR PRIMARY; - NR. 6 THERMOSTAT +175/41576 1A30V; - NR. 1 FILTER UNIT I; - NR. 2 RECTIFIER UNIT TRANSMITT; - NR. 2 MUI TSG RF PART.	04	005
EUR	43.002,00			2	NUMERO	PARTI DI RICAMBIO PER RADAR DI RICERCA E INSEGUIMENTO PER SKYGUARD III	04	005
EUR	1.971,60			12	NUMERO	P.D.R. X CENTR. DI TIRO SKYGUARD PER MISSILE S/A E AFFUSTO C/A	04	005
EUR	3.800.000,00			4	NUMERO	RADAR DI INSEGUIMENTO IN BANDA X (X-BTR MK2) PER SISTEMI NAVALI	01	005
EUR	3.950,00			2	NUMERO	MITRAGLIERA C/A DA 25MM TIPO KBA	04	002
EUR	2.850.000,00			2	SERIE	SUBASSIEMI PRINCIPALI DI ANTENNE DEL RADAR DI INSEGUIMENTO (X-BTR) IN BANDA X PER SISTEMA NAVALE SEAGUARD	01	005
				6	MESI	ASSISTENZA TECNICA PER LA FABBRICAZIONE E COLLAUDO PER ANTENNE DEL RADAR DI INSEGUIMENTO (X-BTR) IN BANDA X PER SISTEMA NAVALE SEAGUARD	03	005
				2	SERIE	AGGIORNAMENTO DELLA DOCUMENTAZIONE DI FABBRICAZIONE DELLE ANTENNE DEL RADAR DI INSEGUIMENTO (X-BTR) IN BANDA X PER SISTEMA NAVALE SEAGUARD - TECNOLOGIA	01	022
				22	NUMERO	ATTREZZATURE PER LA FABBRICAZIONE E COLLAUDO DI ANTENNE DEL RADAR DI INSEGUIMENTO (X-BTR) IN BANDA X PER SISTEMA NAVALE SEAGUARD - ATTREZZATURE	01	080
EUR	5.017.306,00			2	NUMERO	KIT DI SUBASSIEMI DEL RADAR DI INSEGUIMENTO IN BANDA X (X-BTR MK2) PER SISTEMI NAVALI	01	005
				7	SERIE	PARTI DI RICAMBIO PER LA MANUTENZIONE "ON BOARD" PER RADAR DI INSEG. IN BANDA X (X-BTR MK2) PER SISTEMI NAVALI	04	005
				1	SERIE	PARTI DI RICAMBIO PER LA MANUTENZIONE "DEPOT" PER RADAR DI INSEG. IN BANDA X (X-BTR MK2) PER SISTEMI NAVALI	04	005
				2	SERIE	ATTREZZATURE PER LA MANUTENZIONE "DEPOT" PER RADAR INSEG. IN BANDA X (X-BTR MK2) PER SISTEMI NAVALI	01	080
				2	NUMERO	RADAR DI INSEGUIMENTO -X-BTR MK2- IN BANDA X PER SISTEMI NAVALI	01	005
EUR	48.574.535,04			22	NUMERO	CENTRALE DI TIRO SKYGUARD III PER MISSILE S/A E AFFUSTI C/A	01	005
EUR	120.670.800,00		120.670.800,00	44	NUMERO	AFFUSTO BINATO CAMPALE C/A DA 35MM TIPO GDF 007 (AHEAD)	01	002
EUR	2.795.135,00							

XVI LEGISLATURA - DISEGNI DI LEGGE E RELAZIONI - DOCUMENTI

Valuta	Ammontare	EURO	Val. Finl Dog.	Quantita'	Unita' Misura	Materiale oggetto del contratto	Tipo	Cat. Rif.
RHEINMETALL ITALIA S.p.A.								
EUR	1.122.146,00			19	NUMERO	PDR X RADAR DI RICERCA E INSEGUIMENTO IN BANDA X PER SKYSHIELD E SKYGUARD III	04	005
EUR	4.393,00			1	NUMERO	PDR X CENTRALE DI TIRO SKYGUARD PER AFFUSTO BINATO C/A - ELECTRON TUBE	04	005
EUR	34.234,65			2.153	NUMERO	MITRAGLIERA C/A DA 25MM TIPO KBA	04	002
EUR	3.988,75			10	NUMERO	PARTI DI RICAMBIO PER CENTRALE DI TIRO SKYGUARD PER MISSILE S/A E AFFUSTO C/A	04	005
EUR	172.512,00			68	NUMERO	PARTI DI RICAMBIO PER CENTRALE DI TIRO SKYGUARD PER MISSILE S/A E AFFUSTO C/A	04	005
				22	NUMERO	PARTI DI RICAMBIO PER LANCIAZIONE PER MISSILE S/A SPARROW/ASPIDE	04	004
				19	NUMERO	PARTI DI RICAMBIO PER AFFUSTO BINATO CAMPALE C/A DA 35MM TIPO GDF B04	04	002
USD	6.870,10	4.787,99		18	NUMERO	PARTI DI RICAMBIO PER MITRAGLIERA C/A DA 25MM TIPO KBA	01	002
						74.460.881,32		120.710.800,00
RIZZINI S.r.l.								
EUR	13.097,00			700	NUMERO	GUIDA DESTRA SEMILAVORATA PER MITRAGLIATRICE MINIMI CAL.5.56	01	016
				700	NUMERO	GUIDA SINISTRA SEMILAVORATA PER MITRAGLIATRICE MINIMI CAL.5.56	01	016
EUR	9.355,00			500	NUMERO	GUIDA SINISTRA SEMILAVORATA PER MITRAGLIATRICE MINIMI CAL.5.56	01	016
				500	NUMERO	GUIDA DESTRA SEMILAVORATA PER MITRAGLIATRICE MINIMI CAL.5.56	01	016
						22.452,00		0,00
ROTODYNE S.R.L.								
EUR	33.000,00			3	NUMERO	RICAMBI PER BANCO PROVA IMPIANTI IDRAULICI DA 16GPM 3000 PSI PIN KQC-NH90	04	010

XVI LEGISLATURA - DISEGNI DI LEGGE E RELAZIONI - DOCUMENTI

Valuta	Ammontare	EURO	Val. Fini Dog.	Quantita'	Unita' Misura	Materiale oggetto del contratto	Tipo	Cat. Rif.
ROTODYNE S.R.L.								
EUR	994.989,83			2	NUMERO	BANCO PROVA IMPIANTI IDRAULICI DIESEL (P/N 136-IDF)	01	010
				2	NUMERO	SISTEMA PROVE IMPIANTI IDRAULICI (P/N 132-IDF)	01	018
				2	NUMERO	BANCO PROVA IMPIANTI IDRAULICI DIESEL (P/N 196-ID)	01	010
				2	NUMERO	SISTEMA PROVE IMPIANTI IDRAULICI (P/N 192-ID)	01	018
EUR	11.500,00			1	NUMERO	SISTEMA PROVE IMPIANTI IDRAULICI/P/N 106-1CA811A06 PER ELICOTTERO NH 90	01	010
		1.039.489,83						
RWM ITALIA S.P.A.								
USD	3.006.300,00	2.095.186,99		300	NUMERO	BOMBA 500LB MK82 - VUOTA	01	004
				200	NUMERO	BOMBA 2000LB MK84 - VUOTA	01	004
EUR	34.500,00			10	SET	MINA MARINA MURENA MINI15 - MANUALI DOC.NE A SUPPORTO DEL CORSO IN FORMATO CARTACCIO E CD-ROM	02	004
				1	SETTIMANE	MINA MARINA MURENA MINI15 - SERVIZI C/O SOCIETA' INGLESE 2 TECNICI/1 SETTIMANA	03	004
EUR	9.453.098,00			1	SET	CARICA DI PROFONDITA' DCI03/MSS 30G - MANUALI - DOSSIER DI SICUREZZA -	02	004
EUR	25.312,00	25.312,00		50	NUMERO	CARICA DI PROFONDITA' DCI03/DSC 450G - SIMULACRO	01	004
				13.996	NUMERO	CARICA DI PROFONDITA' DCI03/DSC 450G - ATTIVA	01	004
				1	SET	CARICA DI PROFONDITA' DCI03/DSC 450G - MANUALI - DOCUMENTAZIONE TECNICA -	02	004
				50	NUMERO	CARICA DI PROFONDITA' DCI03/MSS 30G - SIMULACRO	01	004
				16.088	NUMERO	CARICA DI PROFONDITA' DCI03/MSS 30G - ATTIVA	01	004
EUR	97.425,00			212	NUMERO	PARTI DI RICAMBIO PER CESOIA ESPLOSIVA CMM CM102-ECP - DETONATORI S206	04	004
EUR	91.000,00			650	NUMERO	COLPO DA MORTAIO FLY-K - ATTIVA	01	003
EUR	21.530,00			106	NUMERO	CESOIA ESPLOSIVA CMM CM102-ECP - RICAMBI GUARNIZIONI GU	04	004
				20	NUMERO	COMANDO REMOTO CARICA CMM CM101-CAP - RICAMBI GUARNIZIONI SAD	04	004

XVI LEGISLATURA - DISEGNI DI LEGGE E RELAZIONI - DOCUMENTI

Valuta	Ammontare	EURO	Val. Fini Deg.	Quantità	Unità Misura	Materiale oggetto del contratto	Tipo	Cat. Rif.
RWM ITALIA S.P.A.								
EUR	10.999.955,00			12	NUMERO	MINA MARINA MURENA MNI15 - ESERCIZIO	01	004
EUR	4.000,00		4.000,00	1	SET	MINA MARINA MURENA MNI15 - MANUALI	01	004
				8	SETTIMANE	MINA MARINA MURENA MNI15 - SERVIZI	01	004
				200	NUMERO	MINA MARINA MURENA MNI15 - RIC.	04	004
				30	NUMERO	MINA MARINA MURENA MNI15 - ACC. MOVIM/STOCCAGGIO	04	004
				12	NUMERO	MINA MARINA MURENA MNI15 - ACC. POSA RECUPERO	04	004
				39	NUMERO	MINA MARINA MURENA MNI15 - ATTREZZ. CONTR. COLL.	01	080
				3	NUMERO	MWS PIANIFIC. ADDESTR. CAMPI MINATI MARINI	01	021
				5	SET	MWS PIANIFIC. ADDESTR. CAMPI MINATI MARINI MANUALI	01	021
				2	SETTIMANE	MWS PIANIFIC. ADDESTR. CAMPI MINATI MARINI SERV.	01	021
				12	NUMERO	POLIGONI MINE MARINE BOA COMUNIC.	01	004
				6	NUMERO	POLIGONI MINE MARINE UNITA' MOBILE TRACCIAMENTO GPS	01	004
				2	NUMERO	POLIGONI MINE MARINE UNITA' MOBILE POSIZIONE MINE	01	004
				100	NUMERO	POLIGONI MINE MARINE RIC.	01	004
				200	NUMERO	MINA MARINA MURENA MNI15 - ACC. TRASM. DATI	04	004
EUR	700.000,00		700.000,00	20	NUMERO	MINA MARINA LIMPET PIOVRA MNI10 - ATTIVA	01	004
				10	NUMERO	MINA MARINA LIMPET PIOVRA MNI10 - ESERCIZIO	01	014
EUR	492.430,00			15	NUMERO	CESOIA ESPLOSIVA CMM CMI02-ECP - ATTIVA	01	004
				3	NUMERO	CESOIA ESPLOSIVA CMM CMI02-ECP - ATTREZZATURE (1 ELECTRONIC + 1 PRESSURE + 1 SPECIAL)	01	080
				1	SET	CESOIA ESPLOSIVA CMM CMI02-ECP - ATTREZZATURE - MANUALI (2 COPIE CARTACEE + 2 CD ROMS)	01	080
				1	SETTIMANE	CESOIA ESPLOSIVA CMM CMI01-ECP - SERVIZI (C/O CLIENTE 2 PERS./1 SETT.)	03	004
EUR	50.000,00		50.000,00	15	NUMERO	PARTI DI RICAMBIO PER MINA MARINA MURENA MNI102 MOD.1 -	04	004
EUR	100,00		100,00	10	NUMERO	ESPLOSIVO PBXN-7 IN PANI DA 2 KG CA	01	008
				10	NUMERO	ESPLOSIVO PBXN-109 IN PANI DA 2 KG CA	01	008
				10	NUMERO	ESPLOSIVO PBXN-110 IN PANI DA 2 KG CA	01	008

XVI LEGISLATURA - DISEGNI DI LEGGE E RELAZIONI - DOCUMENTI

Valuta	Ammontare	EURO	Val. Fini Dog.	Quantita'	Unita' Misura	Materiale oggetto del contratto	Tipo	Cat. Rif.
EUR	90,00		90,00	1	SET	DOC.NE TECNICA IN FORMATO CD-ROM BOMBA 500LB MK82 - MANUALI	02	004
EUR				1	SET	DOC.NE TECNICA IN FORMATO CD-ROM BOMBA 1000LB MK83 - MANUALI	02	004
EUR				1	SET	DOC.NE TECNICA IN FORMATO CD-ROM BOMBA 2000LB MK84 - MANUALI	02	004
EUR	14.528.690,00			1.158	NUMERO	BOMBA 500LB PER PAVEWAY IV - ATTIVA (1150 LIVE WARHEAD + 8 LIVE SURVEILLANCE)	01	004
EUR				114	NUMERO	BOMBA 500LB PER PAVEWAY IV - INERTE (100 INERT PRACTICE WARHEAD + 14 INERT DRILL WARHEAD)	01	004
EUR	459.350,00			23	NUMERO	CARICA CAVA ATTACK - ATTIVA	01	004
EUR	243.000,00			12	NUMERO	BOMBA DI PENETRAZIONE ATTACK - ATTIVA	01	004
USD	30.336.461,06	22.206.618,15		5.150	NUMERO	BOMBA 500LB MK82 - SEMILAVORATO	01	016
				3.459	NUMERO	BOMBA 2000LB MK84 - SEMILAVORATO	01	016
				3.425	NUMERO	GOVERNALE CONICO LOW DRAG 2000LB	01	004
				5.100	NUMERO	GOVERNALE CONICO LOW DRAG 500LB	01	004
EUR	292.600,00			2	NUMERO	MINA MARINA MANTA MNI120 - SIMULACRO	01	004
				2	NUMERO	MINA MARINA MURENA MNI115 - SIMULACRO	01	004
EUR	2.641.560,00			2	SET	BOMBA 500LB MK82 - MANUALI	02	004
EUR	161.000,00		161.000,00	1	SET	BOMBA 500LB MK84 - MANUALI	02	004
				2	KIT	BOMBA 500LB MK82 - ATTREZZATURE	01	080
				2	KIT	BOMBA 2000LB MK84 - ATTREZZATURE	01	080
EUR	16.500,00			1	NUMERO	MINA MARINA MANTA MNI103 - SIMULACRO	01	004
		63.673.443,14	940.502,00					
SACIL S.P.A.								
EUR	450,00		450,00	5.000	NUMERO	MAGLIONE METALLICO CAL. 12,7	01	003
			0,00					450,00

XVI LEGISLATURA - DISEGNI DI LEGGE E RELAZIONI - DOCUMENTI

Valuta	Ammontare	EURO	Val. Fini Dog.	Quantita'	Unita' Misura	Materiale oggetto del contratto	Tipo	Cat. Rif.
EUR	39.600,00			440.000	NUMERO	MAGLIONE METALLICO M9 CAL. 12,7	01	003
EUR	43.500,00			500.000	NUMERO	MAGLIONE METALLICO CAL. 12,7	01	003
EUR	54.900,00			610.000	NUMERO	MAGLIONE METALLICO CAL. 12,7	01	003
EUR	54.820,00			10.000	NUMERO	CARICATORE DA 30 COLPI PER CARTUCCE CAL. 5,56	01	003
EUR	113.750,00			4.550.000	NUMERO	MAGLIONE METALLICO CAL. 7,62	01	003
EUR	25,00		25,00	1.000	NUMERO	MAGLIONE METALLICO 5,56 (M27)	01	003
EUR	117.604,00			119.000	NUMERO	MAGLIONE METALLICO CAL. 25MM	01	003
EUR	1.360,00			250	NUMERO	CARICATORE DA 30 COLPI PER CARTUCCE CAL. 5,56	01	003
EUR	96.040,00			98.000	NUMERO	MAGLIONE METALLICO CAL. 25MM	01	003
EUR	20,00		20,00	200	NUMERO	MAGLIONE METALLICO CAL. 7,62	01	003
EUR	20,00		20,00	200	NUMERO	MAGLIONE METALLICO CAL. 12,7	01	003
EUR	62.500,00			2.500.000	NUMERO	MAGLIONE METALLICO M13 CAL. 7,62	01	003
EUR	130.500,00			1.500.000	NUMERO	MAGLIONE METALLICO CAL. 12,7	01	003
EUR	64.107,00			3.060.000	NUMERO	MAGLIONE METALLICO 5,56 (M27)	01	003
EUR	147.352,80			150.360	NUMERO	MAGLIONE METALLICO CAL. 25MM	01	003
EUR	191.400,00			2.200.000	NUMERO	MAGLIONE METALLICO CAL. 12,7	01	003

SACIL S.R.L.

XVI LEGISLATURA - DISEGNI DI LEGGE E RELAZIONI - DOCUMENTI

Valuta	Ammontare	EURO	Val. Fini Dog.	Quantita'	Unita' Misura	Materiale oggetto del contratto	Tipo	Cat. Rif.
SACL S.R.L.								
EUR	10.557,50			2.050	NUMERO	CARICATORE DA 30 COLPI PER CARTUCCE CAL. 5.56	01	003
EUR	19.187,00			3.500	NUMERO	CARICATORE DA 30 COLPI PER CARTUCCE CAL. 5.56	01	003
EUR	49.500,00			550.000	NUMERO	MAGLIONE METALLICO M9 CAL. 12,7 MM	01	003
		1.196.678,40	65,00					
SAGICOFIM S.p.A.								
EUR	106.080,00			96	NUMERO	PARTI DI RICAMBIO PER SISTEMA FILTRANTE NAVALE DI DIFESA NBC MOD. MK1	04	007
EUR	92.820,00			84	NUMERO	RICAMBI SISTEMA FILTRANTE PER LA COLLETTIVITA' E PER LA DIFESA NBC MOD. MK1	04	007
		198.900,00	0,00					
SECONDO MONA S.p.A.								
EUR	2.250,00			250	NUMERO	ELETTROPOMPA COMBUSTIBILE SM217H	04	010
EUR	1.499,80			2	NUMERO	TAPPO BOCCHETTONE SM2370	04	010
EUR	84.109,20			31	NUMERO	AZIONATORE APERTURA VANO SCALA SM2856-1	01	010
EUR	607.000,00			10	NUMERO	UNITA' DI CONTROLLO SCARICO CARBURANTE SM4415	01	010
				40	NUMERO	SENSORE DI LIVELLO (COMBUSTIBILE) SM3107	01	010
				40	NUMERO	ELETTROPOMPA DI TRAVASO COMBUSTIBILE SM2273-2	01	010
				40	NUMERO	ELETTROSARACINESCA COMBUSTIBILE P/N SM3621-3	01	010
EUR	3.749,50			5	NUMERO	TAPPO BOCCHETTONE SM2370	04	010
EUR	3.000.000,00			508	NUMERO	ELETTROPOMPA TRAVASO COMBUSTIBILE SM2273-1	01	010

XVI LEGISLATURA - DISEGNI DI LEGGE E RELAZIONI - DOCUMENTI

Valuta	Ammontare	EURO	Val. Fini Dog.	Quantità	Unità Misura	Materiale oggetto del contratto	Tipo	Cat. Rif.
SECONDO MONA S.p.A.								
USD	24.760,26	18.124,78		22	NUMERO	ESTREMITÀ A SNODO AZIONATORI IDRAULICI P/N CH3365-0521	01	010
				24	NUMERO	ESTREMITÀ A SNODO AZIONATORI IDRAULICI P/N CH3352-0030	01	010
USD	132.813,88	97.221,20		21	NUMERO	TESTA ATTUATORE CH3352-0001	01	010
				21	NUMERO	CILINDRO CH3352-0003	01	010
				22	NUMERO	TESTA ATTUATORE CH3365-0020	01	010
				22	NUMERO	CILINDRO CH3365-0040	01	010
EUR	6.856,00			2	NUMERO	VALVOLA PILOTA LIVELLO COMBUSTIBILE SM3351	01	010
EUR	1.499,80			2	NUMERO	TAPPO BOCCHETTONE SM2370	04	010
EUR	1.476,00			4	NUMERO	RICAMBI PER VELIVOLO "TORNADO": ADATTATORE SM2373	04	010
EUR	714.000,00			132	NUMERO	ELETTROPOMPA TRAYASO COMBUSTIBILE SM2273	01	010
EUR	634.886,00			6	NUMERO	TRASMETTITORE DI FLUSSO 8TUR8GJA2	04	010
				32	NUMERO	VALVOLA DI DRENAGGIO SM2571	04	010
				16	NUMERO	VALVOLA DI NON RITORNO SM3311-1	04	010
				16	NUMERO	VALVOLA DI NON RITORNO SM33169	04	010
				16	NUMERO	VALVOLA DI NON RITORNO SM3320-2	04	010
				6	NUMERO	ELETTROPOMPA ALIMENTAZIONE COMBUSTIBILE SM2268	04	010
				8	NUMERO	ELETTROPOMPA TRAYASO COMBUSTIBILE SM2269	04	010
				4	NUMERO	BOCCHETTONE RIFORMENTO COMBUSTIBILE SM2388	04	010
				4	NUMERO	RIDUTTORE DI PRESSIONE ARIA SM3005-1	04	010
				4	NUMERO	RIDUTTORE DI PRESSIONE SM3007-1	04	010
				4	NUMERO	BOCCHETTONE DI AVVIAMENTO PNEUMATICO MOTORE SM2391	04	010
EUR	100.295,00			4	NUMERO	UNITÀ DI RICAMBIO ELICOTTERO NH-90 BLOCCO VALVOLE PER VERRICELLO P/N SM2973	04	010
				5	NUMERO	UNITÀ DI RICAMBIO ELICOTTERO NH-90 AZIONATORE PER VERRICELLO P/N SM2857-2	04	010

XVI LEGISLATURA - DISEGNI DI LEGGE E RELAZIONI - DOCUMENTI

Valuta	Ammontare	EURO	Val. Fisci Dog.	Quantità	Unità Misura	Materiale oggetto del contratto	Tipo	Cat. Rif.
SECONDO MONA S.p.A.								
EUR	21.660,00			6	NUMERO	VALVOLA A SFERA MOTORIZZATA SM2676-2 PER VELIVOLO HIT-36	01	010
EUR	39.058,00			2	NUMERO	VALVOLA CARICO SCARICO COMBUSTIBILE SM2368	01	010
EUR	283.031,30			9	NUMERO	VALVOLA PILOTA LIVELLO COMBUSTIBILE SM3351	01	010
EUR	56.685,00			30	NUMERO	ALBERO DI TRASMISSIONE P/N 19E280-1A	01	010
EUR	3.749,50			55	NUMERO	PARTI DI RICAMBIO PER VELIVOLO AMX	04	010
EUR	48.065,00			5	NUMERO	TAPPO BOCCHETTONE SM2370	04	010
EUR	3.245,20			55	NUMERO	ELETTROPOMPA ALIMENTAZIONE COMBUSTIBILE SM2268	04	010
EUR	450.000,00			15	NUMERO	ELETTROPOMPA TRAVASO COMBUSTIBILE SM2269	04	010
EUR				40	NUMERO	PARTI DI RICAMBIO PER TORNADO- VALVOLA DI DRENAGGIO P/N SM2555-1	04	010
EUR				107	NUMERO	KIT COMPONENTI UNITA' DI BLOCCO E RILASCIO DEL PARACADUTE FRENANTE 42010101	01	010
EUR				107	NUMERO	KIT COMPONENTI UNITA' DI BLOCCO E RILASCIO DEL PARACADUTE FRENANTE 42010102	01	010
GBP	490.482,25	558.714,09		66	NUMERO	AMPLIFICATORE DI SENSIBILITA' COMANDI DI VOLO TY1712-03ASEC	01	010
EUR	1.210,00			63	NUMERO	SIMULATORE ARTIF. SENSIB. TA' COMANDO DI VOLO P/N TY1713-03ASEC	01	010
EUR	690,00			1	NUMERO	PARTI DI RICAMBIO BLOCCO VALVOLE PER VERRICELLO SM2972-1; FILTRO P/N 2971-027	04	010
EUR				10	NUMERO	PARTI SCOLTE DI RICAMBIO ELETTROPOMPA ALIMENTAZIONE COMBUSTIBILE SM2268 CUSCINETTO RADIALE P/N 2268-202	04	010
		6.739.075,37						
SELENIA COMMUNICATIONS S.p.A.								
EUR	244.048,20			2	NUMERO	TRANSONDITORE M424ACS	01	011
				4	NUMERO	SISTEMA RICETRASMITTENTE V/UHF SRT-651/N-A	01	011

XVI LEGISLATURA - DISEGNI DI LEGGE E RELAZIONI - DOCUMENTI

Valuta	Ammontare	EURO	Val. Fini Dog.	Quantita'	Unita' Misura	Materiale oggetto del contratto	Tipo	Cat. Rif.
		244.048,20	0,00					
SELEX COMMUNICATIONS S.P.A.								
EUR	703.624,00			4	NUMERO	IFF INTERROGATOR SIT 435/5	01	011
EUR	527.718,00			3	NUMERO	IFF INTERROGATOR SIT 435/5	01	011
EUR	666.112,00			71	NUMERO	EF2000 TRANCHE 2 IFF INTERROGATOR SIT 435/5	04	011
				17	NUMERO	MODULO SDU (SECURE DATA UNIT) PER IFF MODO 4	01	011
EUR	83.300,00			12	NUMERO	EF2000 TRANCHE 2 IFF INTERROGATOR SIT 435/5	04	011
GBP	112.699,78	127.645,40		1	NUMERO	EF2000 TRANCHE 2 MMR-RNAV	01	011
GBP	28.538,91	32.323,58		1	NUMERO	EF2000 TRANCHE 2 DME-P	01	011
EUR	288.000,00			7	NUMERO	EF2000 TRANCHE 2 ROFE FIB OPT C FRONTEND FOR CAMU	01	011
				17	NUMERO	EF2000 TRANCHE 2 PEC DT DATABUS TERMIN. FOR CAMU	01	011
EUR	16.020,00			2	NUMERO	IFF INTERROGATOR SIT 435/5 (SECURE DATA MODULE P/N TAG-502701 S/N M07074881,M07049676)	01	011
GBP	35.888,71	42.365,71		1	NUMERO	EF2000 TRANCHE 2 DME-P P/N: 195 - 1601/045/N 0398	01	011
GBP	5.385,67	6.357,65						
GBP	480.063,87	566.703,15		4	NUMERO	EF2000 TRANCHE 2 DME-P	01	011
GBP	22.893,71	27.025,44		1	NUMERO	EF2000 TRANCHE 2 MMR-RNAV - TECNOLOGIA	01	022
EUR	480.000,00			12	NUMERO	ANV353 SENSORE DI VELOCITA' DOPPLER P/N 195-1527/05 - S/N : - 234 - 236 - 238 - 239 - 240 - 241 - 242 - 243 - 244 - 245 - 246 - 247.	01	010
EUR	281.006,10			14	NUMERO	IFF INTERROGATOR SIT 435/5	01	011
EUR	42.342,23			1	NUMERO	EF2000 TRANCHE 2-DME-P	01	011

XVI LEGISLATURA - DISEGNI DI LEGGE E RELAZIONI - DOCUMENTI

Valuta	Ammontare	EURO	Val. Fini Dog.	Quantita'	Unita' Misura	Materiale oggetto del contratto	Tipo	Cat. Rif.
SELEX COMMUNICATIONS S.P.A.								
GBP	145.647,74	172.088,24		3	NUMERO	EF2000 TRANCHE 2 MMR-RNAV	01	011
GBP	267.786,34	316.399,55						
EUR	1.583.154,00			9	NUMERO	EF2000 TRANCHE 2 IFF INTERROGATOR SIT 435/5	01	011
EUR	478.606,81			1.016	NUMERO	EF2000 TRANCHE 2 DME-P	01	011
GBP	462.565,50	546.538,39		69	NUMERO	EF2000 TRANCHE 2 CRASH SURVIVAL MEMORY UNIT	01	011
GBP	515.905,00	609.561,00						
EUR	75.000,00			1	NUMERO	EF2000 TRANCHE 2 DME-P	01	011
EUR	415.800,00			3	NUMERO	EF2000 TRANCHE 2 MMR-RNAV	01	011
GBP	238.575,00	270.213,49		7	NUMERO	EF2000 TRANCHE 2 IFF INTERROGATOR SIT 435/5	04	011
GBP	22.526,68	25.514,04		13	NUMERO	EF2000 TRANCHE 2 IFF INTERROGATOR SIT 435/5	01	011
EUR	418.260,00			1	NUMERO	EF2000 TRANCHE 2 MMR-RNAV	01	011
				1	NUMERO	EF2000 TRANCHE 2 DME-P	01	011
EUR	731.220,00			73	NUMERO	EF2000 TRANCHE 2 IFF INTERROGATOR SIT 435/5	04	011
				20	NUMERO	MODULO SDU (SECURE DATA UNIT) PER IFF MODO 4	01	011
				30	NUMERO	EF2000 TRANCHE 2 IFF INTERROGATOR SIT 435/5	01	011
EUR	1.153.624,00			7	NUMERO	IFF INTERROGATOR SIT 435/5	01	011
EUR	630.018,00			72	NUMERO	EF2000 TRANCHE 2 IFF INTERROGATOR SIT 435/5	01	011
				12	NUMERO	MODULO SDU (SECURE DATA UNIT) PER IFF MODO 4	01	011
				62	NUMERO	EF2000 TRANCHE 2 IFF INTERROGATOR SIT 435/5	04	011

XVI LEGISLATURA - DISEGNI DI LEGGE E RELAZIONI - DOCUMENTI

Valuta	Ammontare	EURO	Val. Fini Dog.	Quantità	Unità Misura	Materiale oggetto del contratto	Tipo	Cat. Rif.
SELEX COMMUNICATIONS S.P.A.								
EUR	232.280,00			3	NUMERO	MODULO SDU (SECURE DATA UNIT) PER IFF MODO 4	01	011
				30	NUMERO	EF2000 TRANCHE 2 IFF INTERROGATOR SIT 435/5	04	011
EUR	1.934.968,00			11	NUMERO	IFF INTERROGATOR SIT 435/5	01	011
EUR	1.505.436,00			9	NUMERO	IFF INTERROGATOR SIT 435/5	01	011
EUR	703.624,00			4	NUMERO	IFF INTERROGATOR SIT 435/5	01	011
GBP	816.637,00	964.887,07		4	NUMERO	EF2000 TRANCHE 2 IFF INTERROGATOR SIT 435/5	01	011
GBP	194.753,00	230.107,93		116	NUMERO	EF2000 TRANCHE 2 PREPOST SELEC FOR V/UHF XT-6929L	01	011
				12	NUMERO	EF2000 TRANCHE 2 IFF INTERROGATOR SIT 435/5	04	011
				2	NUMERO	MODULO SDU (SECURE DATA UNIT) PER IFF MODO 4	01	011
EUR	239.220,00			3	NUMERO	MODULO SDU (SECURE DATA UNIT) PER IFF MODO 4	01	011
				78	NUMERO	EF2000 TRANCHE 2 IFF INTERROGATOR SIT 435/5	04	011
GBP	67.240,45	78.635,06		1	NUMERO	EF2000 TRANCHE 2 MMR-RNAV P/N 195-1589 S/N 0173	01	011
EUR	241.122,00			1	NUMERO	EFA SISTEMA DI ATTERREGGIO IN MICROONDA MLS PER VELIVOLO	04	010
				3	NUMERO	EF2000 TRANCHE 2 MMR-RNAV	04	011
GBP	598.175,28	706.130,65		5	NUMERO	EF2000 TRANCHE 2 MMR-RNAV	01	011
GBP	136.403,89	161.021,31		6	NUMERO	EF2000 TRANCHE 2 DME-P	01	011
GBP	775.122,75	915.012,63		8	NUMERO	EF2000 TRANCHE 2 DME-P	01	011
GBP	155.148,97	183.149,40		7	NUMERO	EF2000 TRANCHE 2 MMR-RNAV	01	011
EUR	360.000,00			9	NUMERO	ANV353 SENSORE DI VELOCITA' DOPPLER - P/N 195-1527/35 : S/N - 237; 248; 249; 250; 251; 252; 253; 254 E 258.	01	010
GBP	242.840,00	286.924,52		17	NUMERO	IFF INTERROGATOR SIT 435/5	01	011

XVI LEGISLATURA - DISEGNI DI LEGGE E RELAZIONI - DOCUMENTI

Valuta	Annuotare	EURO	Val. FmI Dog.	Quantita'	Unita' Misura	Materiale oggetto del contratto	Tipo	Cat. Rif.
SELEX COMMUNICATIONS S.P.A.								
GBP	79.000,00	93.341,45						
		20.152.400,79	0,00					
SELEX ELSAG S.P.A.								
EUR	238.450,00			25	NUMERO	MPS115 MULTI PROTOCOL SWITCH	04	011
EUR				20	NUMERO	CD145 CENTRALE DI COMMUTAZIONE	04	011
EUR	9.500,00			1	NUMERO	SISTEMA RICETRASMITTENTE SRT-651/N-L V/UHF HAVE QUICK VIII CONTROL PANEL CP-9000/N-L	01	011
EUR	55.500,00			17	NUMERO	PARTI DI RICAMBIO PER CMI 15E CIFRANTE AVIONICA	04	011
EUR				2	NUMERO	FG103 CARICATORE DI CHIAVI	01	011
USD	601.312,00	419.073,64		32	NUMERO	SISTEMA RICETRASMITTENTE SRT-150N UHF EMERGENCY RADIO	01	011
EUR	83.100,00			3	NUMERO	SISTEMA RICETRASMITTENTE V/UHF SRT-651/N-A	01	011
EUR	1.782.298,00			4	NUMERO	CORSI DI ISTRUZIONE	03	011
EUR				12	NUMERO	M424-B1 TRASONDITORE IFF MK X (MODE I, II, III) E MODE S	01	011
EUR				2	NUMERO	ASSISTENZA TECNICA	03	011
USD	558.620,00	408.915,89		34	NUMERO	LADC - LANDING AIDS DOWN CONVERTER (APPARATO PER AUSILIO ALL'ATTERRAGGIO DI VELIVOLO)	01	011
EUR	67.816,00			3	NUMERO	IFF ANTENNA D/BAND	01	011
EUR	32.925,00			1	NUMERO	ANV211 SISTEMA MISURATORE DI DISTANZA BORDO/TERRA	01	010
EUR	22.452,00			5	NUMERO	PARTI DI RICAMBIO PER SISTEMA RICETRASMITTENTE HF-400/500W SRT-674/E-A	04	011
EUR	65.335,00			103	NUMERO	CM2000IP APPARATO CIFRANTE PER PROTOCOLLO IP	04	011
USD	54.528,00	39.915,09		1	NUMERO	ANV353 SENSORE DI VELOCITA' DOPPLER	01	010

XVI LEGISLATURA - DISEGNI DI LEGGE E RELAZIONI - DOCUMENTI

Valuta	Ammontare	EURO	Val. Fini Dog.	Quantita'	Unita' Misura	Materiale oggetto del contratto	Tipo	Cat. Rif.
EUR	2.955,00			9	NUMERO	CM109 CIFRANTE DATI	04	011
EUR	40.000,00			1	NUMERO	ANV353 SENSORE DI VELOCITA' DOPPLER	01	010
EUR	1.000,00		1.000,00	2	NUMERO	CM2000IP APPARATO CIFRANTE PER PROTOCOLLO IP DOCUMENTAZIONE SU CD ROM	02	011
EUR	875.760,00			24	NUMERO	M425-A3 TRASP. IFF MKXA-MS. PREDISP. CRIPTO	01	011
EUR	358.836,00			4	NUMERO	SISTEMA RICETRASMITTENTE V/UHF SRT-619/NV	01	011
				216	NUMERO	SISTEMA RICETRASMITTENTE V/UHF SRT-619/NV	04	011
EUR	13.471,07			1	NUMERO	SISTEMA RICETRASMITTENTE HF SRT-170/M6	01	011
EUR	778.986,00			9	NUMERO	EF2000 TRANCHE 2 IFF TRANSPONDER SIT 423/5	01	011
GBP	96.594,00	109.403,76		1	NUMERO	EF2000 TRANCHE 2 IFF INTERROGATOR SIT 435/5	01	011
GBP	54.698,00	61.951,74						
EUR	106.000,00			3	NUMERO	PARTI DI RICAMBIO PER SISTEMA RICETRASMITTENTE SRT-470/L HF	04	011
EUR	116.065,90			4	NUMERO	SISTEMA RICETRASMITTENTE V/UHF SRT-651/N-A	01	011
EUR	116.065,90			4	NUMERO	SISTEMA RICETRASMITTENTE V/UHF SRT-651/N-A	01	011
EUR	221.600,00			14	NUMERO	SISTEMA RICETRASMITTENTE V/UHF SRT-651/N-A	01	011
EUR	18.715,00			10	NUMERO	PARTI DI RICAMBIO DEL SISTEMA RICEVENTE VLF-HF R-1022/N-A: FRONT ASSY - KEYBOARD	04	011
EUR	24.200,00			20	NUMERO	RALM01/V2 RICEVITORE ALLARME LASER PER VELIVOLI	01	005
EUR	42.123,00			7	NUMERO	PARTI DI RICAMBIO DEL SISTEMA TRASMITTENTE ST-1075 HF	04	011

SELEX ELSAG S.P.A.

XVI LEGISLATURA - DISEGNI DI LEGGE E RELAZIONI - DOCUMENTI

Valuta	Ammontare	EURO	Val. Fini Dog.	Quantità	Unità Misura	Materiale oggetto del contratto	Tipo	Cat. Rif.
SELEX ELSAG S.P.A.								
EUR	140.990,00			11	NUMERO	PARTI DI RICAMBIO PER SISTEMA MH513 IDU PONTE RADIO	04	011
				1	NUMERO	PARTI DI RICAMBIO PER SISTEMA MH513 ODU PONTE RADIO	04	011
				22	NUMERO	PARTI DI RICAMBIO PER SISTEMA AS107 TERMINALE ALFANUMERICO	04	011
EUR	175.906,00			1	NUMERO	IFF INTERROGATOR SIT 435/5 PN - TAC -5008/04 - SN 0118	01	011
EUR	175.906,00			1	NUMERO	IFF INTERROGATOR SIT 435/5 - PN - TAC -5008/04 - SN 1018	01	011
EUR	6.600,00			4	NUMERO	PARTI DI RICAMBIO DEL MT315E MULTIPLEX: CIRCUIT CARD ASSEMBLY	04	011
EUR	258.106,02			4	NUMERO	SISTEMA RICETRASMITTENTE V/UHF SRT-651/N-M	01	011
				2	NUMERO	SISTEMA RICETRASMITTENTE HF SRT-170M6	01	011
USD	466.090,00	324.833,08		61	NUMERO	PARTI DI RICAMBIO PER AS107 TERMINALE ALFANUMERICO	04	011
				89	NUMERO	PARTI DI RICAMBIO PER CD115 CENTRALE DI COMMUTAZIONE	04	011
				91	NUMERO	PARTI DI RICAMBIO PER MH3013 PONTE RADIO	04	011
EUR	297.960,00			36	NUMERO	EF2000 TRANCHE 2 IFF INTERROGATOR SIT 435/5	04	011
				6	NUMERO	MODULO SDU (SECURE DATA UNIT) PER IFF MODDO 4	01	011
EUR	133.962,00			1	NUMERO	EFA SISTEMA DI ATTERRAGGIO IN MICROONDA MLS PER VELIVOLO	01	010
EUR	32.944,00			1	NUMERO	ANY241 SISTEMA DI ATTERRAGGIO MULTI MODO COMPOSTO DA:- MOTHERBOARD AND BATTERY ASSY; RF/FS MODULE ASSY; POWER SUPPLY MODULE.	01	010
EUR	600.000,00			4	NUMERO	EF2000 TRANCHE 2 MMR-RNAV P/N 195-1589/01 S/N 372; P/N 195-1589/01 S/N 321; P/N 195-1589/01 S/N 331; P/N 195-1589/01 S/N 182.	01	011
EUR	407.991,80			2	NUMERO	EF2000 TRANCHE 2 MMR-RNAV	01	011
				2	NUMERO	EF2000 TRANCHE 2 DME-P	01	011
EUR	71.440,00			2	NUMERO	ANV141 SISTEMA DI NAVIGAZIONE VOR/ILS/MKB	01	010
EUR	292.181,40			2	NUMERO	EF2000 TRANCHE 2 MMR-RNAV	01	011

XVI LEGISLATURA - DISEGNI DI LEGGE E RELAZIONI - DOCUMENTI

Valuta	Ammontare	EURO	Val. Fini Dog.	Quantita'	Unita Misura	Materiale oggetto del contratto	Tipo	Cat. Rif.
EUR	468.455,88			5	NUMERO	EF2000 TRANCHE 2 DME-P	01	011
GBP	96.113,97	109.484,55		4	NUMERO	EF2000 TRANCHE 2 MMR-RNAV	01	011
EUR	580.544,00			185	NUMERO	PARTI DI RICAMBIO DEL SISTEMA TRASMETTENTE ST-1075 HF TIPO/ALE MODULE/HAND SET/PPS MODULE	04	011
EUR	100.257,00			3	NUMERO	ANV211 SISTEMA MISURATORE DI DISTANZA BORDO/TERRA	01	010
EUR	378.516,00			12	NUMERO	FG101 CARICATORE DI CHIAVI	01	011
				12	NUMERO	TR 101 LETTORE DI NASTRO	01	011
				6	NUMERO	CM109 CIFRANTE DATI	01	011
				1	NUMERO	CM109 CIFRANTE DATI - MANUALE OPERATORE	02	011
				24	NUMERO	CM109 CIFRANTE DATI - RICAMBI	04	011
				12	NUMERO	CM105E CIFRANTE MONOCANALE	01	011
				1	NUMERO	CM105E CIFRANTE MONOCANALE - MANUALE OPERATORE	02	011
				48	NUMERO	CM105E CIFRANTE MONOCANALE - RICAMBI	04	011
EUR	88.250,00			50	NUMERO	FG101 CARICATORE DI CHIAVI	01	011
				2	NUMERO	FG101 CARICATORE DI CHIAVI	02	011
EUR	66.838,00			2	NUMERO	ANV211 SISTEMA MISURATORE DI DISTANZA BORDO/TERRA	01	010

SELEX ELSAG S.P.A.

XVI LEGISLATURA - DISEGNI DI LEGGE E RELAZIONI - DOCUMENTI

Valuta	Ammontare	EURO	Val. Fini Dog.	Quantità	Unità Misura	Materiale oggetto del contratto	Tipo	Cat. Rif.
EUR	1.920.991,00			1	NUMERO	MANUALI PER MH513 PONTE RADIO	02	011
				5	NUMERO	ASSISTENZA TECNICA PER MH513 PONTE RADIO	03	011
				1	NUMERO	PARTI DI RICAMBIO PER MH513 PONTE RADIO	04	011
				1	NUMERO	PARTI DI RICAMBIO PER CM119WB CIFRANTE DATI	04	011
				1	NUMERO	PARTI DI RICAMBIO PER SENTINEL MSR115 - MULTISERVICE SWITCH ROUTER (SENTINEL MSR115 CENTRALE DI INDIRIZZAMENTO IP)	04	011
				8	NUMERO	CD115E CENTRALE DI COMMUTAZIONE	01	011
				20	NUMERO	MH513 PONTE RADIO	01	011
				20	NUMERO	CM119WB CIFRANTE DATI	01	011
				20	NUMERO	PARTI DI RICAMBIO PER AS107 TERMINALE ALFANUMERICO	04	011
				9	NUMERO	SENTINEL MSR115 - MULTISERVICE SWITCH ROUTER (SENTINEL MSR115 CENTRALE DI INDIRIZZAMENTO IP)	01	011
				1	NUMERO	PARTI DI RICAMBIO PER CD115E CENTRALE DI COMMUTAZIONE	04	011
				1	NUMERO	SOFTWARE DI SUPERVISIONE SISTEMI DI TELECOMUNICAZIONE	01	021
				1	NUMERO	CORSI PER MH513 PONTE RADIO	03	011
EUR	333.326,00			18	NUMERO	MANUALI PER RICETRASMETTITORE 1 KW SRT-2007	02	011
				17	NUMERO	PARTI DI RICAMBIO PER RICETRASMETTITORE 1 KW SRT-2007	04	011
				2	NUMERO	ACCESSORI PER INSTALLAZIONE DEL RICETRASMETTITORE 1 KW SRT-2007	04	011
				6	NUMERO	SINTONIZZATORE DI ANTENNA ATU-1029/S	01	011
				1	NUMERO	CORSI PER SINTONIZZATORE DI ANTENNA ATU-1029/S	03	011
				2	NUMERO	PARTI DI RICAMBIO PER SINTONIZZATORE DI ANTENNA ATU-1029/S	04	011
				6	NUMERO	RICETRASMETTITORE 1 KW SRT-2007	01	011

SELEX ELSAG S.P.A.

XVI LEGISLATURA - DISEGNI DI LEGGE E RELAZIONI - DOCUMENTI

Valuta	Ammontare	EURO	Val. Fini Dog.	Quantita'	Unita' Misura	Materiale oggetto del contratto	Tipo	Cat. Rif.
EUR	222.222,00			1	NUMERO	ASSISTENZA TECNICA, INSTALL., COLLAUDO, RIPARAZ. RICETRASMETTITTORE I KW SRT-2007	03	011
				3	NUMERO	RICETRASMETTITTORE I KW SRT-2007	01	011
				3	NUMERO	MANUALI OPERATORE/MANUTENTORE RICETRASMETTITTORE I KW SRT-2007	02	011
				2	NUMERO	CORSI OPERATORE/MANUTENTORE RICETRASMETTITTORE I KW SRT-2007	03	011
				10	NUMERO	SCORTE RICETRASMETTITTORE I KW SRT-2007	04	011
				4	NUMERO	ACCESSORI INSTALLAZ. RICETRASMETTITTORE I KW SRT-2007	04	011
				3	NUMERO	SINTONIZZATORE ANTENNA ATU-1029/S	01	011
EUR	1.261.030,00			38	NUMERO	ANV211 SISTEMA MISURATORE DI DISTANZA BORDO/TERRA	01	010
EUR	1.252.207,31			85	NUMERO	PARTI DI RICAMBIO DELL'MPS115 MULTI PROTOCOL SWITCH: ACCESSORI PER L'INSTALLAZIONE	04	011
				16	NUMERO	PARTI DI RICAMBIO DELL'MPS115 MULTI PROTOCOL SWITCH	04	011
				46	NUMERO	PARTI DI RICAMBIO DELL'MPS115 MULTI PROTOCOL SWITCH: SCORTE	04	011
				3	NUMERO	PARTI DI RICAMBIO DELL'MPS145 MULTI PROTOCOL SWITCH: ACCESSORI PER L'INSTALLAZIONE	04	011
				8	NUMERO	PARTI DI RICAMBIO DELL'MPS145 MULTI PROTOCOL SWITCH	04	011
				16	NUMERO	MH544 PONTE RADIO	01	011
				96	NUMERO	PARTI DI RICAMBIO DELL'MH544 PONTE RADIO: ACCESSORI PER L'INSTALLAZIONE	04	011
				30	NUMERO	PARTI DI RICAMBIO DELL'MH544 PONTE RADIO: SCORTE	04	011
				36	NUMERO	PARTI DI RICAMBIO DELL'AS107 TERMINALE ALFANUMERIC - ACCESSORI PER L'INSTALLAZIONE	04	011
				1	NUMERO	PARTI DI RICAMBIO DELL'AS107 TERMINALE ALFANUMERIC - SCORTE	04	011
				16	NUMERO	ANTENNA CON SISTEMA DI SOLLEVAMENTO	01	011
				12	NUMERO	MPS115 MULTI PROTOCOL SWITCH	01	011
EUR	954.000,00			56	NUMERO	ANTENNA CON SISTEMA DI SOLLEVAMENTO	01	011
				54	NUMERO	SINTONIZZATORE DI ANTENNA ATU-2500/F	01	011
EUR	563.498,86			5	NUMERO	EF2000 TRANCHE 2 MMR-RNAV SISTEMA DI ATTERRAGGIO STRUMENTALE MULTIMODO	01	011
GBP	142.919,55	162.801,34		5	NUMERO	EF2000 TRANCHE 2 DME-P MISURATORE DI DISTANZA DI PRECISIONE	01	011

SELEX EL SAG S.P.A.

XVI LEGISLATURA - DISEGNI DI LEGGE E RELAZIONI - DOCUMENTI

Valuta	Ammontare	EURO	Val. Fini Dog.	Quantita'	Unita' Misura	Materiale oggetto del contratto	Tipo	Cat. Rif.
EUR	168.445,00			1	NUMERO	EF2000 TRANCHE 2 MMR-RNAV SISTEMA DI ATTERRAGGIO STRUMENTALE MULTIMODO (P/N 195-1589/02 S/N 117)	01	011
				1	NUMERO	EF2000 TRANCHE 2 DME-P MISURATORE DI DISTANZA DI PRECISIONE (P/N 195-1601/04 S/N 110)	01	011
EUR	421.499,00			13	NUMERO	ANV211 SISTEMA MISURATORE DI DISTANZA BORDO/TERRA	01	010
EUR	912.267,00			21	NUMERO	ANV353 SENSORE DI VELOCITA' DOPPLER	01	010
				53	NUMERO	ANV211 SISTEMA MISURATORE DI DISTANZA BORDO/TERRA PARTI	01	010
EUR	366.910,00			4	NUMERO	EF2000 TRANCHE 2 MMR-RNAV SISTEMA DI ATTERRAGGIO STRUMENTALE MULTIMODO (P/N 195-1589/02 S/N 207; 313; 119; 296)	01	011
				2	NUMERO	EF2000 TRANCHE 2 DME-P MISURATORE DI DISTANZA DI PRECISIONE (P/N 195-1601/04 S/N 120; 300)	01	011
EUR	34.713,16			1	NUMERO	SISTEMA RICETRASMITTENTE V/UHF SRT-651/N-M	01	011
USD	101.444,12	74.258,19		25	NUMERO	PARTI DI RICAMBIO PER ANV301 SISTEMA DI NAVIGAZIONE AUTONOMO DOPPLER	04	010
EUR	46.127,84			7	NUMERO	CD115E CENTRALE DI COMMUTAZIONE - MANUALI OPERATORI MANUTENTORI (SU CARTACEO E MAGNETICO)	02	011
				18	NUMERO	CD115E CENTRALE DI COMMUTAZIONE	04	011
EUR	34.500,00			1	NUMERO	M424 TRASPONDITORE IFF MKXII-MS COMPOSTO DA NR. 1 M424 ATC TRANSPONDER	01	011
EUR	135.118,81			190	NUMERO	PARTI DI RICAMBIO PER ANV301 SISTEMA DI NAVIGAZIONE AUTONOMO DOPPLER	04	010
EUR	78.670,00			2	NUMERO	SISTEMA RICETRASMITTENTE V/UHF SRT-651/N-G	01	011
EUR	133.030,08			2	NUMERO	SISTEMA RICETRASMITTENTE V/UHF SRT-651/N-G	01	011
EUR	88.686,72			2	NUMERO	SISTEMA RICETRASMITTENTE V/UHF SRT-651/N-G	01	011
EUR	98.775,00			3	NUMERO	ANV211 SISTEMA MISURATORE DI DISTANZA BORDO/TERRA	01	010
EUR	65.850,00			2	NUMERO	ANV211 SISTEMA MISURATORE DI DISTANZA BORDO/TERRA PER ELICOTTERI NH-90	01	010

SELEX ELSAG S.P.A.

XVI LEGISLATURA - DISEGNI DI LEGGE E RELAZIONI - DOCUMENTI

Valuta	Ammontare	EURO	Val. Fini Dog.	Quantita'	Unita' Misura	Materiale oggetto del contratto	Tipo	Cat. Rif.
EUR	32.925,00			1	NUMERO	ANV211 SISTEMA MISURATORE DI DISTANZA BORDO/TERRA	01	010
EUR	76.060,13			1	NUMERO	SISTEMA RICETRASMITTENTE V/UHF SRT-651/N-M (TRANSCIVER V/UHF)	04	011
EUR	600.000,00			6	NUMERO	SISTEMA RICETRASMITTENTE V/UHF SRT-651/N-M UNIF HF	04	011
EUR	220.473,02			5	NUMERO	ANV353 SENSORE DI VELOCITA' DOPPLER	01	010
EUR	420.000,00			12	NUMERO	SISTEMA RICETRASMITTENTE V/UHF SRT-651/N-M	01	011
EUR	1.221.000,00			4	NUMERO	ANV353 SENSORI DI VELOCITA' DOPPLER RADAR PER ELICOTTERI SUPER PUMA EC725	01	010
				4	NUMERO	INSTALLAZIONE E ACCETTAZIONE FINALE PER MH544 ODU PONTE RADIO	03	011
				1	NUMERO	CORSO PER MH544 ODU PONTE RADIO	03	011
				4	NUMERO	MANUALI PER CM119IP CIFRANTE DATI IP	02	011
				6	NUMERO	ANTENNA CON SISTEMA DI SOLLEVAMENTO	01	011
				7	NUMERO	CM119IP CIFRANTE DATI IP	01	011
				7	NUMERO	MH544 IDU PONTE RADIO	01	011
				7	NUMERO	MH544 ODU PONTE RADIO	01	011
				1	NUMERO	CORSO PER CM119IP CIFRANTE DATI IP	03	011
				4	NUMERO	INSTALLAZIONE E ACCETTAZIONE FINALE PER CM119IP CIFRANTE DATI IP	03	011
				4	NUMERO	INSTALLAZIONE E ACCETTAZIONE FINALE PER MH544 IDU PONTE RADIO	03	011
				1	NUMERO	CORSO PER MH544 IDU PONTE RADIO	03	011
				4	NUMERO	MANUALI PER MH544 IDU PONTE RADIO	02	011
				4	NUMERO	MANUALI PER MH544 ODU PONTE RADIO	02	011
				7	NUMERO	AS107 TERMINALE ALFANUMERICO	01	011
				4	NUMERO	FG103 CARICATORE DI CHIAVI	01	011
EUR	13.155,00			1	NUMERO	SISTEMA RICETRASMITTENTE FULL SPECTRUM VHF	04	011
EUR	80.924,00			2	NUMERO	RALM01A/2 RICEVITORE ALLARME LASER PER VELIVOLI	01	005

SELEX ELSAG S.P.A.

XVI LEGISLATURA - DISEGNI DI LEGGE E RELAZIONI - DOCUMENTI

Valuta	Ammontare	EURO	Val. Fini Dog.	Quantita'	Unita' Misura	Materiale oggetto del contratto	Tipo	Cat. Rif.
EUR	83.100,00			3	NUMERO	SISTEMA RICETRASMITTENTE V/UHF SRT-651/N-A	01	011
EUR	18.719,75			4	NUMERO	PARTI DI RICAMBIO DEL SISTEMA RICEVENTE VLF-HF R-1022N-A	04	011
EUR	228.800,00		228.800,00	18	NUMERO	CM109 CIFRANTE DATI	01	011
				18	NUMERO	CM109 CIFRANTE DATI: MANUALE OPERATORE/MANUTENTORE SU SUPPORTO CARTACEO	02	011
				2	SETTIMANE	CM109 CIFRANTE DATI: CORSO OPERATORE/MANUTENTORE	03	011
				12	NUMERO	PARTI DI RICAMBIO PER CM109 CIFRANTE DATI	04	011
				1	NUMERO	CM109 CIFRANTE DATI: MANUALE OPERATORE/MANUTENTORE SU SUPPORTO INFORMATICO	02	011
EUR	11.428,50			4	NUMERO	PARTI DI RICAMBIO DEL RICETRASMETTITTORE 1 KW SRT-2007	04	011
EUR	616.165,00			2	NUMERO	EF2000 TRANCHE 2 DME-P	01	011
				3	NUMERO	IFF INTERROGATOR SIT 435/5	01	011
EUR	64.175,00			5	NUMERO	CM2000IP APPARATO CIFRANTE PER PROTOCOLLO IP	01	011
				40	NUMERO	CM2000IP APPARATO CIFRANTE PER PROTOCOLLO IP	04	011
EUR	5.265,90			1	NUMERO	PORTE DEL SISTEMA RICETRASMITTENTE V/UHF SRT-651/N-A - CP-9000/PC	01	011
EUR	55.400,00			2	NUMERO	SISTEMA RICETRASMITTENTE V/UHF SRT-651/N-A: RT-651/N-A AIRBORNE RADIO TRANSCIVER	01	011
EUR	26.600,00			2	NUMERO	M910 CONTROL UNIT	01	011
EUR	104.085,54			2	NUMERO	EF2000 TRANCHE 2 DME-P	01	011
EUR	277.200,00			2	NUMERO	EF2000 TRANCHE 2 MMR-RNAV	01	011
EUR	42.240,51			1	NUMERO	EF2000 TRANCHE 2 DME-P	01	011

SELEX ELSAG S.P.A.

XVI LEGISLATURA - DISEGNI DI LEGGE E RELAZIONI - DOCUMENTI

Valuta	Ammontare	EURO	Val. Fm. Dog.	Quantita'	Unita' Misura	Materiale oggetto del contratto	Tipo	Cat. Rif.
EUR	177.004,00			23	NUMERO	MODEM SP-2250	01	011
				2	NUMERO	MT441 MULTIPLEX	01	011
EUR	33.419,00			1	NUMERO	ANV211 SISTEMA MISURATORE DI DISTANZA BORDO/TERRA	01	010
EUR	66.838,00			2	NUMERO	ANV211 SISTEMA MISURATORE DI DISTANZA BORDO/TERRA	01	010
EUR	125.984,00			8	NUMERO	SINTONIZZATORE DI ANTENNA ATU-1029/S	01	011
				1	NUMERO	PARTI DI RICAMBIO PER SINTONIZZATORE DI ANTENNA ATU-1029/S: SOFT COPY ON CD (ACCESSORI PER L'INSTALLAZIONE)	04	011
EUR	37.439,00			1	NUMERO	ANV353 SENSORE DI VELOCITA' DOPPLER (P/N 195-1527/55; S/N 183)	01	010
EUR	567.902,11			5	NUMERO	EF2000 TRANCHE 2 MMR-RNAV SISTEMA DI ATTERRAGGIO STRUMENTALE MULTIMODO	01	011
GBP	149.332,64		170.106,56	4	NUMERO	EF2000 TRANCHE 2 DME-P MISURATORE DI DISTANZA DI PRECISIONE	01	011
EUR	112.699,78			3	NUMERO	EF2000 TRANCHE 2 MMR-RNAV SISTEMA DI ATTERRAGGIO STRUMENTALE MULTIMODO (P/N 195-1589/02 - S/N 154; 126; 475.)	01	011
GBP	258.583,91		294.555,97	1	NUMERO	EF2000 TRANCHE 2 DME-P MISURATORE DI DISTANZA DI PRECISIONE (P/N 195-1601/04 - S/N 541)	01	011
EUR	458.191,78			3	NUMERO	EF2000 TRANCHE 2 MMR-RNAV SISTEMA DI ATTERRAGGIO STRUMENTALE MULTIMODO (P/N 195-1589/02 - S/N 7; 10 - P/N 195-1589/02 S/N 539)	01	011
GBP	115.043,91		131.047,87	3	NUMERO	EF2000 TRANCHE 2 DME-P MISURATORE DI DISTANZA DI PRECISIONE (P/N 195-1601/30 S/N 8; 10 - P/N 195-1601/04 - S/N 542)	01	011
EUR	501.922,00			3	NUMERO	ANV141 SISTEMA DI NAVIGAZIONE VOR/LS/MKB	01	010
				1	NUMERO	EFA SISTEMA DI ATTERRAGGIO IN MICROONDA MLS PER VELIVOLO	01	010
				1	NUMERO	EF2000 TRANCHE 2 DME-P MISURATORE DI DISTANZA DI PRECISIONE	01	011
EUR	188.745,00			105	NUMERO	RICAMBI DEL SISTEMA DI INTERFACCIA RADIO HF/VHF	04	011
EUR	150.000,00			1	NUMERO	EF2000 TRANCHE 2 MMR-RNAV (P/N 195-1589/02 - S/N 550)	01	011

SELEX ELSAG S.P.A.

XVI LEGISLATURA - DISEGNI DI LEGGE E RELAZIONI - DOCUMENTI

Valuta	Ammontare	EURO	Val. Fim Dog.	Quantita'	Unita' Misura	Materiale oggetto del contratto	Tipo	Cat. Rif.
SELEX ELSAG S.P.A.								
EUR	719.186,13			52	NUMERO	EF2000 TRANCHE 2 PEC DT DATABUS TERMIN. FOR CAMU	01	011
				8	NUMERO	EF2000 TRANCHE 2 FOFE FIB OPT C FRONTEND FOR CAMU	01	011
EUR	133.676,00			4	NUMERO	ANV211 SISTEMA MISURATORE DI DISTANZA BORDO/TERRA	01	010
EUR	100.257,00			3	NUMERO	ANV211 SISTEMA MISURATORE DI DISTANZA BORDO/TERRA COMPOSTO DA: NI ANV-211 E NI. SUPPORTO MECCANICO	01	010
EUR	300.000,00			2	NUMERO	EF2000 TRANCHE 2 MMR-RNAV (P/N 195-158901 - S/N 297 - P/N 195-1589/02 - S/N 296)	01	011
EUR	141.986,45			5	NUMERO	PARTI DI RICAMBIO RT-2150 RICETRASMETTITORE HF/SSB 125 W CON A.L.E. CIASCUNA COMPOSTA DA NR.1 P.S. MODULE/P.A. MODULE, NR.1 R/E MODULE E NR.2 FUSE	04	011
EUR	278.375,00			5	NUMERO	M425 TRASPONDITORE IFF MKXII-MS-M5 CON CRYPTO	01	011
			28.809.760,84					
			229.800,00					
SELEX GALILEO S.P.A.								
EUR	82.796,31			1	NUMERO	PORTE DI HEAD - SISTEMA DISPLAY PER ELMETTO: UNITA' PROCESSATORE PER ASSIEME ELMETTO DEL VELIVOLO EFA (HEAPU)	01	010
EUR	26.658,45			1	NUMERO	UNITA' DI INTERFACCIA PER ASSIEME ELMETTO DEL VELIVOLO EFA (IEA/ITU)	01	010
EUR	2.472.531,00			3	NUMERO	COMPUTER PER ELABORAZIONE GRAFICA (CSG) PER EFA	01	010
EUR	929.738,37			2	NUMERO	UNITA' COMANDO ARMI ESTREMITA' ALARI (TISU) PER EFA	01	005
GBP	101.390,16	115.494,72		1	NUMERO	RADAR ALTIMETRO PER EFA	01	010
				2	NUMERO	UNITA' DISTRIBUZIONE SEGNALI (DU) SENZA SW OPERATIVO DEL SISTEMA ACS	01	010
				4	NUMERO	UNITA' ELETTRONICA GESTIONE ARMAMENTO SENZA SOFTWARE OPERATIVO (NESCAC) PER EFA	01	005

XVI LEGISLATURA - DISEGNI DI LEGGE E RELAZIONI - DOCUMENTI

Valuta	Ammontare	EURO	Val. Fini Deg.	Quantità	Unità Misura	Materiale oggetto del contratto	Tipo	Cat. Rif.
EUR	593.442,72			3	NUMERO	UNITA' PROCESSATORE PER ASSIEME ELMETTO DEL VELIVOLO EFA (HEAFU)	01	010
				2	NUMERO	UNITA' PROCESSATORE PER ASSIEME ELMETTO DEL VELIVOLO EFA (HEAFU)	01	010
				2	NUMERO	UNITA' DI INTERFACCIA PER ASSIEME ELMETTO DEL VELIVOLO EFA (HEAFU)	01	010
				1	NUMERO	UNITA' PROCESSATORE PER ASSIEME ELMETTO DEL VELIVOLO EFA (HEAFU)	01	010
				4	NUMERO	UNITA' DI INTERFACCIA PER ASSIEME ELMETTO DEL VELIVOLO EFA (HEAFU)	01	010
EUR	49.276,80			40	NUMERO	ANTENNE RADAR/ALTIMETRO TIPO 03RS / COMBAT	01	010
				500	NUMERO	ANTENNE RADAR/ALTIMETRO TIPO 03RS / COMBAT	04	010
EUR	76.379,04			62	NUMERO	ANTENNE RADAR/ALTIMETRO TIPO 03RS / COMBAT	01	010
EUR	37.544,00			191	NUMERO	PARTI DI RICAMBIO DELL' ASSIEME OPTOMECCANICO PER DISPLAY HUD PER IL VELIVOLO TORNADO	04	010
EUR	281.820,00			462	NUMERO	CIRCUITI INTEGRATI PC- PROCESSORE COMPUTER CONTROLLO VOLO PER EFA	01	010
EUR	148.100,00			50	NUMERO	PARTI DI RICAMBIO DEL CONTROLLORE AUTOMATICO POTENZA (AUTOTHROTTLE) PER TORNADO (PROGRAMMA INTERGOVERNATIVO)	04	010
USD	30.527,00	21.275,25		10	NUMERO	PROGRAMMA INTERGOVERNATIVO JSF MODULO ELETTRONICO (ESFM) PER ESPULSIONE SEGGIOLINO	01	010
USD	59.900,00	41.746,23		7	NUMERO	PROGRAMMA INTERGOVERNATIVO JSF MODULO ELETTRONICO (ESFM) PER ESPULSIONE SEGGIOLINO	01	010
EUR	18.000,00			1	NUMERO	PARTI DEL SISTEMA DI MISURAZIONE CARBURANTE (FQGS) PER EHI01: UNITA' ELETTRONICA P/N EA2800V334-002	01	010
EUR	798.609,81			512	NUMERO	MIRACH 100/5 - VELIVOLO AEREO TELEGUIDATO (RPV) - REMOTE PILOTED VEHICLE: RICAMBI MECCANICI	04	010
				312	NUMERO	MIRACH 100/5 - VELIVOLO AEREO TELEGUIDATO (RPV) - REMOTE PILOTED VEHICLE: RICAMBI ELETTRONICI	04	010
EUR	8.279.099,00			12	NUMERO	UNITA' ELETR. GEST. ARMAM. SENZA SW OPERATIVO (NESCAC) PER EFA	01	005
				100	NUMERO	PARTI DI RICAMBIO DELL'UNITA' COMANDO ARMI ESTREMITA' ALARI (ITSU) PER EFA (CONNETTORI)	04	005
				6	NUMERO	UNITA PER COMANDO ARMI SOTTO FUSOLIERA (FSU) PER EFA	01	005
				400	NUMERO	PARTI DI RICAMBIO DELL'UNITA' COMANDO ARMI ESTREMITA' ALARI (ITSU) PER EFA (CONNETTORI)	04	005

SELEX GALILEO S.P.A.

XVI LEGISLATURA - DISEGNI DI LEGGE E RELAZIONI - DOCUMENTI

Valuta	Annotare	EURO	Val. Fini Dog.	Quantità	Unità Misura	Materiale oggetto del contratto	Tipo	Cat. Rif.
EUR	1.275.200,00			2	NUMERO	UNITA' ELETT. GEST. ARMAM. SENZA SW OPERATIVO (NESCAC) PER EFA	01	005
EUR	199.234,18			1	NUMERO	PANNELLO DI CONTROLLO MULTIFUNZIONALE LEFT HAND GLARESHIELD P/N 1010560A20-10 S/N 0041	01	010
EUR	300.000,00			2	NUMERO	CONTROLORE DI LUMINOSITA' (LC) PER EFA P/N 1010184A03-01 S/N 0283	01	010
EUR	13.297.500,00			3	NUMERO	COMPUTER DI CONTROLLO DEL VOLO (FCC) PER EFA - FINAL ASSY P/N 49-197-250 S/N 6210; 6211.	01	010
EUR	9.000,00			1	NUMERO	ATTREZZATURE DI COLLAUDO PER RADAR AVIONICO MULTIMODO GRIFO BR	01	080
EUR	6.037,20			4	NUMERO	PARTI DI RICAMBIO PER RADAR AVIONICO MULTIMODO GRIFO BR	04	005
EUR	187.228,99			11	NUMERO	RADAR AVIONICO MULTIMODO GRIFO BR	01	005
EUR	9.000,00			1	NUMERO	PARTI DI RICAMBIO DEL SIMULATORE DI MISSIONE (FULL MISSION SIMULATOR) PER VELIVOLO AERMACCHI M-346 FMS: FC PORTATILE PER LA STAZIONE ISTRUTTORE	04	014
EUR	6.037,20			18	NUMERO	PARTI DI RICAMBIO CONNETTORI UNITA' DI SOPPRESSIONE CENTRALE (CSU) PER AMX	04	010
EUR	187.228,99			4	NUMERO	PARTI DI RICAMBIO DEL RADAR AVIONICO MULTIMODO GRIFO-M LIVELLO "I"	04	005
EUR	1.037.664,80			30	NUMERO	PARTI DI RICAMBIO DEL RADAR AVIONICO MULTIMODO GRIFO-M LIVELLO "D"	04	005
EUR	1.037.664,80			296	NUMERO	PARTI DI RICAMBIO MECCANICHE PER FALCO XN - VEICOLO AEREO TELEGUIDATO (R.P.V.)	04	010
EUR	260.600,00			107	NUMERO	PARTI DI RICAMBIO ELETTRONICHE PER FALCO XN - VEICOLO AEREO TELEGUIDATO (R.P.V.)	04	010
EUR	260.600,00			1	NUMERO	PARTI DI COMPUTER PER ELABORAZIONE GRAFICA (CSG) PER EFA	01	010
EUR	86.000,00			1	NUMERO	RADAR ALTIMETRO PER EFA - RIG SUPPORT EQUIPEMENT (BANCO DI PROVA ELETTRONICO) P/N 1001533A01-00 S/N 0012	04	080
EUR	13.700,00			1	NUMERO	DOCUMENTAZIONE TECNICA DEL COMPUTER DELL'AUTOPILOTA PER MRCA TORNADO (SUPPORTO CARTACEO)	02	010
EUR	157.588,30			5	NUMERO	MODULO ELETTRONICO A.O. 1 (FCC) PER EFA P/N 1000401A03 - S/N 1068; 1069; 1070; 1071 E 1073.	01	010
EUR	157.588,30			5	NUMERO	MODULO ELETTRONICO A.O. 2 (FCC) PER EFA P/N 1000402A03 - S/N 1068; 1069; 1070; 1071 E 1073.	01	010

SELEX GALLIARO S.P.A.

XVI LEGISLATURA - DISEGNI DI LEGGE E RELAZIONI - DOCUMENTI

Valuta	Ammontare	EURO	Val. Fini Dog.	Quantita'	Unita' Misura	Materiale oggetto del contratto	Tipo	Cat. Rif.
EUR	83.561,61			1	NUMERO	EQUIPAGGIAMENTO LHGS - PANNELLO DI CONTROLLO MULTIFUNZIONALE LEFT HAND GLARESHIELD P/N 1010560A20-10 S/N 0132	01	010
EUR	399.310,00			5	NUMERO	RADAR ALTIMETRO PER EFA	01	010
EUR	118.777,81			103	NUMERO	UNITA' ELETTRONICA LANCIAIORE MULTIFUNZIONE. (MFRU EU) PER EFA	04	004
EUR	2.994.817,62			62	NUMERO	ELABORAT. DI CONTROLLO SIST. DI POTENZA SECOND. (SPS) EFA	01	010
EUR	598.564,00							
EUR	3.297.245,60			20	NUMERO	EQUIPAGGIAMENTO LEFT HAND GLARESHIELD (LHGS) PER EFA	01	010
				20	NUMERO	CONTROLORE DI LUMINOSITA' (LC) PER EFA	01	010
EUR	1.005.261,50			3	NUMERO	IRST/FLIR P/N 682727-005 S/N 1192 - 1198 - 1200	01	005
GBP	499.925,97	569.471,54						
USD	31.745,00	22.124,11		1	NUMERO	COSTI NON RICORRENTI PER ATTIVITA' DI AGGIORNAMENTO DOCUMENTAZIONE DI SUPPORTO E PROGRAMMA MANAGEMENT	02	010
EUR	454.812,00			26	NUMERO	PARTI DEL SISTEMA AUTOMATICO DI PROVA E COLLAUDO DI 2 LIVELLO TECNICO PER APPARATO AVIONICO - SOFTWARE SU CD-ROM	01	021
EUR				9	NUMERO	MANUALI PER L'USO E MANUTENZIONE DELLE PARTI DEL SISTEMA AUTOMATICO DI PROVA E COLLAUDO DI 2 LIVELLO TECNICO PER APPARATO AVIONICO - SOFTWARE SU CD-ROM	01	021
EUR	108.800,00			34	NUMERO	SISTEMA DI RIPRESA A RAGGI INFRAROSSI (FLIR) PER NH90	01	015
EUR	494.658,00			1	COLLI	PARTI DI DBF DEBRIEFING FACILITIES : P/N 145D0010-01	01	014
EUR	218.744,00			29	NUMERO	PARTI DI RICAMBIO DELL'UNITA' DI CONTROLLO PILOTA DEL SISTEMA AUTOPILOTA (ARCS PCU) PER EH101	04	010
EUR				8	NUMERO	PARTI DI RICAMBIO SISTEMA DI PRESENTAZIONE DATI (EIS) PER EH101	04	010
EUR	56.572,60			110	NUMERO	PARTI DEL RADAR PER MRCA (100 SPACER RING + 10 POWER SUPPLY)	04	005
EUR	37.815,00			1	NUMERO	COMPUTER DI CONTR. DEL VOLO SENZA SW OPERATIVO (FCC) PER EFA	01	010

SELEX GALILEO S.P.A.

XVI LEGISLATURA - DISEGNI DI LEGGE E RELAZIONI - DOCUMENTI

Valuta	Ammontare	EURO	Val. Fini Dog.	Quantita'	Unita' Misura	Materiale oggetto del contratto	Tipo	Cat. Ref.
EUR	34.700,00			1	NUMERO	TUBO ELETTRONICO TIPO ONDA PROGRESSIVA ET 6404/A	01	011
EUR	106.654,00			54	NUMERO	PARTI DI RICAMBIO DEL RADAR AVIONICO ECR-90 PER VELIVOLO EFA - ATTREZZATURA	04	080
EUR	118.364,00			1	NUMERO	PARTI DEL RADAR AVIONICO ECR-90 PER VELIVOLO EFA : TAU (TRANSMITTER AUXILIARY UNIT)	04	005
EUR	193.000,00			33	NUMERO	PARTI PER SISTEMA DI MISURAZIONE CARBURANTE (RQGS) PER EHI01	01	010
EUR	3.075,00			5	NUMERO	GENERATORE DI MAPPE DIGITALI (DGM) PER EFA	04	010
USD	1.085.480,00	756.505,86		40	NUMERO	ASSIEME OPTOMECCANICO PER SISTEMA LELETTROTTICO EODAS	01	015
EUR	385.000,00			7	NUMERO	SCHEDA DI INTERFACCIA PER COMPUTER (CEM) PER EFA	01	010
EUR	77.000,00			7	NUMERO	SCHEDA DI INTERFACCIA PER COMPUTER (MDLM) PER EFA	01	010
EUR	30.000,00			4	NUMERO	STAZIONE DI TERRA DEL MISSION SUPPORT SYSTEM EFA	01	021
EUR	1.303.104,00			14	NUMERO	PARTI DEL RADAR AVIONICO ECR-90 PER VELIVOLO EFA	01	005
EUR	109.600,00			80	NUMERO	CONTROLLORE AUTOMATICO POTENZA (AUTOTHROTTLE) TORNADO	04	010
EUR	194.175,00			75	NUMERO	CONTROLLORE AUTOMATICO POTENZA (AUTOTHROTTLE) TORNADO	04	010
EUR	2.464.938,00			6	NUMERO	IPA (TRANSMITTER POWER AMPLIFIER) P/N 3990/04400-01 S/N 10061 - 10054 - 10071 - 10069 - 10064 - 10055	01	005
EUR	275.000,00			5	NUMERO	SCHEDA DI INTERFACCIA PER COMPUTER (CEM) PER EFA	01	010
EUR				5	NUMERO	SCHEDA DI INTERFACCIA PER COMPUTER (MDLM) PER EFA	01	010
EUR	194.309,00			3	NUMERO	PARTI DI RICAMBIO PER FALCO XN - VEICOLO AEREO TELEGUIDATO (R.P.V.) RICAMBI MECCANICI	04	010
EUR				10	NUMERO	PARTI DI RICAMBIO ELETTRONICHE PER FALCO XN - VEICOLO AEREO TELEGUIDATO (R.P.V.) - RICAMBI ELETTRONICI	04	010

SELEX GALILEO S.P.A.

XVI LEGISLATURA - DISEGNI DI LEGGE E RELAZIONI - DOCUMENTI

Valuta	Ammontare	EURO	Val. Finl Dog.	Quantità	Unità Misura	Materiale oggetto del contratto	Tipo	Cat. Rif.
SELEX GALILEO S.P.A.								
EUR	116.019,00			60	NUMERO	PARTI DI RICAMBIO PER FALCO XN - VEICOLO AEREO TELEGUIDATO (R.P.V.) - RICAMBI MECCANICI -	04	010
				2	NUMERO	PARTI DI RICAMBIO PER FALCO XN - VEICOLO AEREO TELEGUIDATO (R.P.V.) - RICAMBI ELETTRONICI	04	010
EUR	5.000,00		5.000,00	1	NUMERO	CONTROL PANEL (PANNELLO DI CONTROLLO) FACENTE PARTE DEL FLIR DI NAVIGAZIONE PNV844	01	015
EUR	8.675.370,00			207	NUMERO	OGP 07 PERISCOPIO BIOCULARE OSSERVAZIONE PUNTAMENTO VEICOLO BLINDATO	01	005
EUR	256.863,00			9	NUMERO	PARTI DI RICAMBIO PER FALCO XN - VEICOLO AEREO TELEGUIDATO (R.P.V.)	04	010
				9	NUMERO	PARTI DI RICAMBIO PER FALCO XN - VEICOLO AEREO TELEGUIDATO (R.P.V.)	04	010
GBP	317.959,04	362.190,88		1	NUMERO	IRST/FLIR - SENSORE INFRAROSSO DI NAVIGAZIONE ACQUISIZIONE E SORVEGLIANZA P/N 682727-005 S/N 1091	01	005
GBP	167.769,32	191.108,00						
GBP	184.671,71	210.361,71		1	NUMERO	IRST/FLIR - SENSORE INFRAROSSO DI NAVIGAZIONE ACQUISIZIONE E SORVEGLIANZA	01	005
GBP	82.193,67	93.627,77						
EUR	264.649,10			19	NUMERO	SCHEDA DI INTERFACCIA PER COMPUTER (CEM) PER EFA P/N 1100297A04 S/N 1316; 1279; 1319; 0009; 1044; 1107; 1141; 1148; 1174; 1185; 1193; 1198; 0019; 1159; 1199; 904; 906; 0020; 0021.	01	010
EUR	137.151,42			2	NUMERO	CONTROLLORE DI LUMINOSITA (LC) PER EFA	01	010
EUR	550.141,00			2	NUMERO	FLIR - PIATTAFORMA SISTEMA RIPRESA A RAGGI INFRAROSSI PER NH90	01	015
				1	NUMERO	FLIR - PIATTAFORMA SISTEMA RIPRESA A RAGGI INFRAROSSI PER NH90	04	015
EUR	74.652,00			1	NUMERO	UNITA COMANDO ARMI ESTREMITA ALARI (ITSU) PER EFA	01	005
EUR	23.520,00			180	NUMERO	PARTI DI RICAMBIO PER SCHEDA DI TEST DELL'UNITA' DI ALIMENTAZIONE (WIF/PSU-BITE-MODULE)- ATTREZZATURE	04	080
EUR	50.091,75			85	NUMERO	PARTI DI RIC. DEL RADAR AVIONICO MULTIMODO GRIFO 7 LIV. 4°	04	005
USD	360.184,50	263.638,96		5	NUMERO	MODULO ELETTRONICO (ESFM) PER ESPULSIONE SEGGIOLINO (DOCUMENTAZIONE TECNICA SU SUPPORTO CARTACEO)	02	010

XVI LEGISLATURA - DISEGNI DI LEGGE E RELAZIONI - DOCUMENTI

Valuta	Ammontare	EURO	Val. Finl. Dog.	Quantita'	Unita' Misura	Materiale oggetto del contratto	Tipo	Cat. Rif.
EUR	180.888,00			27	NUMERO	SISTEMA DI MISURAZIONE CARBURANTE (FQGS) PER EH101	04	010
EUR	10.710.560,00			2	NUMERO	SISTEMA MISSIONE PER TRASPORTO SORVEGLIANZA AEREA (SMTS) - ATTREZZATURA	01	080
				31	NUMERO	PARTI DI RICAMBIO	04	010
				10	NUMERO	MANUALE PER USO E MANUTENZIONE SUPPORTO CARTACEO	02	010
				2	NUMERO	MANUALE PER USO E MANUTENZIONE SUPPORTO OTTICO CD-ROM	02	010
				6	MESI	CORSI PER USO E MANUTENZIONE	03	010
				3	NUMERO	DOCUMENTAZIONE IN SUPPORTO CARTACEO	02	010
				56	MESI	ASSISTENZA TECNICA PER INSTALLAZIONE	03	010
				1	NUMERO	DOCUMENTAZIONE TECNIC IN SUPPORTO OTTICO CD-ROM	02	010
				120	MESI	ASSISTENZA TECNICA PER LA MANUTENZIONE	03	010
EUR	1.328.435,00			4	NUMERO	PARTI DI RICAMBIO DEL RADAR AVIONICO PER EFA ECR-90 SRI	01	005
				9	NUMERO	PARTI DI RICAMBIO DEL RADAR AVIONICO PER EFA ECR-90 SRI	01	005
EUR	64.919,00			1.050	NUMERO	PARTI DELIRST / FLIR	04	005
EUR	250.168,00			2	NUMERO	EQUIPAGGIAMENTO LEFT HAND GLARESHIELD (LHGS) PER EFA	01	010
EUR	847.181,00			2	NUMERO	FLIR DI NAVIGAZIONE PNV544	01	015
				5	NUMERO	PARTI DI RICAMBIO PER FLIR DI NAVIGAZIONE PNV544	04	015
USD	1.656.000,00	1.212.209,94		46	NUMERO	ASSIEME OPTOMECCANICO PER APPARATI DI VISIONE IR	01	015
EUR	236.620,00			5	NUMERO	MODULO ELETTRONICO ANALOGUE OUTPUT PER PARTI DEL COMPUTER DI CONTR. DEL VOLO SENZA SW OPERATIVO (FCC) PER EFA : MODULO A.O.1	01	010
				5	NUMERO	MODULO ELETTRONICO ANALOGUE OUTPUT PER PARTI DEL COMPUTER DI CONTR. DEL VOLO SENZA SW OPERATIVO (FCC) PER EFA : MODULO A.O.2	01	010
EUR	915.797,19			448	NUMERO	GENERATORE DI MAPPE DIGITALI (DGM) PER EFA	04	010
				11	NUMERO	GENERATORE DI MAPPE DIGITALI (DGM) PER EFA	01	010

SELEX GALILEO S.P.A.

XVI LEGISLATURA - DISEGNI DI LEGGE E RELAZIONI - DOCUMENTI

Valuta	Ammontare	EURO	Val. Fini Dog.	Quantità'	Unità' Misura	Materiale oggetto del contratto	Tipo	Cat. Rif.
SELEX GALILEO S.P.A.								
EUR	918.284,00			6	NUMERO	SCHEDA INTERFACCIA EFABUS PER COMPUTER (SITM) PER EFA	01	010
				12	NUMERO	SCHEDA DI INTERFACCIA PER COMPUTER (CEM) PER EFA	01	010
				5	NUMERO	SCHEDA DI INTERFACCIA PER COMPUTER (MDLM) PER EFA	01	010
EUR	2.148.058,11			11	NUMERO	SISTEMA DI RIPRESA A RAGGI INFRAROSSI (FLIR) PER NH90	01	015
EUR	1.531.635,14			150	SETTIMANE	SERV. DI ADD. ALL'USO DEL SIST. MIRACH 100/5 - VEICOLO AEREO TELEGUIDATO (RPV) - ATTIV. DI INSTALLAZ., MANUT. E MESSA A PUNTO - SERV. X ATTIV. VOLO	03	010
EUR	68.500,00			10	NUMERO	BUSSOLA	01	010
GBP	687.302,46	718.448,68		2	NUMERO	IRST / FLIR P/N 682727-005 S/N 1163 - 1169	01	005
GBP	332.156,65	376.205,41						
EUR	2.054.115,00			5	NUMERO	RICEVITORE AMPLIFICATORE A BANDA LARGHISSIMA PER SISTEMA EW DI MISURE DI SUPPORTO ELETTRONICO	01	005
USD	323.245,00	236.618,84		13	NUMERO	AMPLIFICATORE DI SEGNALE A QUATTRO VIE P/N: MHZA-001-01	01	011
				13	NUMERO	DISTRIBUTORE DI SEGNALE A DUE VIE P/N: MHUA-001-01	01	011
				13	NUMERO	DISTRIBUTORE DI SEGNALE A DUE VIE P/N: MHXA-001-01	01	011
				13	NUMERO	AMPLIFICATORE DI SEGNALE A DUE VIE P/N: MHBA-001-01	01	011
				13	NUMERO	AMPLIFICATORE DI SEGNALE A QUATTRO VIE P/N: MHBA-002-01	01	011
				13	NUMERO	AMPLIFICATORE DI SEGNALE A DUE VIE P/N: MHZA-002-01	01	011
EUR	1.523.631,95			47	NUMERO	PARTI DI RICAMBIO MECCANICHE DEL MIRACH 100/5 - VELIVOLO AEREO TELEGUIDATO (RPV) - REMOTE PILOTED VEHICLE	04	010
				60	NUMERO	PARTI DI RICAMBIO ELETTRONICHE PER MIRACH 100/5 - VELIVOLO AEREO TELEGUIDATO (RPV) - REMOTE PILOTED VEHICLE	04	010
EUR	40.091,15			172	NUMERO	FINESTRA ALL'INFRAROSSO PER TORRETTE ELETTRO-OTTICHE	01	015
EUR	792.818,00			1	NUMERO	PARTI DEL RADAR AVIONICO PER EFA ECR-90 : TRANSMITTER POWER AMPLIFIER	01	005
EUR	120.414,00			3	NUMERO	P.D.R. DISPLAY A TESTA ALTA (HUD 100) - CAO (1) + HGM (1) + L. V.P.S. (1)	04	010

XVI LEGISLATURA - DISEGNI DI LEGGE E RELAZIONI - DOCUMENTI

Valuta	Ammontare	EURO	Val. Fini Dog.	Quantita'	Unita' Misura	Materiale oggetto del contratto	Tipo	Cat. Rif.
EUR	1.241.100,00			12	NUMERO	SISTEMA DI MISURAZIONE CARBURANTE (FQGS) PER EH101	01	010
EUR	45.320,00			9	NUMERO	P.D.R. DEL SISTEMA DI MISURAZIONE CARBURANTE (FQGS) PER EH101	04	010
EUR	248.812,00			2	NUMERO	SISTEMA DI MISURAZIONE CARBURANTE (FQGS) PER EH101	04	010
EUR	1.891.644,50		1.891.644,50	22	NUMERO	SISTEMA AUTOMATICO DI PROVA DI 2° LIVELLO TECNICO	02	018
EUR	107.980,00			128	NUMERO	COMPONENTI PER FALCO XN - VEICOLO AEREO TELEGUIDATO (R.P.V.)	01	010
EUR	182.700,00			2	NUMERO	RICAMBI MECCANICI PER FALCO XN - VEICOLO AEREO TELEGUIDATO (R.P.V.)	04	010
EUR	163.962,00			1	NUMERO	RICAMBI ELETTRONICI PER FALCO XN - VEICOLO AEREO TELEGUIDATO (R.P.V.)	04	010
EUR	3.291.754,93			45	NUMERO	PARTI DI RICAMBIO DEL RADAR AVIONICO MULTIMODO GRIFO (DENOMINAZIONE COMMERCIALE PG) MG DI LIVELLO "D"	04	005
EUR	107.980,00			5	NUMERO	PARTI DEL SISTEMA DI MISURAZIONE CARBURANTE (FQGS) PER EH101	01	010
EUR	182.700,00		182.700,00	10	NUMERO	CAMERA TERMICA ERICA PLUS	04	015
EUR	200,00		200,00	1	NUMERO	COMP. DI GEST. DELLA PIATTAFORMA (PMC) PER NH90 - TECN.	01	022
EUR	163.962,00			1	NUMERO	CALCOLATORE TATTICO DI MISSIONE (MTC) PER NH90 - TECN.	02	022
EUR	163.962,00		163.962,00	17	NUMERO	PARTI DEL MIRACH 100/5 - VEICOLO AEREO TELEGUIDATO (RPV)	01	010
USD	1.281.754,30	938.258,03	938.258,03	1	NUMERO	SISTEMA AUTOMATICO DI PROVA DI 2° LIVELLO TECNICO	01	018
EUR	115.500,00			9	NUMERO	ALIMENTATORE DEL SISTEMA AUTOPI. (AFCS PSU) PER EH101	01	010
EUR	95.000,00			3	NUMERO	SCATOLA PER CALC. COMANDI DI VOLO (FCC/CASE) PER EH.101	01	010
EUR	177.300,00			1	NUMERO	UNITA' CONTROL PILOTA DEL SIST. AUTOP.(AFCS PCU) PER EH101	01	010
EUR	1.585.636,00			60	NUMERO	PARTI DI RADAR/ALTIMETRO - CARD INPUT/OUTPUT (SCHEDA ELETTRONICA)	01	010
EUR	1.585.636,00			60	NUMERO	PARTI DI RADAR/ALTIMETRO -M/B MOTHERBOARD (SCHEDA ELETTRONICA)	01	010
EUR	1.585.636,00			2	NUMERO	PARTI DEL RADAR AVIONICO PER EFA ECR-90	01	005

SELEX GALILEO S.P.A.

XVI LEGISLATURA - DISEGNI DI LEGGE E RELAZIONI - DOCUMENTI

Valuta	Ammontare	EURO	Val. Fini Deg.	Quantita'	Unita' Misura	Materiale oggetto del contratto	Tipo	Cat. Rif.
EUR	97.809,50			250	NUMERO	PARTI DI RICAMBIO DEL RADAR AVIONICO MULTIMODO GRIFO 7 LIVELLO 4	04	005
EUR	190.000,00			2	NUMERO	UNITA' CONTROL. PILOTA DEL SIST. AUTOP. (AFCS PCU) PER EHI01	01	010
EUR	382.120,00			1	NUMERO	COMPUTER PER ELABORAZ. GRAFICA (CSG) PER EFA -ATTR.	01	080
EUR	382.120,00			1	NUMERO	COMPUTER PER ELABORAZ. GRAFICA (CSG) PER EFA -ATTR.	04	080
EUR	382.120,00			0	NUMERO	COMPUTER PER ELABORAZ. GRAFICA (CSG) PER EFA -ATTR.	04	080
EUR	382.120,00			1	NUMERO	COMPUTER PER ELABORAZ. GRAFICA (CSG) PER EFA -ATTR.	01	080
EUR	1.643.292,00			4	NUMERO	PARTI DEL RADAR AVIONICO PER EFA ECR-90 TPA (TRANSMITTER POWER AMPLIFIER) P/N 3990/04400-01 S/N 10030; 09060; 10006; 10012.	01	005
EUR	4.430.049,00			9	NUMERO	PARTI DEL RADAR AVIONICO PER EFA ECR-90	01	005
EUR	1.415.629,50			3	NUMERO	PARTI DEL RADAR AVIONICO PER EFA ECR-90 TPA (TRANSMITTER POWER AMPLIFIER) P/N 3990/04400-01 S/N 10018 - 10027 - 10024.	01	005
EUR	364.500,00			90	NUMERO	DISPLAY A CRISTALLI LIQUIDI (SMD88) PER NH90	01	010
EUR	200,00		200,00	1	NUMERO	CALCOLATORE TATTICO DI MISSIONE (MTC) PER NH90 - TECN.	02	022
EUR	6.936.343,00			1	NUMERO	COMP. DI GEST. DELLA PIATTAFORMA (PMC) PER NH90- TECN.	01	022
EUR	6.936.343,00			5	NUMERO	UNITA COMANDO ARMI ESTREMITA ALARI (ITSU) PER EFA	01	005
EUR	6.936.343,00			2	NUMERO	UNITA' ELETR. GEST. ARMAM. SENZA SW OPERATIVO (NESCAC) PER EFA	01	005
EUR	6.936.343,00			1	NUMERO	ELABORAT. DI CONTROLLO SIST. DI POTENZA SECOND. (SPS) EFA	01	010
EUR	6.936.343,00			1	NUMERO	RADAR ALTIMETRO PER EFA	01	010
EUR	6.936.343,00			13	NUMERO	UNITA' DI DISTRIBUZIONE SEGNALI (DU) SENZA SW OPERATIVO PER EFA	01	005
EUR	6.936.343,00			9	NUMERO	UNITA PER COMANDO ARMI SOTTO FUSOLIERA (FSU) PER EFA	01	005
EUR	11.404,54			25	NUMERO	MIRACH 100/5 - VELIVOLO AEREO TELEGUIDATO (RPV) - REMOTE PILOTED VEHICLE RICAMBI MECCANICI	04	010
EUR	11.404,54			3	NUMERO	MIRACH 100/5 - VELIVOLO AEREO TELEGUIDATO (RPV) - REMOTE PILOTED VEHICLE RICAMBI ELETTRONICI	04	010

SELEX GALILEO S.P.A.

XVI LEGISLATURA - DISEGNI DI LEGGE E RELAZIONI - DOCUMENTI

Valuta	Ammontare	EURO	Val. Fini Dog.	Quantita'	Unita' Misura	Materiale oggetto del contratto	Tipo	Cat. Rif.
EUR	3.917,00			6.005	NUMERO	SISTEMA AUTOMATICO DI PROVA DI 2° LIVELLO TECNICO	04	018
EUR	1.232.469,00			3	NUMERO	PARTI DEL RADAR AVIONICO PER EFA ECR-90	01	005
EUR	7.100.000,00			10	NUMERO	P.D.R. SIST. MISSIONE PER TRASPORTO SORVEGLIANZA AEREA (SMTS)	04	010
EUR	639.797,00			45	NUMERO	PARTI DEL RADAR AVIONICO PER EFA ECR-90	01	005
GBP	317.959,04	360.125,00		1	NUMERO	IRST / FLIR	01	005
GBP	167.769,32	190.017,95						
EUR	75.125,24			2	NUMERO	UNITA' ELETRON. LANCIATORE MULTIFUNZ. (MFRL EU) PER EFA	01	004
EUR	2.300,00			1	NUMERO	DISPLAY A CRISTALLI LIQUIDI (SMD88) PER NH90	04	010
EUR	2.054.115,00			5	NUMERO	PARTI DEL RADAR AVIONICO PER EFA ECR-90 - P/N 3990/04400-01 - S/N 08035 - 09034 - 09035 - 09037 - 09039	01	005
EUR	2.054.115,00			5	NUMERO	TPA (TRANSMITTER POWER AMPLIFIER) PARTI DEL RADAR AVIONICO PER EFA ECR-90 - P/N 3990/04000-01 - S/N 09049 - 09050 - 09051 - 09070 - 09074.	01	005
EUR	2.464.938,00			6	NUMERO	PARTI DEL RADAR AVIONICO PER EFA ECR-90 - P/N: 3990 / 04400 - 01 - S/N: 070015-07037-07041-07038-07045-08007.	01	005
EUR	623.000,00							
EUR	195.000,00			1	NUMERO	SIMULATORE DI VOLO E MISSIONE - EFA	01	014
EUR	186.900,00			30	NUMERO	PARTI DEL SISTEMA DI MISURAZIONE CARBURANTE (FQGS) PER EHI01	01	010
EUR	38.333,00			2	NUMERO	PARTI DEL SISTEMA AUTOMATICO DI PROVA E COLLAUDO DI 2° LIVELLO TECNICO PER APPARATO AVIONICO - SOFTWARE SU CD-ROM	01	021
				1	NUMERO	MANUALI PER L'USO E MANUTENZIONE DELLE PARTI PER SISTEMA AUTOMATICO DI PROVA E COLLAUDO DI 2° LIVELLO TECNICO PER APPARATO AVIONICO - SOFTWARE SU CD-ROM	01	021

SELEX GALILEO S.P.A.

XVI LEGISLATURA - DISEGNI DI LEGGE E RELAZIONI - DOCUMENTI

Valuta	Ammontare	EURO	Val. Fini Dog.	Quantita'	Unita' Misura	Materiale oggetto del contratto	Tipo	Cat. Rif.
SELEX GALILEO S.P.A.								
EUR	38.333,00			2	NUMERO	PARTI DEL SISTEMA AUTOMATICO DI PROVA E COLLAUDO DI 2° LIVELLO TECNICO PER APPARATO AVIONICO - SOFTWARE	01	021
				1	NUMERO	MANUALI PER L'USO E MANUTENZIONE DELLE PARTI PER SISTEMA AUTOMATICO DI PROVA E COLLAUDO DI 2° LIVELLO TECNICO PER APPARATO AVIONICO - SOFTWARE	02	021
EUR	38.334,00			2	NUMERO	PARTI DEL SISTEMA AUTOMATICO DI PROVA E COLLAUDO DI 2° LIVELLO TECNICO PER APPARATO AVIONICO - SOFTWARE SU CD-ROM	01	021
				1	NUMERO	MANUALI PER L'USO E MANUTENZIONE DELLE PARTI PER SISTEMA AUTOMATICO DI PROVA E COLLAUDO DI 2° LIVELLO TECNICO PER APPARATO AVIONICO - SOFTWARE SU CD-ROM	02	021
USD	98.546,42	68.680,16		2	NUMERO	RADAR AVIONICO APG-81 DI ACQUISIZIONE E DESIGNAZIONE PER VELIVOLO JSF : SLAVE SYNCHRONIZER	01	005
				2	NUMERO	RADAR AVIONICO APG-81 DI ACQUISIZIONE E DESIGNAZIONE PER VELIVOLO JSF : ANALOG IF RECEIVER	01	005
				2	NUMERO	RADAR AVIONICO APG-81 DI ACQUISIZIONE E DESIGNAZIONE PER VELIVOLO JSF : CORE INTERFACE	01	005
				2	NUMERO	RADAR AVIONICO APG-81 DI ACQUISIZIONE E DESIGNAZIONE PER VELIVOLO JSF : COMMON BUS IF CBI SYNC	01	005
EUR	2.532,00			50	NUMERO	PARTI DI RICAMBIO DELL'UNITA' COMANDO ARMI ESTREMITA' ALARI (ITSU) PER EFA - COVER, ELECTRICAL CONNECTOR	04	005
EUR	45.308,92			2	NUMERO	PARTI DEL GENERATORE DI MAPPE DIGITALI (DGM) PER EFA: ACW DMG	01	010
EUR	24.500,01			3	NUMERO	PARTI DI RICAMBIO DEL GENERATORE DI MAPPE DIGITALI (DGM) PER EFA: MOTHER BOARD PN 1111498A01	04	010
EUR	18.346,42							
EUR	2.471.041,12			16	NUMERO	RADAR ALTIMETRO PER EFA	01	010
GBP	281.552,96	320.720,28		16	NUMERO	UNITA' ELETTRONICA PER COMANDO DEL SISTEMA ARMA SOTTO FUSOLIERA (FSU) PER EFA	01	005
				16	NUMERO	UNITA' DI DISTRIBUZIONE SEGNALI (DU) SENZA SW OPERATIVO DEL SISTEMA ACS	01	010
EUR	1.260.000,00			14	NUMERO	SISTEMA DI PRESENTAZIONE DATI (EIS) PER EHI01	01	010
EUR	816.250,00			1	NUMERO	RADAR AVIONICO DI SORVEGLIANZA MARITTIMA GABBIANO T20	01	005
EUR	12.050,00			16	NUMERO	FINESTRA ALL'INFRAROSSO PER TORRETTE ELETTRO-OPTICHE	01	015

XVI LEGISLATURA - DISEGNI DI LEGGE E RELAZIONI - DOCUMENTI

Valuta	Ammontare	EURO	Val. Fini Dog.	Quantita'	Unita' Misura	Materiale oggetto del contratto	Tipo	Cat. Rif.
EUR	250.168,00			2	NUMERO	PANNELLO DI CONTROLLO MULTIFUNZIONALE LEFT HAND GLARESHIELD	01	010
EUR	8.100,00			1	NUMERO	PARTI DI RICAMBIO DEL RADAR AVIONICO MULTIMODO GRIFO BR	04	005
EUR	664.221,55			4	NUMERO	PANNELLO DI CONTROLLO MULTIFUNZIONALE LEFT HAND GLARESHIELD P/N 1010560A20-10 S/N 0048; 0135; 0136; 0140.	01	010
				5	NUMERO	CONTROLORE DI LUMINOSITA' (LC) PER EFA : P/N 1010184A03-01 S/N 0281; 0317; 0326; 0327; 0291.	04	005
EUR	1.135.619,01			8	NUMERO	PANNELLO DI CONTROLLO MULTIFUNZIONALE LEFT HAND GLARESHIELD P/N 1010560A20-10 S/N 0055; 0100; 0101; 0104; 0113; 0117; 0121; 0122.	01	010
				7	NUMERO	CONTROLORE DI LUMINOSITA' (LC) PER EFA P/N 1010184A3-01 S/N 0330; 0335; 0342; 0346; 0347; 0349; 0248.	01	010
EUR	1.182.060,00			1	NUMERO	STAZIONE DI TERRA PER GUIDA E CONTROLLO VELIVOLO FALCO XN	01	010
EUR	39.421,44			32	NUMERO	ANTENNE RADAR/ALTIMETRO TIPO 03RS / COMBAT PER EFA	01	010
EUR	51.740,64			42	NUMERO	ANTENNE RADAR/ALTIMETRO TIPO 03RS / COMBAT PER EFA	01	010
EUR	144.184,00			4	NUMERO	TUBO ELETTRONICO TIPO ONDA PROGRESSIVA ET 6404/A	01	011
EUR	6.326.000,00			2	NUMERO	SIMULATORE DI MISSIONE PER VELIVOLO ALENIA-AERMACCHI M-346	01	014
				120	SETTIMANE	INSTALLAZIONE MESSA A PUNTO E MANUTENZIONE	03	014
EUR	80.746,28			1	NUMERO	CONTROLORE DI LUMINOSITA' (LC) PER EFA	04	010
USD	203.852,00	142.071,00		17	NUMERO	MODULO ELETTRONICO (ESFM) PER ESPULSIONE SEGGIOLINO	01	010
EUR	318.320,00			16	NUMERO	AUTOPILOTA (HELIPLOT) PER A109	01	010
EUR	2.788,00			4	NUMERO	COMPENSATORE GIRO BUSSOLA PER ELICOTTERI A109/A119	01	010
EUR	154.337,95	154.337,95		13	NUMERO	PARTI DEL RADAR AVIONICO MULTIMODO GRIFO F	01	005

SELEX GALILEO S.P.A.

XVI LEGISLATURA - DISEGNI DI LEGGE E RELAZIONI - DOCUMENTI

Valuta	Ammontare	EURO	Val. Fini Dog.	Quantita'	Unita' Misura	Materiale oggetto del contratto	Tipo	Cat. Rif.
EUR	3.165.356,48			16	NUMERO	EQUIPAGGIAMENTO LEFT HAND GLARESHIELD PANNELLO DI CONTROLLO MULTIFUNZIONALE (LHGS) PER EFA	01	010
EUR	1.300.000,00			16	NUMERO	CONTROLORE DI LUMINOSITA' (LC) PER EFA	01	010
EUR	1.300.000,00			5	NUMERO	COMPUTER GESTIONE FUNZIONI NON CRITICHE SICUREZZA ARMAMENTO NSCAC SENZA SOFTWARE OPERATIVO PER EFA	01	005
EUR	6.099.904,36			37	NUMERO	EQUIPAGGIAMENTO LEFT HAND GLARESHIELD (LHGS) PER EFA	01	010
EUR	1.545.712,32			37	NUMERO	CONTROLORE DI LUMINOSITA' (LC) PER EFA	01	010
EUR	1.545.712,32			32	NUMERO	ELABORAT. DI CONTROLLO SIST. DI POTENZA SECOND. (SPS) EFA	01	010
EUR	170.742,00			6	NUMERO	SCHEDA DI INTERFACCIA EFABUS PER COMPUTER (STIM) PER EFA	01	010
EUR	1.311.749,00			4	NUMERO	STAZIONE DI TERRA DEL SISTEMA DI SUPPORTO ALLA MISSIONE PER VELIVOLO EFA - SFTWARE SU SUPPORTO CD - ROM	01	021
EUR	454.813,00			26	NUMERO	PARTI DEL SISTEMA AUTOMATICO DI PROVA E COLLAUDO DI 2° LIVELLO TECNICO PER APPARATO AVIONICO SOFTWARE SU CD ROM	01	021
EUR	454.813,00			9	NUMERO	MANUALI PER L'USO E MANUTENZIONE DELLE SISTEMA AUTOMATICO DI PROVA E COLLAUDO DI 2° LIVELLO TECNICO PER APPARATO AVIONICO SOFTWARE SU CD ROM	02	021
EUR	454.811,00			26	NUMERO	PARTI DEL SISTEMA AUTOMATICO DI PROVA E COLLAUDO DI 2° LIVELLO TECNICO PER APPARATO AVIONICO SOFTWARE SU CD ROM	01	021
EUR	560.302,00			9	NUMERO	MANUALI PER L'USO E MANUTENZIONE DELLE SISTEMA AUTOMATICO DI PROVA E COLLAUDO DI 2° LIVELLO TECNICO PER APPARATO AVIONICO SOFTWARE SU CD ROM	02	021
EUR	560.302,00			2	NUMERO	SISTEMA DI RIPRESA A RAGGI INFRAROSSI (FLIR) PER NH90 - FLIR SENSOR ASSY	01	015
EUR	357.200,04			2	NUMERO	PARTI DI RICAMBIO DEL SISTEMA DI RIPRESA A RAGGI INFRAROSSI (FLIR) PER NH90 - CONTROL PANEL	04	015
EUR	357.200,04			12	NUMERO	SISTEMA DI PRESENTAZIONE DATI (EIS) PER EH101	01	010
EUR	38.663,00			1	NUMERO	MANUALI PER L'USO E MANUTENZIONE DELLE PARTI DI HEAD - SISTEMA DISPLAY PER ELMETTO SUPP. CARTACEO	02	005
EUR	391.941,80			260	NUMERO	PARTI DI RICAMBIO DELLE PARTI DEL RADAR PER MRCA	04	005

SELEX GALILEO S.P.A.

XVI LEGISLATURA - DISEGNI DI LEGGE E RELAZIONI - DOCUMENTI

Valuta	Ammontare	EURO	Val. Fini Deg.	Quantità	Unità Misura	Materiale oggetto del contratto	Tipo	Cat. Rif.
SELEX GALILEO S.P.A.								
EUR	168.134,00			2	NUMERO	PARTI DEL RADAR AVIONICO ECR-90 TAU-SRI : CONTROLLER	01	005
EUR	2.979.411,00			18	NUMERO	PARTI DEL RADAR AVIONICO ECR-90 PER VELIVOLO EFA	01	005
EUR	3.372.977,00			19	NUMERO	PARTI DEL RADAR AVIONICO ECR-90 PER VELIVOLO EFA	01	005
EUR	12.500,00			1	NUMERO	SCATOLA PER CALCOLATORE COMANDI DI VOLO (FCC/CASE) PER EH-101	01	010
EUR	591.800,00			13	NUMERO	SCHEDA DI INTERFACCIA PER COMPUTER (CEM) PER EFA	01	010
EUR	118.360,00			9	NUMERO	SCHEDA DI INTERFACCIA PER COMPUTER (MDLM) PER EFA	01	010
EUR	961.000,00			7	NUMERO	SCHEDA DI INTERFACCIA PER COMPUTER (CEM) PER EFA	01	010
EUR	3.286.584,00			8	NUMERO	TPA (TRANSMITTER POWER AMPLIFIER) P/N 3990 / 04400-01 S/N 10079-1059-10056-10074-10070-10066-10065-10063.	01	005
EUR	94.738,00			2	NUMERO	RADAR AVIONICO ECR-90 PER VELIVOLO EFA	01	005
EUR	410.823,00			1	NUMERO	TPA (TRANSMITTER POWER AMPLIFIER) P/N 3990/04400-01 S/N 09023	01	005
EUR	410.823,00			1	NUMERO	TPA - TRANSMITTER POWER AMPLIFIER P/N 3990/04400-01 S/N 10075	01	005
EUR	1.932.140,40			40	NUMERO	ELABORAT. DI CONTROLLO SIST. DI POTENZA SECOND. (SFS) EFA	01	010
EUR	46.360,00			76	NUMERO	CIRCUITI INTEGRATI PC ASIC PROCESSORE COMPUTER CONTROLLO VOLO PER EFA	01	010
EUR	389.901,42			50	NUMERO	PARTI DI RICAMBIO PER RADAR ALTIMETRO PER EFA	04	010
				8	NUMERO	UNITA' DI DISTRIBUZIONE SEGNALI (DU) SENZA SW OPERATIVO PER EFA	01	005

XVI LEGISLATURA - DISEGNI DI LEGGE E RELAZIONI - DOCUMENTI

Valuta	Ammontare	EURO	Val. Fint Dog.	Quantita'	Unita' Misura	Materiale oggetto del contratto	Tipo	Cat. Rif.
EUR	23.500,00			1	NUMERO	SISTEMA ELETTRO-OTTICO MULTISENSORIALE (EOST-46); LASER MARKER	01	015
EUR	44.000,00							
EUR	745.705,00			32	NUMERO	AUTOPILOTA (HELPILOT) PER A019	01	010
EUR	77.704,00			27	NUMERO	ANEMOMETRO ILLUMINATO	01	010
				70	NUMERO	ALIMENTATORE PER A109/A119	01	010
EUR	4.698.695,70			13	NUMERO	IRST/FLIR - P/N 682727-005 S/N 1189; 1186; 1184; 1183; 1180; 1178; 1176; 1175; 1159; 1156; 1155; 1151.	01	005
GBP	2.143.799,27	2.442.026,92						
EUR	345.000,00			1	NUMERO	IRST/FLIR - SENSORE INFRAROSSO DI NAVIGAZIONE ACQUISIZIONE E SORVEGLIANZA - ATTREZZATURA/P/N 369457 - 001 S/N 004	01	080
EUR	172.463,36			4	NUMERO	ELABORATORE DI CONTROLLO SISTEMA DI POTENZA SECONDARIA (SPS) EFA P/N 1010785A2-10 S/N 0204; 0205; 0214; 0215.	01	010
EUR	489.690,00			22	NUMERO	PARTI DI RADAR AVIONICO ECR-90 PER VELIVOLO EFA	01	005
EUR	1.232.469,00			3	NUMERO	TPA (TRNSMITTER POWER AMPLIFIER) P/N 3990/04400-01 S/N 10044 - 10043 - 10049	01	005
EUR	90.864,50			1	NUMERO	UNITA' CONTROLLO PILOTA DEL SISTEMA AUTOPILOTA (AFCS PCU) PER EHI01 GA P/N 50869-001 S/N 0027	01	010
				1	NUMERO	UNITA' CONTROLLO PILOTA DEL SISTEMA AUTOPILOTA (AFCS PCU) PER EHI01 TRAY MOUNTING P/N 48005- 003 S/N 1677	04	010
EUR	274.302,84			4	NUMERO	CONTROLORE DI LUMINOSITA' (L.C) PER EFA P/N : 1010184A03-01 - S/N 0315; 0316; 0343; 0341.	01	010
EUR	118.980,00							
EUR	344.000,00			1	NUMERO	IRST / FLIR - ATTREZZATURE - BANCO DI COLLAUDO RSE	01	080
EUR	93.020,83			1	NUMERO	OGP 07 PERISCOPIO BIOCULARE OSSERVAZIONE PUNTAMENTO VEICOLO BLINDATO	01	005
				3	NUMERO	PARTI DI RICAMBIO PER OGP 07 PERISCOPIO BIOCULARE OSSERVAZIONE PUNTAMENTO VEICOLO BLINDATO	04	005

SELEX GALILEO S.P.A.

XVI LEGISLATURA - DISEGNI DI LEGGE E RELAZIONI - DOCUMENTI

Valuta	Ammontare	EURO	Val. Fini Dog.	Quantita'	Unita' Misura	Materiale oggetto del contratto	Tipo	Cat. Rif.
EUR	1.051.045,00			2	NUMERO	RADAR AVIONICO ECR-90 PER VELIVOLO EFA	04	005
EUR	781.112,04			1	NUMERO	PARTI DEL RADAR AVIONICO PER EFA ECR-90	01	005
EUR	96.667,00			4	NUMERO	SISTEMA DI RIPRESA A RAGGI INFRAROSSI (FLIR) PER NH90 (PER DESCRIZIONE E DETTAGLIO SI VEDA L'ALLEGATO 'A')	01	015
EUR	96.667,00			3	NUMERO	SISTEMA AUTOMATICO DI PROVA DI 2° LIVELLO TECNICO SISTEMA AUTOMATICO DI PROVA DI 2° LIVELLO TECNICO - TPG#3 MLS RNAV/DME-PU SET	01	018
EUR	96.667,00			3	NUMERO	SISTEMA AUTOMATICO DI PROVA DI 2° LIVELLO TECNICO SISTEMA AUTOMATICO DI PROVA DI 2° LIVELLO TECNICO -TPSG #3 CSG/HEA IFU/HEA PU SET	01	018
EUR	248.812,00			3	NUMERO	SISTEMA AUTOMATICO DI PROVA DI 2° LIVELLO TECNICO - TPG#3 MLS RNAV/DME-PU SET	01	018
EUR	106.653,00			22	NUMERO	SISTEMA AUTOMATICO DI PROVA DI 2° LIVELLO TECNICO	02	018
EUR	639.248,40			2	NUMERO	RADAR AVIONICO PER EFA ECR-90 ATTREZZATURE	01	080
EUR	74.137,00	54.269,09		18	NUMERO	UNITA' ELETTRON. LANCIATORE MULTIFUNZ. (MPLR.EU) PER EFA	01	004
EUR	64.919,00			17	NUMERO	MODULO ELETTRONICO (ESFM) PER ESPULSIONE SEGGIOLINO	01	010
EUR	461.393,40			1.050	NUMERO	PARTI DEL IRST / FLIR	04	005
EUR	577.209,23	666.113,39		8	NUMERO	RICAMBI PER STAZIONE DI TERRA PER GUIDA E CONTROLLO RPV	04	010
EUR	307.962,77	355.396,47		1	NUMERO	RICAMBI PER SISTEMA DI LANCIO	04	010
EUR				1.960	NUMERO	RICAMBI MECCANICI - MIRACH 100/5 VEICOLO AEREO TELEGUIDATO (R.P.V.)	04	010
EUR				59	NUMERO	RICAMBI ELETTRONICI - MIRACH 100/5 VEICOLO AEREO TELEGUIDATO (R.P.V.)	04	010
EUR	34.700,00			1	NUMERO	TUBO ELETTRONICO TIPO ONDA PROGRESSIVA ET 6404/A	01	005
GBP				1	NUMERO	IRST / FLIR	01	005

SELEX GALILEO S.P.A.

XVI LEGISLATURA - DISEGNI DI LEGGE E RELAZIONI - DOCUMENTI

Valuta	Ammontare	EURO	Val. Fini Dog.	Quantità	Unità Misura	Materiale oggetto del contratto	Tipo	Cat. Rif.
SELEX GALILEO S.P.A.								
GBP	577.209,23	653.755,50		1	NUMERO	IRST / FLIR P/N 682727-005 S/N 1145	01	005
GBP	307.962,77	348.803,08						
GBP	369.343,42	426.231,22		1	NUMERO	IRST / FLIR P/N 682727-005 S/N 1117	01	005
GBP	164.387,33	189.706,95						
EUR	410.823,00			1	NUMERO	PARTI DEL RADAR AVIONICO PER EFA ECR-90 TPA (TRANSMITTER POWER AMPLIFIER) P/N 399304400-01 S/N 09071	01	005
GBP	577.209,23	666.113,39		1	NUMERO	IRST / FLIR	01	005
GBP	307.962,77	355.396,47						
EUR	1.232.469,00			3	NUMERO	PARTI DEL RADAR AVIONICO PER EFA ECR-90	01	005
EUR	42.660,00			2	NUMERO	SISTEMA DI MISURAZIONE CARBURANTE (FQGS) PER EH101	01	010
EUR	3.398,40			2	NUMERO	ANTENNE RADAR/ALTIMETRO TIFO 03RS / COMBAT	01	010
EUR	436.675,68			1	NUMERO	UNITA' ELETTTR.GEST.ARMAM.SENZA SW OPERATIVO (NESCAC) PER EFA P/N 1102297A01-01 S/N 0187	04	005
EUR	2.464.938,00			6	NUMERO	PARTI DEL RADAR AVIONICO PER EFA ECR-90 - P/N 399004400-01 - S/N 08033; 08036; 08046; 08048; 08052; 08049.	01	005
EUR	410.823,00			1	NUMERO	PARTI DEL RADAR AVIONICO PER EFA ECR-90 TPA (TRANSMITTER POWER AMPLIFIER) P/N 399304400-01 S/N 10013	01	005
EUR	792.818,00			1	NUMERO	PARTI DEL RADAR AVIONICO PER EFA ECR-90	01	005
EUR	95.000,00			1	NUMERO	UNITA' CONTROLLO PILOTA DEL SISTEMA AUTOPILOTA (AFCS PCU) PER EH101	01	010
EUR	2.300,00			1	NUMERO	PARTI DI RICAMBIO DEL DISPLAY A CRISTALLI LIQUIDI (SMD88) PER NH90 : BOARD ASSY	04	010
EUR	1.106,00			1	NUMERO	PARTI DI RICAMBIO DELL'UNITA' COMANDO ARMI ESTREMITA ALARI (ITSU) PER EFA : LABEL	01	005

XVI LEGISLATURA - DISEGNI DI LEGGE E RELAZIONI - DOCUMENTI

Valuta	Ammontare	EURO	Val. Fini Dog.	Quantita'	Unita' Misura	Materiale oggetto del contratto	Tipo	Cat. Rif.
EUR	4.579.356,71			5	NUMERO	PARTI DEL RADAR AVIONICO MULTIMODO GRIFO 7 LIVELLO 4°	04	005
EUR	792.818,00			100	NUMERO	PARTI DEL RADAR AVIONICO MULTIMODO GRIFO 7 LIV. D	04	005
EUR	792.818,00			1	NUMERO	PARTI DEL RADAR AVIONICO PER EFA ECR-90	01	005
EUR	162.636,00			4	NUMERO	GENERATORE DI MAPPE DIGITALI (DGM) PER EFA	01	010
EUR	1.765.000,00			12	NUMERO	CAMERA TERMICA ERICA MP	01	015
EUR	1.765.000,00			106	NUMERO	PDR CAMERA TERMICA ERICA MP	04	015
EUR	1.765.000,00			4	NUMERO	ATTREZZATURE TEST/COLL. CAMERA TERMICA ERICA MP	06	015
EUR	1.765.000,00			10	NUMERO	MANUALI CARTACEI CAMERA TERMICA ERICA MP	07	015
EUR	1.765.000,00			40	ORE	CORSI CAMERA TERMICA ERICA MP	03	015
EUR	1.765.000,00			100	ORE	ASSISTENZA TEC. INSTALLAZ. MESSA PUNTO CAMERA TERMICA ERICA MP	03	015
EUR	1.300.000,00			10	NUMERO	CAMERA TERMICA ERICA PLUS	01	015
EUR	553.350,00			50	NUMERO	MOLTIPLICATORE DI FREQUENZA FER 495	01	011
EUR	553.350,00			150	NUMERO	CIRCUITO IBRIDO FER 450B	01	011
EUR	936,00			100	NUMERO	UNITA' COMANDO ARMI ESTREMITA ALARI (ITSU) PER EFA	04	005
EUR	419.217,60			16	NUMERO	MODULO ELETTRONICO A.O. 2 (FCC) PER EFA P/N 1114816A01	01	010
EUR	419.217,60			16	NUMERO	MODULO ELETTRONICO A.O. 1 (FCC) PER EFA P/N 1114815A01	01	010
EUR	18.750,00			16	NUMERO	FALCO XN - VEICOLO AEREO TELEGUIDATO (R.P.V.) - RICAMBI ELETTRONICI	04	010
EUR	18.750,00			1	NUMERO	RICAMBI PER MOTORI AERONAUTICI	04	010
EUR	36.145,00			262	NUMERO	MIRACH 100/5 VEICOLO AEREO TELEGUIDATO (R.P.V.) - PARTI MECCANICHE	04	010
EUR	36.145,00			20	NUMERO	MIRACH 100/5 VEICOLO AEREO TELEGUIDATO (R.P.V.) - PARTI ELETTRONICHE	04	010
EUR	67.963,38			3	NUMERO	GENERATORE DI MAPPE DIGITALI (DGM) PER EFA	01	010

SELEX GALILEO S.P.A.

XVI LEGISLATURA - DISEGNI DI LEGGE E RELAZIONI - DOCUMENTI

Valuta	Ammontare	EURO	Val. Fini Dog.	Quantita'	Unita' Misura	Materiale oggetto del contratto	Tipo	Cat. Rif.
SELEX GALLILEO S.P.A.								
EUR	234.831,75			3	NUMERO	UNITA' PROCESSATORE PER ASSIEME ELMETTO DEL VELIVOLO EFA (HEAFU)	04	010
				2	NUMERO	UNITA' DI INTERFACCIA PER ASSIEME ELMETTO DEL VELIVOLO EFA (HEAFU)	04	010
EUR	2.893.233,77			26	NUMERO	UNITA' PROCESSATORE PER ASSIEME ELMETTO DEL VELIVOLO EFA (HEAFU)	04	010
EUR	6.432.000,00			25	NUMERO	UNITA' PROCESSATORE PER ASSIEME ELMETTO DEL VELIVOLO EFA (HEAFU)	01	010
GBP	2.423.926,33	2.745.373,93		6	NUMERO	IRST/FLIR - SENSORE INFRAROSSO DI NAVIGAZIONE ACQUISIZIONE E SORVEGLIANZA	01	005
GBP	1.129.899,42	1.279.740,38						
USD	488.124,00	357.312,06		78	NUMERO	AMPLIFICATORE SINTONIZZATO LO P/N MHW-001-01	01	011
		219.144.403,95	3.336.302,48					
SELEX Sistemi Integrati S.p.A.								
EUR	678.304,02			3	NUMERO	SERVICE LIFT PER RADAR	01	080
				12	SETTIMANE	SERVICE LIFT PER RADAR - ASSISTENZA TECNICA	03	080
				3	NUMERO	SERVICE LIFT PER RADAR - CORSI DI ISTRUZIONE E ADDESTRAMENTO (DURATA 1 SETTIMANA CIASCUNO)	03	080
				3	NUMERO	SERVICE LIFT PER RADAR-ATTREZZATURE	01	080
EUR	325.211,10			32	NUMERO	RAT 31 SL/T RADAR	04	005
EUR	138.888,00			1	NUMERO	RAT 31 D/L RADAR-ATTREZZATURE	01	080
				8	SETTIMANE	RAT 31 D/L RADAR-ATTREZZATURE	03	080
				5	NUMERO	RAT 31 D/L RADAR-ATTREZZATURE	02	080
EUR	1.601.110,50			61	NUMERO	RADAR PAR P2090CF	04	005
EUR	63.397,15			936	NUMERO	RAT 31 SL/E RADAR	04	005
USD	178.963,84	131.003,47		1.000	ORE	NILE - NATO IMPROVED LINK ELEVEN - MODULO SOFTWARE DI COMUNICAZIONE DATI	03	021

XVI LEGISLATURA - DISEGNI DI LEGGE E RELAZIONI - DOCUMENTI

Valuta	Ammontare	EURO	Val. Fini Dog.	Quantita'	Unita' Misura	Materiale oggetto del contratto	Tipo	Cat. Rif.
EUR	136.700,51			6	MESI	TWIG - TECHNICAL INTEGRATION WORKING GROUP - PARTECIPAZIONE AD ANALISI DI STUDI	01	021
EUR	4.810.000,00			25	NUMERO	M-DLP - MULTI DATA LINK PROCESSOR - MODULO SOFTWARE MULTI DATO DI COMUNICAZIONI	01	021
				19	NUMERO	M-DLP (MULTI DATA LINK PROCESSOR) - SIST. HARDWARE PER L'INSTALLAZIONE DEL SW MULTI DATO DI COMUNICAZIONI - HARDWARE	01	011
				21	NUMERO	MODEM SPC - SIGNAL PROCESSING CONTROLLER - MODEM PER IL CONTROLLO DEL PROCESSO DEI SEGNALI	01	011
				4	NUMERO	CABINET MIDS - RACK - ARMADIO - COMPRESIVO DI SISTEMA DI ALIMENTAZIONE E RAFFREDDAMENTO PER IL TERMINALE MIDS LVTTI	01	011
				20	NUMERO	M-DLP (MULTI DATA LINK PROCESSOR) - DOCUMENTAZIONE TECNICA PER IL SOFTWARE MULTI DATO DI COMUNICAZIONI - CD	02	021
				40	MESI	M-DLP (MULTI DATA LINK PROCESSOR) - SUPPORTO TECNICO PER IL SOFTWARE MULTI DATO DI COMUNICAZIONI - SERVIZI	03	021
USD	765.920,00	560.661,74		2.500	ORE	MSS (MISSION SUPPORT SYSTEM) - SISTEMA DI SUPPORTO MISSIONE - SERVIZI DI ASSISTENZA TECNICA - SUPPORTO INGEGNERISTICO	03	021
USD	173.520,00	127.018,52		560	ORE	MSS (MISSION SUPPORT SYSTEM) - SISTEMA DI SUPPORTO MISSIONE - SERVIZI DI ASSISTENZA TECNICA - SUPPORTO INGEGNERISTICO	03	021
EUR	643.553,80			295	NUMERO	PARTI DI RICAMBIO PER ARGOS 73 MOD. A RADAR	04	005
EUR	12.432,43			103	NUMERO	PARTI DI RICAMBIO DEL RADAR RAT 31 D/L RADAR	04	005
EUR	261.110,00			1	NUMERO	PARTI DI RICAMBIO PER MRCS-403 SISTEMA DI C.DO E C.LLO: TWT P/N 80X226P001	04	005
EUR	1.276.464,27			5	NUMERO	CCIS - COMMAND AND CONTROL INFORMATION SYSTEM (SISTEMA DI COMANDO E CONTROLLO) - SOFTWARE	01	021
EUR	150.000,00	150.000,00		60	NUMERO	CCIS - COMMAND AND CONTROL INFORMATION SYSTEM (SISTEMA DI COMANDO E CONTROLLO) - DOCUMENTAZIONE TECNICA SU SUPPORTO CARTACEO E MAGNETICO	02	005
				56	SETTIMANE	CCIS - COMMAND AND CONTROL INFORMATION SYSTEM (SISTEMA DI COMANDO E CONTROLLO) - ASSISTENZA TECNICA	03	005
				20	NUMERO	CCIS - COMMAND AND CONTROL INFORMATION SYSTEM (SISTEMA DI COMANDO E CONTROLLO) - CORSI DI 3 GIORNI PER N. 10 PARTECIPANTI	03	005
EUR	521.680,00			6	NUMERO	SOFTWARE ADDESTRATIVO PER C130J A MEZZO CB/CAI COMPUTER BASED TRAINING COMPUTER AIDED INSTRUCTION	01	021

SELEX Sistemi Integrati S.p.A.

XVI LEGISLATURA - DISEGNI DI LEGGE E RELAZIONI - DOCUMENTI

Valuta	Ammontare	EURO	Val. Fini Dog.	Quantità	Unità Misura	Materiale oggetto del contratto	Tipo	Cat. Rif.
EUR	649.400,00			1	NUMERO	TACAN-TACTICATL AIR NAVIGATION	01	005
EUR				2	NUMERO	TACAN-TACTICATL AIR NAVIGATION	02	005
EUR				1	NUMERO	TACAN-TACTICATL AIR NAVIGATION	02	005
EUR				2	SETTIMANE	TACAN-TACTICATL AIR NAVIGATION - ASSISTENZA TECNICA -	03	005
EUR				1	NUMERO	TACAN-TACTICATL AIR NAVIGATION - CORSI DI ISTRUZIONE E ADDESTRAMENTO	03	005
EUR				27	NUMERO	TACAN-TACTICATL AIR NAVIGATION	04	005
EUR				4	NUMERO	TACAN-TACTICATL AIR NAVIGATION-ATTREZZATURE	01	080
EUR	1.635.910,88			57	NUMERO	PARTI DI RICAMBIO PER ARGOS 73 MOD.A RADAR	04	005
EUR	19.491,27			5	NUMERO	RAT 31 D/L RADAR	04	005
EUR	755.000,00			8	NUMERO	STAZIONE COLL. SITE - ATTREZZATURE	01	080
EUR				1	NUMERO	STAZIONE COLL. SITE	01	080
EUR				7	NUMERO	STAZIONE COLL. SITE - MANUALI TECNICI SU SUPPORTO CARTACEO E MAGNETICO	02	080
EUR				2	NUMERO	STAZIONE COLL. SITE - CORSI TEORICI-PRACTICI IN ITALIA E/O SPAGNA PER TECNICI/MANUTENTORI/OPERATORI - DURATA 3 SETTIMANE	03	080
EUR				5	NUMERO	STAZIONE COLL. SITE - RICAMBI	04	080
EUR				14	NUMERO	STAZIONE COLL. SITE - DOCUMENTAZIONE TECNICA SU SUPPORTO CARTACEO E MAGNETICO	02	080
EUR	256.245,00			16	NUMERO	PARTI DI RICAMBIO PER IL RADAR RAN 30X/I-T - VEDERE ALLEGATO "A"	04	005
EUR	15.000,00			30	SETTIMANE	ASSISTENZA TECNICA PER INSTALLAZIONE RAN 30X/I-T RADAR - SERVIZI PER LA MANUTENZIONE - A TITOLO GRATUITO	03	005
EUR	1.376.445,00			1	NUMERO	ACCS-AIR COMMAND AND CONTROL SYSTEM-SISTEMA DI COMANDO E CONTROLLO - SOFTWARE (CD - ROM ACCS " TECHNICAL REPORT)	01	021
EUR	1.488.647,00			4	NUMERO	ACCS-AIR COMMAND AND CONTROL SYSTEM-SISTEMA DI COMANDO E CONTROLLO - SOFTWARE (CD-ROM SPARG/SOLARIS 10 E SENSOR DEVELOPMENT SUBCONTRACT FFP)	01	021
EUR	409.330,00			11	NUMERO	RAT 31 D/LM RADAR DI AVVISTAMENTO TERRESTRE PARTI DI RICAMBIO	04	005

SELEX Sistemi Integrati S.p.A.

XVI LEGISLATURA - DISEGNI DI LEGGE E RELAZIONI - DOCUMENTI

Valuta	Ammontare	EURO	Val. Finti Dog.	Quantita'	Unita' Misura	Materiale oggetto del contratto	Tipo	Cat. Rif.
EUR	1.118.321,13			53	NUMERO	PARTI DI RICAMBIO DEL RADAR PAR P2090CF	04	011
EUR	2.376.920,95							
				1	NUMERO	TEST EQUIPMENTS PER RADAR PAR P2090CF DSP TE PN 309347 (TTCT 0592)	01	080
				1	NUMERO	TEST EQUIPMENTS RADAR PAR P2090CF TRACKER TE PN 309348 (TTCT 0592)	01	080
				1	NUMERO	TEST EQUIPMENTS RADAR PAR P2090CF POWER TRANSFORMER TE PN 354520 (TTCT 0592)	01	080
				1	NUMERO	TEST EQUIPMENTS RADAR PAR P2090CF ANTENNA CONTROL PANEL TE PN 354691 (TTCT 0592)	01	080
				1	NUMERO	TEST EQUIPMENTS RADAR PAR P2090CF AUXILIARY RACK TE PN 354695 (TTCT 0592)	01	080
				1	NUMERO	TEST EQUIPMENTS RADAR PAR P2090CF WAVE GUIDE ASSY TE PN 354960 (TTCT 0592)	01	080
				1	NUMERO	TEST EQUIPMENTS RADAR PAR P2090CF TX TE PN 392917 (TTCT 0592)	01	022
				1	NUMERO	TEST EQUIPMENTS RADAR PAR P2090CF PX AND RX FE TE PN 392930 (TTCT 0592)	01	080
				1	NUMERO	TEST EQUIPMENTS RADAR PAR P2090CF TIMER/AWFG/AD TE PN 392931 (TTCT 0592)	01	080
				1	NUMERO	TEST EQUIPMENTS RADAR PAR P2090CF POWER SUPPLY TE PN 392920 (TTCT 2833)	01	080
				1	NUMERO	TEST EQUIPMENTS RADAR PAR P2090CF RF DRIVER TE PN 392921 (TTCT 2833)	01	080
				1	NUMERO	TEST EQUIPMENTS RADAR PAR P2090CF PS HIGH VOLTAGE TE PN 392923 (TTCT 2833)	01	080
				1	NUMERO	TEST EQUIPMENTS RADAR PAR P2090CF PS EHT TE PN 392924 (TTCT 2833)	01	080
				40	NUMERO	MANUALI TECNICI PER TEST EQUIPMENTS RADAR PAR P2090CF IN FORMATO CD E CARTACEO (TTCT 730)	01	080
				50	NUMERO	DOCUMENTAZIONE TECNICA DEL RADAR PAR P2090CF SU SUPPORTO MAGNETICO E FORMATO CD E CARTACEO (TTCT 730 - 25+25)	01	005
				4	SETTIMANE	CORSI DI ADDESTRAMENTO (TTCT 2833)	01	080
				80	SETTIMANE	ASSISTENZA TECNICA (TTCT 730)	01	005
				4	SETTIMANE	PARTI DI RICAMBIO - EHT ASSY PN 391495 (TTCT 2833)	01	011
				1	NUMERO	TEST EQUIPMENTS RADAR PAR P2090CF INTERFACE BOARD TE PN 309345 (TTCT 0592)	01	080
				1	NUMERO	TEST EQUIPMENTS RADAR PAR P2090CF PX CONTROLLER TE PN 309346 (TTCT 0592)	01	080

SELEX Sistemi Integrati S.p.A.

XVI LEGISLATURA - DISEGNI DI LEGGE E RELAZIONI - DOCUMENTI

Valuta	Ammontare	EURO	Val. Fini Dog.	Quantita'	Unita' Misura	Materiale oggetto del contratto	Tipo	Cat. Rif.
EUR	498.464,72			10.000	NUMERO	RAT 31 D/L RADAR - RADAR DI AVVISTAMENTO TERRESTRE - RICAMBI	04	005
EUR	1.500.000,00		1.500.000,00	200	SETTIMANE	RAT 31 D/L RADAR - RADAR DI AVVISTAMENTO TERRESTRE - ASSISTENZA TECNICA	03	005
				80	NUMERO	RAT 31 D/L RADAR - RADAR DI AVVISTAMENTO TERRESTRE - CORSI	03	005
				60	NUMERO	RAT 31 D/L RADAR - RADAR DI AVVISTAMENTO TERRESTRE - MANUALI TECNICI SU CARTA E CD-ROM	02	005
				10	NUMERO	DOCUMENTAZIONE NON CLASSIFICATA PER RADAR	02	005
EUR	1.993.858,92			200	SETTIMANE	RAT 31 D/L RADAR - RADAR DI AVVISTAMENTO TERRESTRE - ASSISTENZA TECNICA	03	005
EUR	3.006.000,00		3.006.000,00	80	NUMERO	RAT 31 D/L RADAR - RADAR DI AVVISTAMENTO TERRESTRE - CORSI DI ADDESTRAMENTO -	03	005
				20	NUMERO	RAT 31 D/L RADAR - RADAR DI AVVISTAMENTO TERRESTRE - MANUALI TECNICI SU CARTA E/O SUPPORTO MAGNETICO	02	005
				10	NUMERO	DOCUMENTAZIONE NON CLASSIFICATA PER RADAR	02	005
				10.000	NUMERO	RAT 31 D/L RADAR - RADAR DI AVVISTAMENTO TERRESTRE - RICAMBI	04	005
USD	178.995,00	124.747,36		1	NUMERO	PARTE DI RICAMBIO PER RADAR RAN 20S CONF. A - STALO GENERATOR P/N 821601A1	04	005
EUR	13.642,00			2	NUMERO	PARTI DI RICAMBIO PER RADAR RAN 20S CONF. A	04	005
EUR	4.372.185,00			360	SETTIMANE	ACCS-AIR COMMAND AND CONTROL SYSTEM-SISTEMA DI COMANDO E CONTROLLO - ASSISTENZA TECNICA -	03	005
EUR	222.000,00		222.000,00	1	NUMERO	ACCS-AIR COMMAND AND CONTROL SYSTEM-SISTEMA DI COMANDO E CONTROLLO-ATTREZZATURE	01	080
				80	SETTIMANE	STUDIO SUPP. LOG. INTEGR. SIST. C.DO E C.LLO-TECNOLOGIA	03	022
				50	NUMERO	ACCS-AIR COMMAND AND CONTROL SYSTEM-SISTEMA DI COMANDO E CONTROLLO-ATTREZZATURE (SU SUPPORTO CARTACEO E D'INFORMATICO)	02	080
				120	NUMERO	ACCS-AIR COMMAND AND CONTROL SYSTEM-SISTEMA DI COMANDO E CONTROLLO (SU SUPPORTO CARTACEO ED INFORMATICO)	02	005
				300	NUMERO	ACCS-AIR COMMAND AND CONTROL SYSTEM-SISTEMA DI COMANDO E CONTROLLO (SU SUPPORTO CARTACEO ED INFORMATICO)	02	005

SELEX Sistemi Integrati S.p.A.

XVI LEGISLATURA - DISEGNI DI LEGGE E RELAZIONI - DOCUMENTI

Valuta	Ammontare	EURO	Val. Fini Dog.	Quantita'	Unita' Misura	Materiale oggetto del contratto	Tipo	Cat. Rif.
EUR	5.674.269,00			300	NUMERO	ACCS-AIR COMMAND AND CONTROL SYSTEM-SISTEMA DI COMANDO E CONTROLLO (SU SUPPORTO CARTACEO ED INFORMATICO)	02	005
EUR	222.000,00		222.000,00	400	SETTIMANE	ACCS-AIR COMMAND AND CONTROL SYSTEM-SISTEMA DI COMANDO E CONTROLLO - ASSISTENZA TECNICA -	03	005
				1	NUMERO	ACCS-AIR COMMAND AND CONTROL SYSTEM-SISTEMA DI COMANDO E CONTROLLO-ATTREZZATURE	01	080
				100	SETTIMANE	STUDIO SUPP. LOG. INTEGR. SIST. C.DO E C.LLO-TECNOLOGIA	03	022
				120	NUMERO	ACCS-AIR COMMAND AND CONTROL SYSTEM-SISTEMA DI COMANDO E CONTROLLO (SU SUPPORTO CARTACEO ED INFORMATICO)	02	005
				50	NUMERO	ACCS-AIR COMMAND AND CONTROL SYSTEM-SISTEMA DI COMANDO E CONTROLLO-ATTREZZATURE (SU SUPPORTO CARTACEO ED INFORMATICO)	02	080
EUR	98.000,00			2	NUMERO	PDR PER ORION RTN 30X MOD.A RADAR - PHASE MODULATOR	04	005
EUR	74.724,00			6	NUMERO	PARTI DI RICAMBIO PER ALBATROS CONF. A SISTEMA LANCIAMISSILI - NR: 2 VOLTAGE PCBEC1445; -NR. 2 ASYN PCBEC1446; -NR. 2 FUSE PCBEC1458.	04	004
				1	NUMERO	PARTI DI RICAMBIO PER RAN 20S CONF.A RADAR: -NR. 1 ELECTRONIC MODULE NA12V0017AA.	04	005
EUR	191.635,04			1	NUMERO	SDS - SOFTWARE DEVELOPMENT SUBSYSTEM - SOTTOSISTEMA DI SVILUPPO SOFTWARE	01	021
EUR	3.600.000,00		3.600.000,00	5	NUMERO	SDS - SOFTWARE DEVELOPMENT SUBSYSTEM - SOTTOSISTEMA DI SVILUPPO SOFTWARE - MANUALI TECNICI	02	021
				5	NUMERO	SDS - SOFTWARE DEVELOPMENT SUBSYSTEM - SOTTOSISTEMA DI SVILUPPO SOFTWARE - DOCUMENTAZIONE TECNICA	02	021
				1	NUMERO	SRCC CONSOLE C.DO E C.LLO - CORSI DI ISTRUZIONE DELLA DURATA DI 1 SETTIMANA	03	005
				10	NUMERO	SRCC CONSOLE C.DO E C.LLO	01	005
				5	NUMERO	SRCC CONSOLE C.DO E C.LLO - MANUALI TECNICI SU SUPPORTO INFORMATICO	02	005
				2.000	NUMERO	SRCC CONSOLE C.DO E C.LLO - DOCUMENTAZIONE TECNICA SU SUPPORTO INFORMATICO	02	005
				1	NUMERO	SRCC CONSOLE C.DO E C.LLO-ATTREZZATURE	01	080
EUR	1.390.634,19			5	NUMERO	CCIS - COMMAND AND CONTROL INFORMATION SYSTEM (SISTEMA DI COMANDO E CONTROLLO) - SOFTWARE	01	021
EUR	150.000,00		150.000,00	52	SETTIMANE	CCIS - COMMAND AND CONTROL INFORMATION SYSTEM (SISTEMA DI COMANDO E CONTROLLO)	03	005

SELEX Sistemi Integrati S.p.A.

XVI LEGISLATURA - DISEGNI DI LEGGE E RELAZIONI - DOCUMENTI

Valuta	Ammontare	EURO	Val. Fini Dog.	Quantita'	Unita' Misura	Materiale oggetto del contratto	Tipo	Cat. Rif.
SELEX Sistemi Integrati S.p.A.								
EUR	2.746.117,67			37	NUMERO	RAT 31 D/L RADAR - MANUALI TECNICI - IN VERSIONE CARTACEA E SU CD-ROM	02	005
				98	SETTIMANE	RAT 31 D/L RADAR - ASSISTENZA TECNICA -	03	005
				1	NUMERO	RAT 31 D/L RADAR - CORSI - (DURATA 12 S/U)	03	005
				3	NUMERO	RAT 31 D/L RADAR-ATTREZZATURE	01	080
EUR	9.391,62			6	NUMERO	RAT 31 D/L RADAR - AIR FLOW REGULATOR PN 1215500-201 - AIR FLOW REGULATOR PN 1215501-201	04	005
EUR	65.000,00			1	NUMERO	M-DLP - MULTI DATA LINK PROCESSOR - MODULO SOFTWARE MULTI DATO DI COMUNICAZIONI	01	021
				2	NUMERO	M-DLP (MULTI DATA LINK PROCESSOR) - DOCUMENTAZIONE TECNICA PER IL SOFTWARE MULTI DATO DI COMUNICAZIONI - CD	02	021
				24	MESI	M-DLP (MULTI DATA LINK PROCESSOR) - SUPPORTO TECNICO PER IL SOFTWARE MULTI DATO DI COMUNICAZIONI - SERVIZI	03	021
				1	NUMERO	M-DLP (MULTI DATA LINK PROCESSOR) - SIST. HARDWARE PER L'INSTALLAZIONE DEL SW MULTI DATO DI COMUNICAZIONI - HARDWARE	01	011
				2	NUMERO	M-DLP - MULTI DATA LINK PROCESSOR - SISTEMA HW PER L'INSTALLAZIONE DEL SW MULTI DATO DI COMUNICAZIONI - DOCUMENTAZIONE	02	011
EUR	85.000,00			29	NUMERO	PARTI DI RICAMBIO DEL RAT 31 S/L/E RADAR: COME DA ALLEGATO "A"	04	005
EUR	148.000,00			1	NUMERO	ORION RTN 25X MOD. C RADAR - RICAMBI:	04	005
EUR	83.714,61			1	NUMERO	BASE ASSY MAIN BEARING RAT 31 S/L/E RADAR P/N 305453-PI	04	005
USD	39.900,00	27.807,59		1	NUMERO	ETHERNET MODULE (SYME 744) P/N NA12V0046AA PER IL RADAR RAN 20S CONF.A - RADAR -	04	005
		38.985.438,46	8.850.000,00					
SELEX SISTEMI S.r.l.								
EUR	116.344,35			23	NUMERO	MOTORE PER MOVIMENTO D'ARMA P/N 329 RUB.2	01	006
EUR	15.175,35			3	NUMERO	MOTORE PER MOVIMENTO D'ARMA P/N 329 RUB.1 - MOTORI WW302637-U-NOSTRO P/N 329 SUB. 1	01	006

XVI LEGISLATURA - DISEGNI DI LEGGE E RELAZIONI - DOCUMENTI

Valuta	Ammontare	EURO	Val. Fini Dog.	Quantità	Unità Misura	Materiale oggetto del contratto	Tipo	Cat. Rif.
SELIN SISTEMI S.r.l.								
EUR	280.394,00			82	NUMERO	MOTORE PER MOVIMENTO D'ARMA P/N 4097	01	006
				40	NUMERO	MOTORE PER MOVIMENTO D'ARMA P/N 4097	04	006
		411.913,70	0,00					
SICAMB S.p.A.								
GBP	809.153,22	946.272,89		1.681	SET	RICAMBI PER SEGGIOLINO EIETTABILE TIPO MK.12	04	010
				9.442	NUMERO	RICAMBI PER SEGGIOLINO EIETTABILE MK.10LQ	04	010
		946.272,89	0,00					
SICAMB SPA								
EUR	3.163.116,65			112	NUMERO	SEGGIOLINO EIETTABILE MK16	01	010
EUR	30.000,00		30.000,00	1	NUMERO	SEGGIOLINO EIETTABILE MK16	03	010
EUR	21.276,15			5	NUMERO	VALVOLA IDRAULICA VELIVOLO EUROFIGHTER 29104X000-411	04	010
EUR	18.769,16			337	NUMERO	RICAMBI ATTREZZI PER VALVOLA IDRAULICA VELIVOLO EUROFIGHTER (DESCRIZIONE QUANTITATIVO E DETTAGLIO NELL'ALLEGATO "A")	04	080
EUR	15.676,00			2	NUMERO	VALVOLA IDRAULICA VELIVOLO EUROFIGHTER 29104X000-411 - ATTREZZATURE	04	080
		3.218.837,96	30.000,00					
SIEL S.R.L.								
EUR	82.260,00			1	NUMERO	OPERATOR CONTROL STATION	01	009
				1	NUMERO	ON BOARD VIDEO SYSTEM	01	009
				1	NUMERO	CENTRAL MONITORING SYSTEM	01	009
				1	NUMERO	AUTOPLOT CONTROL UNIT	01	009
		82.260,00	0,00					

XVI LEGISLATURA - DISEGNI DI LEGGE E RELAZIONI - DOCUMENTI

Valuta	Ammontare	EURO	Val. Fini Dog.	Quantita'	Unita' Misura	Materiale oggetto del contratto	Tipo	Cat. Rif.
SIMAD S.p.A.								
EUR	2.487.000,00			75.000	NUMERO	CARTUCCIA LACRIMOGENA CAL.38 LUNGA GITTATA MOD M38 STA/CS-LR	01	007
EUR	350,00		350,00	75.000	NUMERO	CARTUCCIA LACRIMOGENA CAL.38 LUNGA GITTATA MOD M38 STA/CS-SR	01	007
EUR	2.487.000,00			10	NUMERO	CARTUCCIA LACRIMOGENA CAL.38 LUNGA GITTATA MOD M38 STA/CS-LR	01	007
EUR	2.487.000,00			75.000	NUMERO	CARTUCCE LACRIMOGENE CAL.38 LUNGA GITTATA MOD M38 STA/CS-LR	01	007
EUR				75.000	NUMERO	CARTUCCE LACRIMOGENE CAL.38 CORTA GITTATA MOD M38 STA/CS-SR	01	007
		4.974.000,00	350,00					
SIMMEL DIFESA S.p.A.								
EUR	1.421.350,00		1.421.350,00	270	NUMERO	ACCENDITORE (MSE-MOTOR SAFETY IGNITION) PER MISSILE IRIS-T	01	004
EUR	1.000,00		1.000,00	16	NUMERO	ACCENDITORE BT7 PER MISSILE IRIS-T	01	004
EUR	1.000,00		1.000,00	50	KIT	PARTI DI RICAMBIO PER SPOLETTA FB 40	04	003
EUR	1.000,00		1.000,00	50	KIT	PARTI DI RICAMBIO PER SPOLETTA FB 40	04	003
EUR	7.296.000,00			38.000	NUMERO	SPOLETTE DI PROSSIMITA' FB 40	01	003
EUR	1.265.870,00			3.000	NUMERO	COLPO COMPLETO CAL. 40/70 HE-PFF IM217 CON SPOLETTA DI PROSSIMITA' FB40	03	003
EUR	456.000,00			19.000	KG	POLVERE DI LANCIO PER COLPO CAL. 105/51 (M30 7T)	01	008
EUR	288.397,50			7	GIORNO	COLPO COMPLETO CAL. 76/62 FNF CON SPOLETTA DI PROSSIMITA' VTPA FB76: ADDESTRAMENTO 2CG/6 UOMINI IN ITALIA; ADDESTRAMENTO 5GG/2UOMINI IN GRECIA	03	003
				2.074	NUMERO	CANNELLO A PERCUSSIONE IM54 PER COLPO CAL. 76/62 MM	01	003
				1.325	NUMERO	PARTI DI RICAMBIO PER COLPO COMPLETO CAL. 76/62 FNF SENZA SPOLETTA: NR.630 CARICA FLASH E NR.695 LINER ALLUMINIO LUNGO	04	003

XVI LEGISLATURA - DISEGNI DI LEGGE E RELAZIONI - DOCUMENTI

Valuta	Ammontare	EURO	Val. Fini Dog.	Quantita'	Unita' Misura	Materiale oggetto del contratto	Tipo	Cat. Rif.
EUR	1.000,00		1.000,00	1	NUMERO	SIMULACRO/SEZIONATO COLPO COMPLETO CAL. 40/60 HE PFF CON SPOLETTA	01	014
EUR	1.000,00			1	NUMERO	SIMULACRO/SEZIONATO DEL COLPO COMPLETO CAL. 40/70 PFFC IM212 CON SPOLETTA	01	014
EUR				1	NUMERO	SIMULACRO/SEZIONATO DEL COLPO COMPLETO 76/62 HE CON SPOLETTA DI PROSSIMITA'	01	014
EUR	25.975,00			5	NUMERO	ACCENDITORE INEKTE (MSI-MOTOR SAFETY IGNITION) PER MISSILE IRIS-T SL	01	004
EUR	8.890.000,00			13.000	NUMERO	COLPO COMPLETO CAL. 40/70 PFFC IM212 CON SPOLETTA DI PROSSIMITA' FB40	01	003
EUR	2.000,00		2.000,00	6	SET	COLPO COMPLETO CAL. 40/70 PFFC IM212 CON SPOLETTA DI PROSSIMITA' FB40	02	003
EUR				2	NUMERO	SIMULACRO/SEZIONATO DEL COLPO COMPLETO CAL. 40/70 PFFC IM212 CON SPOLETTA	01	014
EUR				10.000	NUMERO	COLPO COMPLETO CAL. 40/70 HEI-T CON SPOLETTA A PERCUSSIONE	01	003
EUR				6	SET	COLPO COMPLETO CAL. 40/70 HEI-T CON SPOLETTA A PERCUSSIONE	02	003
EUR				2	NUMERO	SIMULACRO/SEZIONATO DEL COLPO COMPLETO CAL. 40/70 HE-T/HEI-T	01	014
EUR	115.900,00			50	NUMERO	ACCENDITORE BT7 PER MISSILE IRIS-T	01	004
EUR	891.000,00			660	NUMERO	COLPO COMPLETO CAL. 76/62 PFF IM84 CON SPOLETTA DI PROSSIMITA' VIPA FB76	01	003
EUR	5.822,00			1	NUMERO	ACCENDITORE (MSI-MOTOR SAFETY IGNITION) PER MISSILE IRIS-T	01	004
EUR	5.425,00			1	NUMERO	MAD (MOTOR ACTUATION DEVICE) PER MISSILE IRIS-T SL	01	004
EUR	1.743.000,00			6	SET	COLPO COMPLETO CAL. 76/62 TP-T (ES-T) (BL-T) CON FINIA SPOLETTA	02	003
EUR	2.000,00		2.000,00	2	NUMERO	SIMULACRO/SEZIONATO DEL COLPO COMPLETO CAL. 76/62 TP/TP-T	01	014
EUR				3.500	NUMERO	COLPO COMPLETO CAL. 76/62 TP-T (ES-T) (BL-T) CON FINIA SPOLETTA	01	003
USD	705.000,00	491.337,13		1.000	NUMERO	COLPO COMPLETO CAL. 76/62 TP-T (IM232) CON FINIA SPOLETTA	01	003
USD	1.187.500,00	827.606,87		1.900	NUMERO	COLPO COMPLETO CAL. 40/70 PFFC IM212 CON SPOLETTA DI PROSSIMITA' FB40	01	003
EUR	37.400,00			220	NUMERO	BOMBA DA MORTAIO CAL. 81 MM ILLUMINANTE L54A1: (COSTITUITO DA 1 RACCORDO E DA 1 CORPO)	04	003

SIMMEL DIFESA S.p.A.

XVI LEGISLATURA - DISEGNI DI LEGGE E RELAZIONI - DOCUMENTI

Valuta	Ammontare	EURO	Val. Fini Dog.	Quantita'	Unita' Misura	Materiale oggetto del contratto	Tipo	Cat. Rif.
SIMMEL DIFESA S.p.A.								
EUR	25.000,00		25.000,00	2	NUMERO	SIMULACRO TESTA HOMING DEL MISSILE MARTE MK2/N.MK2/S	01	014
GBP	250.000,00	284.777,94		2	NUMERO	FASCIA DI GIUNZIONE DIAMETRO 316 PER MISSILE MARTE MK2/N.MK2/S	01	004
				2	NUMERO	SAU UNITA' DI SICUREZZA E ARMAMENTO PER TESTA DI GUERRA MISSILE MARTE MK2/N-MK2/S	01	004
				2	NUMERO	FASCIA DI GIUNZIONE DIAMETRO 273 PER MISSILE MARTE MK2/N.MK2/S	01	004
				2	NUMERO	FASCIA DI GIUNZIONE DIAMETRO 206 PER MISSILE MARTE MK2/N.MK2/S	01	004
				90	GIORNO	SAU UNITA' DI SICUREZZA E ARMAMENTO PER TESTA DI GUERRA MISSILE MARTE MK2/N-MK2/S- SERVIZI	03	004
				2	NUMERO	SIMULACRO SEZIONE ELETTRONICA TESTA DI GUERRA MISSILE MARTE MK2/N.MK2/S	01	014
				2	NUMERO	SIMULACRO SEZIONE TESTA DI GUERRA MISSILE MARTE MK2/N.MK2/S	01	014
EUR	20.800,00		20.800,00	30	NUMERO	GRANATA CAL. 40MM HE - LOW VELOCITY (LV)	01	003
				30	NUMERO	GRANATA CAL. 40MM HEDP - LOW VELOCITY (LV)	01	003
				30	NUMERO	GRANATA CAL. 40MM TP - LOW VELOCITY (LV)	01	003
				30	NUMERO	GRANATA CAL. 40MM SMOKE - LOW VELOCITY (LV)	01	003
				100	NUMERO	GRANATA CAL. 40MM HE - HIGH VELOCITY (HV)	01	003
				100	NUMERO	GRANATA CAL. 40MM HEDP - HIGH VELOCITY (HV)	01	003
				100	NUMERO	GRANATA CAL. 40MM TP - HIGH VELOCITY (HV)	01	003
				100	NUMERO	GRANATA CAL. 40MM SMOKE - HIGH VELOCITY (HV)	01	003
USD	810.000,00	564.515,00		1.005	NUMERO	COLPO COMPLETO CAL. 76/62 HE CON SPOLETTA A PERCUSSIONE	01	003
USD	4.050,00	2.822,58	2.822,58					
EUR	9.292.500,00			14.750	NUMERO	COLPO COMPLETO CAL. 105/51 TP-T IM370 EQUIVALENTE AL COLPO COMPLETO CAL. 105/51 TP-T M490	01	003
EUR	6.843,00			3	NUMERO	ACCENDITORE B17 PER MISSILE IRIS-T	01	004
EUR	4.562,00			2	NUMERO	ACCENDITORE B17 PER MISSILE IRIS-T SL	01	004
EUR	1.000,00		1.000,00	50	KIT	PARTI DI RICAMBIO PER SPOLETTA FB 40	04	003

XVI LEGISLATURA - DISEGNI DI LEGGE E RELAZIONI - DOCUMENTI

Valuta	Ammontare	EURO	Val. Fini Dog.	Quantita'	Unita' Misura	Materiale oggetto del contratto	Tipo	Cat. Rif.
SIMMEL DIFESA S.p.A.								
EUR	5.796.000,00			9.000	NUMERO	BOMBA DA MORTAIO CAL. 81 MM ILLUMINANTE L54A1	01	003
EUR	3.800.000,00			5.000	NUMERO	BOMBA DA MORTAIO CAL. 81 MM ILLUMINANTE IR L58A1	01	003
EUR	27,00		27,00	4	NUMERO	RICAMBI BOMBA DA MORTAIO CAL. 81 MM ILLUMINANTE L54A1	04	003
EUR	4.998.000,00			22.000	NUMERO	COLPO COMPLETO CAL. 40/70 HEI-T CON SPOLETTA A PERCUSSIONE	01	003
EUR	5.000,00		5.000,00	22.000	NUMERO	COLPO COMPLETO CAL. 40/70 PFC IM212 CON SPOLETTA DI PROSSIMITA' FB40	01	003
				10	SET	COLPO COMPLETO CAL. 40/70 PFC IM212 CON SPOLETTA DI PROSSIMITA' FB40	02	003
				6	NUMERO	SIMULACRO/SEZIONATO DEL COLPO COMPLETO CAL. 40/70 PFC IM212 CON SPOLETTA	01	014
				10	SET	COLPO COMPLETO CAL. 40/70 HEI-T CON SPOLETTA A PERCUSSIONE	02	003
				6	NUMERO	SIMULACRO/SEZIONATO DEL COLPO COMPLETO CAL. 40/70 HE-T/HEI-T	01	014
EUR	12.555.050,00			4.285	NUMERO	COLPO COMPLETO CAL. 120 MM HEAT-MP-T SIL507	01	003
EUR	870.000,00			200	NUMERO	SPOLETTA FB 342	01	003
				200	NUMERO	SPOLETTA FB 342 (NSD - NO SELF DESTRUCTION)	01	003
				750	NUMERO	SPOLETTA VTPA FB 76	01	003
				1	SET	SPOLETTA VTPA FB 76 - TECNOLOGIA SU SUPPORTO CARTACEO	02	003
				1	SET	SPOLETTA FB 342 - TECNOLOGIA SU SUPPORTO CARTACEO	02	003
				1	SET	SPOLETTA FB 342 (NSD - NO SELF DESTRUCTION) - TECNOLOGIA SU SUPPORTO CARTACEO	02	003
60.511.981,45 1.482.999,58								
SIRIO PANEL S.p.A.								
EUR	401,63			1	NUMERO	PANNELLO ELETTROLUMINESCENTE 004VE PRINCIPALE DESTRO ANTERIORE - RH FWD 004VE MAIN RH FWD - PER VELIVOLO EFA P/N 724-050702 S/N S11028741	01	010
USD	15.680,00		10.927,90	4	NUMERO	PANNELLO ELETTROLUMINESCENTE DI CONTROLLO DEL CARRELLO DI ATTERAGGIO - LANDING GEAR CONTROL PANEL - PER VELIVOLO F-35	01	010

XVI LEGISLATURA - DISEGNI DI LEGGE E RELAZIONI - DOCUMENTI

Valuta	Ammontare	EURO	Val. Fini Dog.	Quantita'	Unita' Misura	Materiale oggetto del contratto	Tipo	Cat. Rif.
USD	63.551,64	44.291,18		1	NUMERO	PANNELLO ELETTROLUMINESCENTE DI CONTROLLO DEL CARRELLO DI ATTERRAGGIO - LANDING GEAR CONTROL PANEL - PER VELIVOLO F-35	01	010
				2	NUMERO	PANNELLO ELETTROLUMINESCENTE DI CONTROLLO DEL SISTEMA DI AUTO PITCH - ARP CONTROL PANEL - PER VELIVOLO F-35	01	010
				2	NUMERO	PANNELLO ELETTROLUMINESCENTE DI CONTROLLO DEL SISTEMA ELETTRICO - ICC/PPBATTI CONTROL PANEL - PER VELIVOLO F-35	01	010
				2	NUMERO	PANNELLO ELETTROLUMINESCENTE DI CONTROLLO PER RILASCIO CARICHI - JETTISON BREAK CONTROL PANEL - PER VELIVOLO F-35	01	010
				2	NUMERO	PANNELLO ELETTROLUMINESCENTE DI CONTROLLO PRINCIPALE - MASTER ARM CONTROL PANEL - PER VELIVOLO F-35	01	010
				2	NUMERO	PANNELLO ELETTROLUMINESCENTE DI CONTROLLO PER AZZERAMENTO - MASTER ZEROIZE CONTROL PANEL - PER VELIVOLO F-35	01	010
				6	NUMERO	LUCE MAPPA - MAP LIGHT - PER VELIVOLO F-35	01	010
USD	184.912,00	135.357,59		5	NUMERO	PANNELLO ELETTROLUMINESCENTE DI CONTROLLO PER RILASCIO CARICHI - JETTISON BREAK CONTROL PANEL - PER VELIVOLO F-35	01	010
				5	NUMERO	PANNELLO ELETTROLUMINESCENTE DI CONTROLLO DEL CARRELLO DI ATTERRAGGIO - LANDING GEAR CONTROL PANEL - PER VELIVOLO F-35	01	010
				5	NUMERO	PANNELLO ELETTROLUMINESCENTE DI CONTROLLO DEL SISTEMA DI VOLO - FLIGH CONTROL SYSTEM CONTROL PANEL - PER VELIVOLO F-35	01	010
				5	NUMERO	PANNELLO ELETTROLUMINESCENTE DI CONTROLLO DEL MOTORE - ENGINE CONTROL PANEL PER VELIVOLO F-35	01	010
				5	NUMERO	PANNELLO ELETTROLUMINESCENTE DI CONTROLLO DEL SISTEMA DI AUTO PITCH - ARP CONTROL PANEL - PER VELIVOLO F-35	01	010
				5	NUMERO	PANNELLO ELETTROLUMINESCENTE DI CONTROLLO MISCELLANEA - MISC CONTROL PANEL - PER VELIVOLO F-35	01	010
				5	NUMERO	PANNELLO ELETTROLUMINESCENTE DI CONTROLLO DEL SISTEMA ELETTRICO - ICC/PPBATTI CONTROL PANEL - PER VELIVOLO F-35	01	010
				5	NUMERO	PANNELLO ELETTROLUMINESCENTE DI CONTROLLO PRINCIPALE - MASTER ARM CONTROL PANEL - PER VELIVOLO F-35	01	010
				5	NUMERO	PANNELLO ELETTROLUMINESCENTE DI CONTROLLO PER AZZERAMENTO - MASTER ZEROIZE CONTROL PANEL - PER VELIVOLO F-35	01	010
				10	NUMERO	LUCE MAPPA - MAP LIGHT - PER VELIVOLO F-35	01	010
EUR	48.905,75			111	NUMERO	PANNELLO ELETTROLUMINESCENTE 004VE PRINCIPALE DESTRO ANTERIORE - RH FWD 004VE MAIN RH FWD - PER VELIVOLO EFA	01	010

SIRIO PANEL S.p.A.

XVI LEGISLATURA - DISEGNI DI LEGGE E RELAZIONI - DOCUMENTI

Valuta	Ammontare	EURO	Val. Fini Dog.	Quantita'	Unita' Misura	Materiale oggetto del contratto	Tipo	Cat. Rif.
USD	71.363,00	49.735,17		1	NUMERO	PANNELLO ELETTROLUMINESCENTE DI CONTROLLO DEL CARRELLO DI ATERRAGGIO - LANDING GEAR CONTROL PANEL - PER VELIVOLO F-35	01	010
				1	NUMERO	PANNELLO ELETTROLUMINESCENTE DI CONTROLLO PER RILASCIO CARICHI - JETTISON BREAK CONTROL PANEL - PER VELIVOLO F-35	01	010
				2	NUMERO	PANNELLO ELETTROLUMINESCENTE DI CONTROLLO DEL SISTEMA DI VOLO - FLIGH CONTROL SYSTEM CONTROL PANEL - PER VELIVOLO F-35	01	010
				2	NUMERO	PANNELLO ELETTROLUMINESCENTE DI CONTROLLO DEL MOTORE - ENGINE CONTROL PANEL PER VELIVOLO F-35	01	010
				2	NUMERO	PANNELLO ELETTROLUMINESCENTE DI CONTROLLO DEL SISTEMA DI AUTO PITCH - ARP CONTROL PANEL - PER VELIVOLO F-35	01	010
				2	NUMERO	PANNELLO ELETTROLUMINESCENTE DI CONTROLLO MISCELLANEA - MISC CONTROL PANEL - PER VELIVOLO F-35	01	010
				2	NUMERO	PANNELLO ELETTROLUMINESCENTE DI CONTROLLO DEL SISTEMA ELETTRICO - ICC/PP/BATT CONTROL PANEL - PER VELIVOLO F-35	01	010
				2	NUMERO	PANNELLO ELETTROLUMINESCENTE DI CONTROLLO PRINCIPALE - MASTER ARM CONTROL PANEL - PER VELIVOLO F-35	01	010
				2	NUMERO	PANNELLO ELETTROLUMINESCENTE DI CONTROLLO PER AZZERAMENTO - MASTER ZEROIZE CONTROL PANEL - PER VELIVOLO F-35	01	010
				5	NUMERO	PANNELLO ELETTROLUMINESCENTE DI CONTROLLO PER MANUTANZIONE - MIP CONTROL PANEL - PER VELIVOLO F-35	01	010
				1	NUMERO	PANNELLO ELETTROLUMINESCENTE DI CONTROLLO PER ACCESSO ALLA MANUTENZIONE - MIP CONTROL PANEL - PER VELIVOLO F-35	01	010
EUR	74.573,08			165	NUMERO	PANNELLO ELETTROLUMINESCENTE 004VE PRINCIPALE DESTRO ANTERIORE - RH FWD 004VE MAIN RH FWD - PER VELIVOLO EFA	01	010
EUR	3.368,77			6	NUMERO	PANNELLO 004VE PRINCIPALE DESTRO ANTERIORE - RH FWD 004VE MAIN RH FWD - PER VELIVOLO EFA	01	010
EUR	56.348,76			128	NUMERO	PANNELLO 004VE PRINCIPALE DESTRO ANTERIORE - RH FWD 004VE MAIN RH FWD - PER VELIVOLO EFA	01	010
EUR	1.120,58			2	NUMERO	PANNELLI ELETTROLUMINESCENTI P/N 7237153/01 S/N S110772214 E S110772215	01	010
EUR	809,69			1	NUMERO	PANNELLO PER VELIVOLO EFA P/N 723-7134/06 S/N : S11077208	01	010
USD	14.400,00	10.035,82		4	NUMERO	PANNELLO ELETTROLUMINESCENTE DI CONTROLLO PER MANUTANZIONE - MIP CONTROL PANEL - PER VELIVOLO F-35	01	010

SIRIO PANEL S.p.A.

XVI LEGISLATURA - DISEGNI DI LEGGE E RELAZIONI - DOCUMENTI

Valuta	Ammontare	EURO	Val. Finl Dog.	Quantita'	Unita' Misura	Materiale oggetto del contratto	Tipo	Cat. Rif.
USD	85.882,00	59.853,92		1	NUMERO	PANNELLO ELETTROLUMINESCENTE DI CONTROLLO PER AZZERAMENTO - MASTER ZEROIZE CONTROL PANEL - PER VELIVOLO F-35	01	010
				1	NUMERO	PANNELLO ELETTROLUMINESCENTE DI CONTROLLO PER MANUTANZIONE - MIP CONTROL PANEL - PER VELIVOLO F-35	01	010
				1	NUMERO	PANNELLO ELETTROLUMINESCENTE DI CONTROLLO PER ACCESSO ALLA MANUTENZIONE - MPP CONTROL PANEL - PER VELIVOLO F-35	01	010
				4	NUMERO	PANNELLO ELETTROLUMINESCENTE DI CONTROLLO PER RILASCIO CARICHI - JETTISON BREAK CONTROL PANEL - PER VELIVOLO F-35	01	010
				3	NUMERO	PANNELLO ELETTROLUMINESCENTE DI CONTROLLO DEL CARRELLO DI ATTERRAGGIO - LANDING GEAR CONTROL PANEL - PER VELIVOLO F-35	01	010
				1	NUMERO	PANNELLO ELETTROLUMINESCENTE DI CONTROLLO MISCELLANEA - MISC CONTROL PANEL - PER VELIVOLO F-35	01	010
				1	NUMERO	PANNELLO ELETTROLUMINESCENTE DI CONTROLLO DEL SISTEMA ELETTRICO - ICC/IPP/BATT CONTROL PANEL - PER VELIVOLO F-35	01	010
				3	NUMERO	PANNELLO ELETTROLUMINESCENTE DI CONTROLLO PRINCIPALE - MASTER ARM CONTROL PANEL - PER VELIVOLO F-35	01	010
				4	NUMERO	ASSIEME DI COMANDO DI TETTuccio (CANOPY LOCK SWITCH ASSY)	01	010
				4	NUMERO	ASSIEME DI CHIUSURA TETTuccio (CANOPY LOCK SWITCH ASSY)	01	010
				3	NUMERO	LUCE MAPPA	01	010

SIRIO PANEL S.p.A.

XVI LEGISLATURA - DISEGNI DI LEGGE E RELAZIONI - DOCUMENTI

Valuta	Ammontare	EURO	Val. Fini Dog.	Quantita'	Unita' Misura	Materiale oggetto del contratto	Tipo	Cat. Rif.
USD	1.808.554,20	1.260.439,49		31	NUMERO	PANNELLO ELETTROLUMINESCENTE DI CONTROLLO DEL SISTEMA ELETRICO - ICC/PP/BATT CONTROL PANEL - PER VELIVOLO F-35	01	010
				32	NUMERO	ASSIEME DI CHIUSURA TETTuccio - CANOPY LOCK SWITCH ASSY - PER VELIVOLO F-35	01	010
				31	NUMERO	PANNELLO ELETTROLUMINESCENTE DI CONTROLLO PER AZZERAMENTO - MASTER ZEROIZE CONTROL PANEL - PER VELIVOLO F-35	01	010
				58	NUMERO	LUCE MAPPA - MAP LIGHT - PER VELIVOLO F-35	01	010
				35	NUMERO	PANNELLO ELETTROLUMINESCENTE DI CONTROLLO PER MANUTENZIONE - MIP CONTROL PANEL - PER VELIVOLO F-35	01	010
				25	NUMERO	PANNELLO ELETTROLUMINESCENTE DI CONTROLLO PER ACCESSO ALLA MANUTENZIONE - MPP CONTROL PANEL - PER VELIVOLO F-35	01	010
				30	NUMERO	PANNELLO ELETTROLUMINESCENTE DI CONTROLLO PER RILASCIO CARICHI - JETTISON BREAK CONTROL PANEL - PER VELIVOLO F-35	01	010
				29	NUMERO	PANNELLO ELETTROLUMINESCENTE DI CONTROLLO DEL CARRELLO DI ATTERRAGGIO - LANDING GEAR CONTROL PANEL - PER VELIVOLO F-35	01	010
				31	NUMERO	PANNELLO ELETTROLUMINESCENTE DI CONTROLLO PRINCIPALE - MASTER ARM CONTROL PANEL - PER VELIVOLO F-35	01	010
				31	NUMERO	ASSIEME DI COMANDO TETTuccio - CANOPY SWITCH ASSY - PER VELIVOLO F-35	01	010
				34	NUMERO	PANNELLO ELETTROLUMINESCENTE DI CONTROLLO DEL SISTEMA DI VOLO - FLIGH CONTROL SYSTEM CONTROL PANEL - PER VELIVOLO F-35	01	010
				34	NUMERO	PANNELLO ELETTROLUMINESCENTE DI CONTROLLO DEL MOTORE - ENGINE CONTROL PANEL PER VELIVOLO F-35	01	010
				31	NUMERO	PANNELLO ELETTROLUMINESCENTE DI CONTROLLO DEL SISTEMA DI AUTO PITCH - ARP CONTROL PANEL - PER VELIVOLO F-35	01	010

SIRIO PANEL S.p.A.

XVI LEGISLATURA - DISEGNI DI LEGGE E RELAZIONI - DOCUMENTI

Valuta	Ammontare	EURO	Val. Fini Dog.	Quantita'	Unita' Misura	Materiale oggetto del contratto	Tipo	Cat. Rif.
USD	55.857,00	40.887,93		1	NUMERO	PANNELLO ELETTROLUMINESCENTE DI CONTROLLO PER RILASCIO CARICHI - JETTISON BREAK CONTROL PANEL - PER VELIVOLO F-35	01	010
				3	NUMERO	PANNELLO ELETTROLUMINESCENTE DI CONTROLLO DEL CARRELLO DI ATTERRAGGIO - LANDING GEAR CONTROL PANEL - PER VELIVOLO F-35	01	010
				2	NUMERO	PANNELLO ELETTROLUMINESCENTE DI CONTROLLO DEL SISTEMA DI VOLO - FLIGH CONTROL SYSTEM CONTROL PANEL - PER VELIVOLO F-35	01	010
				1	NUMERO	PANNELLO ELETTROLUMINESCENTE DI CONTROLLO DEL MOTORE - ENGINE CONTROL PANEL PER VELIVOLO F-35	01	010
				1	NUMERO	PANNELLO ELETTROLUMINESCENTE DI CONTROLLO DEL SISTEMA DI AUTO PITCH - ARP CONTROL PANEL - PER VELIVOLO F-35	01	010
				1	NUMERO	PANNELLO ELETTROLUMINESCENTE DI CONTROLLO MISCELLANEA - MISC CONTROL PANEL - PER VELIVOLO F-35	01	010
				1	NUMERO	PANNELLO ELETTROLUMINESCENTE DI CONTROLLO DEL SISTEMA ELETTRICO - ICC/IPP/BATT CONTROL PANEL - PER VELIVOLO F-35	01	010
				3	NUMERO	ASSIEME DI CHIUSURA TETTuccio - CANOPY LOCK SWITCH ASSY - PER VELIVOLO F-35	01	010
				1	NUMERO	PANNELLO ELETTROLUMINESCENTE DI CONTROLLO PRINCIPALE - MASTER ARM CONTROL PANEL - PER VELIVOLO F-35	01	010
				1	NUMERO	PANNELLO ELETTROLUMINESCENTE DI CONTROLLO PER AZZERAMENTO - MASTER ZEROIZE CONTROL PANEL - PER VELIVOLO F-35	01	010
				1	NUMERO	PANNELLO ELETTROLUMINESCENTE DI CONTROLLO PER MANUTANZIONE - MIP CONTROL PANEL - PER VELIVOLO F-35	01	010
				13	NUMERO	PANNELLO ELETTROLUMINESCENTE DI CONTROLLO PER ACCESSO ALLA MANUTENZIONE - MPP CONTROL PANEL - PER VELIVOLO F-35	01	010
EUR	1.654,26			5	NUMERO	PANNELLO ELETTROLUMINESCENTE 004VE PRINCIPALE DESTRO ANTERIORE - RH FWD 004VE MAIN RH FWD - PER VELIVOLO EFA	01	010
EUR	2.094,78			4	NUMERO	PANNELLO ELETTROLUMINESCENTE 004VE PRINCIPALE DESTRO ANTERIORE - RH FWD 004VE MAIN RH FWD - PER VELIVOLO EFA	01	010
EUR	3.599,80			5	NUMERO	PANNELLO ELETTROLUMINESCENTE 004VE PRINCIPALE DESTRO ANTERIORE - RH FWD 004VE MAIN RH FWD - PER VELIVOLO EFA (PN723-71334/06 S/N S10739045 - S10739049)	01	010
EUR	2.221,98			3	NUMERO	PANNELLO ELETTROLUMINESCENTE 004VE PRINCIPALE DESTRO ANTERIORE - RH FWD 004VE MAIN RH FWD - PER VELIVOLO EFA	01	010
EUR	2.724,82			4	NUMERO	PANNELLO ELETTROLUMINESCENTE 004VE PRINCIPALE DESTRO ANTERIORE - RH FWD 004VE MAIN RH FWD - PER VELIVOLO EFA	01	010

SIRIO PANEL S.p.A.

XVI LEGISLATURA - DISEGNI DI LEGGE E RELAZIONI - DOCUMENTI

Valuta	Ammontare	EURO	Val. Finti Deg.	Quantita'	Unita' Misura	Materiale oggetto del contratto	Tipo	Cat. Rif.
SIRIO PANEL S.p.A.								
USD	1.407.784,00	1.030.513,14		32	NUMERO	PANNELLO ELETTROLUMINESCENTE DI CONTROLLO PER RILASCIO CARICHI - JETTISON BREAK CONTROL PANEL - PER VELIVOLO F-35	01	010
				34	NUMERO	PANNELLO ELETTROLUMINESCENTE DI CONTROLLO DEL CARRELLO DI ATTERRAGGIO - LANDING GEAR CONTROL PANEL - PER VELIVOLO F-35	01	010
				37	NUMERO	PANNELLO ELETTROLUMINESCENTE DI CONTROLLO DEL SISTEMA DI VOLO - FLIGH CONTROL SYSTEM CONTROL PANEL - PER VELIVOLO F-35	01	010
				31	NUMERO	PANNELLO ELETTROLUMINESCENTE DI CONTROLLO DEL MOTORE - ENGINE CONTROL PANEL PER VELIVOLO F-35	01	010
				33	NUMERO	PANNELLO ELETTROLUMINESCENTE DI CONTROLLO DEL SISTEMA DI AUTO PITCH - ARP CONTROL PANEL - PER VELIVOLO F-35	01	010
				33	NUMERO	PANNELLO ELETTROLUMINESCENTE DI CONTROLLO MISCELLANEA - MISC CONTROL PANEL - PER VELIVOLO F-35	01	010
				32	NUMERO	PANNELLO ELETTROLUMINESCENTE DI CONTROLLO DEL SISTEMA ELETTRICO - ICC/IPP/BATT CONTROL PANEL - PER VELIVOLO F-35	01	010
				31	NUMERO	ASSIEME DI CHIUSURA TETTuccio - CANOPY LOCK SWITCH ASSY - PER VELIVOLO F-35	01	010
				34	NUMERO	PANNELLO ELETTROLUMINESCENTE DI CONTROLLO PRINCIPALE - MASTER ARM CONTROL PANEL - PER VELIVOLO F-35	01	010
				35	NUMERO	ASSIEME DI COMANDO TETTuccio - CANOPY SWITCH ASSY - PER VELIVOLO F-35	01	010
				27	NUMERO	PANNELLO ELETTROLUMINESCENTE DI CONTROLLO PER AZZERAMENTO - MASTER ZEROIZE CONTROL PANEL - PER VELIVOLO F-35	01	010
				66	NUMERO	LUCE MAPPA - MAP LIGHT - PER VELIVOLO F-35	01	010
				39	NUMERO	PANNELLO ELETTROLUMINESCENTE DI CONTROLLO PER MANUTANZIONE - MIP CONTROL PANEL - PER VELIVOLO F-35	01	010
				36	NUMERO	PANNELLO ELETTROLUMINESCENTE DI CONTROLLO PER ACCESSO ALLA MANUTENZIONE - MPP CONTROL PANEL - PER VELIVOLO F-35	01	010
						2.839.866,03		0,00
SITEP ITALIA S.P.A.								
EUR	382.255,00			3	NUMERO	SENSORE GIROBUSSOLA GB-7371(V)102 P/N 70 XS 338102 50 COMPRENSIVO DI N. I MANUALE D'USO	01	009
				1	SETTIMANE	ASSISTENZA TECNICA ALL'INSTALLAZIONE SENSORE GIROBUSSOLA GB-7371(V)102 P/N 70 XS 338102 50	03	009
				1	SETTIMANE	CORSI D'USO DEL SENSORE GIROBUSSOLA GB-7371(V)102 P/N 70 XS 338102 50	03	009
						382.255,00		0,00
TASTITALIA S.R.L.								

Valuta	Ammontare	EURO	Val. Fini Dog.	Quantità	Unità Misura	Materiale oggetto del contratto	Tipo	Cat. Rif.
TASTITALIA S.R.L.								
EUR	2.500,00			10	NUMERO	TASTIERA A MEMBRANA	01	005
		2.500,00	0,00					
TECNOSERVICES S.A.S. DI MARRAS BRUNO & C.								
EUR	290.880,00			3	NUMERO	BANCO PROVA SENSORI TEMPERATURA / TEMPERATURE SENSOR TEST BENCH P/N SCB-EF	01	080
				3	NUMERO	ANALIZZATORE DI CAPACITÀ / CAPACITY ANALYZER P/N BM22S-EFA	01	080
				18	NUMERO	CARICABATTERIE DIGITALE / DIGITAL BATTERY CHARGER P/N BCD40-4S-EFA	01	080
EUR	288.000,00			8	NUMERO	ASSIEME STAZIONE MANUTENZIONE BATTERIE / BATTERY SERVICING KIT P/N BMS301-EF	01	080
		578.880,00	0,00					
TELEGI S.R.L.								

XVI LEGISLATURA - DISEGNI DI LEGGE E RELAZIONI - DOCUMENTI

Valuta	Ammontare	EURO	Val. Fini Dog.	Quantita'	Unita' Misura	Materiale oggetto del contratto	Tipo	Cat. Rif.
TELEGI S.R.L.								
EUR	92.510,00			1	NUMERO	VALVOLA ESPANSIONE TERMOSTATICA PER RADAR FIAR PAR 2080 ED ALENIA P/N 5387.PR.99.0016	01	005
				1	NUMERO	INIEZIONE VALVOLA PER RADAR FIAR PAR 2080 ED ALENIA P/N 5387.PR.99.0015	01	005
				1	NUMERO	SENSORE PER RADAR FIAR PAR 2080 ED ALENIA P/N 5387.PR.46.0006	01	005
				1	NUMERO	SENSORE MECCANICO PER RADAR FIAR PAR 2080 ED ALENIA P/N 5387.PR.46.0005	01	005
				1	NUMERO	CIRCUITO DI SEGNALE PER RADAR FIAR PAR 2080 ED ALENIA P/N 5387.PR.46.0009	01	005
				3	NUMERO	GUIDA SEGNALE PER RADAR FIAR PAR 2080 ED ALENIA P/N 5387.PR.17.0007	01	005
				1	NUMERO	SENSORE MECCANICO PER RADAR FIAR PAR 2080 P/N 5387.PR.46.0007	01	005
				1	NUMERO	SENSORE DI PIOGGIA PER RADAR FIAR PAR 2080 ED ALENIA P/N 5387.PR.46.0004	01	005
				2	NUMERO	UMIDOSTATO PER RADAR FIAR PAR 2080 ED ALENIA P/N 5387.SM.35.0011	01	005
				30	NUMERO	FILTRO ACQUA PER RADAR FIAR PAR 2080 ED ALENIA P/N 5387-PRO-1020	01	005
				4	NUMERO	FILTRO PER RADAR FIAR PAR 2080 ED ALENIA P/N 5387.PR.99.0012	01	005
				4	NUMERO	INIEZIONE ELETTROVALVOLA PER RADAR FIAR PAR 2080 ED ALENIA P/N 5387.PR.99.0017	01	005
				2	NUMERO	UMIDOSTATO SONDE PER RADAR FIAR PAR 2080 ED ALENIA P/N 5387.PR.46.0013	01	005
				1	NUMERO	RICEVITORE DI SEGNALE PER RADAR FIAR PAR 2080 ED ALENIA P/N PR.26.00065387	01	005
				1	NUMERO	FILTRO DI SEGNALE PER RADAR FIAR PAR 2080 ED ALENIA P/N 5387.PR.46.0008	01	005
				2	NUMERO	CIRCUITO STAMPATO PER RADAR FIAR PAR 2080 ED ALENIA P/N 5387.PR.19.0036	01	005
				1	NUMERO	STRUMENTO ANALOGICO PER RADAR FIAR PAR 2080 ED ALENIA P/N 5387.PR.22.0002	01	005
EUR	121.490,00			2	NUMERO	GENERATORE DA CAMPO	01	017
		214.000,00	0,00					
TESEO S.p.A.								
EUR	83.318,24			2	NUMERO	RADAR ALTIMETRO PER VELIVOLO EFA	01	010
				2	NUMERO	DOCUMENTAZIONE: CERTIFICATI DI CONFORMITA' E MANUALI D'USO	01	010
		83.318,24	0,00					
TESI S.R.L. - TECNOLOGIE E SERVIZI INNOVATIVI								

Valuta	Ammontare	EURO	Val. Fini Dog.	Quantita'	Unita' Misura	Materiale oggetto del contratto	Tipo	Cat. Rif.
EUR	46.963,32			6	SERIE	PANNELLO FUSOLIERA VENTRALE HERCULES C130J PLUGS & MID - MIDDLE FUSOLAGE PANEL HERCULES C130J PLUGS & MID	01	010
EUR	48.472,48			8	SERIE	PANNELLO FUSOLIERA CENTRALE HERCULES C130J PLUGS & MID - MIDDLE FUSOLAGE PANEL HERCULES C130J PLUGS & MID	01	010
EUR	36.432,93			6	SERIE	PANNELLO FUSOLIERA CENTRALE HERCULES C130J PLUGS & MID - MIDDLE FUSOLAGE PANEL HERCULES C130J PLUGS & MID	01	010
		131.868,73	0,00					
THALES ALENIA SPACE ITALIA SPA								
EUR	1.872.000,00			1	SET	PARTI DI RICAMBIO PER SISTEMA SATELLITARE K-MILSATCOM	04	011
		1.872.000,00	0,00					
THALES ITALIA S.P.A.								
EUR	41.032,95			1	NUMERO	PARTI DI RICAMBIO PER ANTENNA ELTA 200 (SISTEMA TACAN): -A-MEC PREASSEMBLED ANTENNA HOUSING.	04	011
EUR	139.409,37			1	SET	PARTI DI SCORTA PER ANTENNA ELTA 200 (SISTEMA TACAN)	04	011
				1	NUMERO	ANTENNA ELTA 200 (SISTEMA TACAN)	01	011
EUR	54.798,00			20	NUMERO	MANUALI D'USO	02	011
				20	NUMERO	APPARATO RADIO IN BANDA UHF ST@RMILLE INCLUSO DI ACCESSORI	01	011
EUR	133.584,00			1	SET	RADIODISTURBATORE SMART RHINO	04	011
		368.824,32	0,00					
UMBRA CUSCINETTI S.P.A.								
USD	3.510.937,00	2.446.884,71		125	NUMERO	ACTUATOR ASSY WING FLAP P/N 09342P000-01 - VITE A RICIRCOLO DI SFERE PER AEROMOBILE	01	010
EUR	200.000,00			5	NUMERO	ATTUATORE - PROPELLER BRAKE SYSTEM 09720P000-03	01	010
EUR	200.000,00			5	NUMERO	ATTUATORE - PROPELLER BRAKE SYSTEM 09720P000-03	01	010

XVI LEGISLATURA - DISEGNI DI LEGGE E RELAZIONI - DOCUMENTI

Valuta	Ammontare	EURO	Val. Fini Dog.	Quantita'	Unita' Misura	Materiale oggetto del contratto	Tipo	Cat. Rif.
		2.846.884,71	0,00					

VITROCISET S.p.A.

EUR	611.774,00			2	NUMERO	AMRAAM - IMPROVED MISSILE BIT TEST SYSTEM - SISTEMA DI TEST PER MISSILE AMRAAM	01	080
				60	NUMERO	AMRAAM - IMPROVED MISSILE BIT TEST SYSTEM - SISTEMA DI TEST PER MISSILE AMRAAM (COMPONENTI)	01	080
	611.774,00		0,00					

WHITEHEAD ALENIA SISTEMI SUBACQUEI S.P.A.

EUR	3.635.000,00			1	NUMERO	SILURO PESANTE BLACK SHARK BATTERIA DI PROPULSIONE	01	004
				1	NUMERO	KIT LANCIO SOMMERGIBILE SILURO PESANTE BLACK SHARK	01	004
				1	NUMERO	SILURO PESANTE BLACK SHARK TESTA DI ESERCIZIO	01	004
				33	NUMERO	RIC. SILURO PESANTE BLACK SHARK	04	004
				1	NUMERO	SILURO PESANTE BLACK SHARK SEZIONE FILA COMPLETA	01	004
				12	NUMERO	SISTEMA COLLAUDO CONTROLLO SILURO PESANTE BLACK SHARK	01	004
				30	GIORNO	SERV. ASS. TEC. SILURO PESANTE BLACK SHARK	03	004
				1	NUMERO	KIT LANCIO SOMMERGIBILE SILURO PESANTE BLACK SHARK	01	004

EUR	71.988,00		71.988,00	28	NUMERO	STUS - STABILIZZATORE TRAETTORIA SILURO MU90 LANCIO DA NAVE	01	004
EUR	28.346.880,00			8	NUMERO	ARRAY SONAR NAVIGAZIONE 2093	01	009
				9	NUMERO	(ASSISTENZA TECNICA - COLLAUDIE ASSEMBLAGGIO) INTERVENTI - ARRAY SONAR NAVIGAZIONE 2093 (16 PERSONE PER 12 MESI)	03	009
				7	NUMERO	VERRICELLO ARRAY SONAR NAVIGAZIONE 2093 (APPARECCHIATURA DI COLLAUDO)	01	009

EUR	1.755,62			31	NUMERO	PARTI DI RICAMBIO PER SISTEMI DI LANCIO DA NAVE PER SILURO LEGGERO A244/S MOD.1	04	004
-----	----------	--	--	----	--------	---	----	-----

EUR	430.000,00			53	NUMERO	PARTI DI RICAMBIO PER SISTEMA DI MOVIMENTAZIONE E STOCCAGGIO SILURI LEGGERI	04	004
				2	NUMERO	MONOGRAFIE E MANUALI TECNICI	02	004
				3	NUMERO	SISTEMA DI MOVIMENTAZIONE E STOCCAGGIO SILURI LEGGERI	01	004

XVI LEGISLATURA - DISEGNI DI LEGGE E RELAZIONI - DOCUMENTI

Valuta	Ammontare	EURO	Val. Fini Dog.	Quantita'	Unita' Misura	Materiale oggetto del contratto	Tipo	Cat. Rif.
WHITEHEAD ALENIA SISTEMI SUBACQUEI S.P.A.								
EUR	2.060.000,00			6	MESI	ASSISTENZA TECNICA E ATTIVITA' DI INTEGRAZIONE A BORDO	03	004
				19	NUMERO	TORPEDO BOARD INTERFACE TBI - INTERFACCIA SILURO PESANTE BLACK SHARK	01	004
USD	45.500.000,00	33.306.492,94		25	NUMERO	SILURO LEGGERO A244/S MOD.3	01	004
USD	819.708,00	600.035,14	600.035,14	50	NUMERO	SISTEMA DI CONTROLLO E COLLAUDO PER SILURO LEGGERO A244/S MOD.3	01	004
				21	NUMERO	SISTEMA DI MANUTENZIONE PER SILURO LEGGERO A244/S MOD.3	01	004
				3	NUMERO	SIMULACRO SILURO LEGGERO A244/S MOD.3	01	014
				2	NUMERO	TESTATA DI ESERCIZIO PER SILURO LEGGERO A244/S MOD.3	01	004
				13	NUMERO	UNITA' DI CONTROLLO PRESETTER PER SILURO LEGGERO A244/S MOD.3	01	004
				24	NUMERO	KIT PER LANCIO DA NAVE PER SILURO LEGGERO A244/S MOD.3	01	004
				30	NUMERO	KIT PER LANCIO DA AEROMOBILE PER SILURO LEGGERO A244/S MOD.3	01	004
				18	NUMERO	ASSISTENZA TECNICA PER SILURO LEGGERO A244/S MOD.3	03	004
				9	NUMERO	CORSI PER SILURO LEGGERO A244/S MOD.3	03	004
				10	NUMERO	ASSISTENZA TECNICA INSTALLAZIONE E COLLAUDO PER SISTEMA DI LANCIO DA ELICOTTERO PER SILURO LEGGERO A244/S MOD.3	03	004
				16	NUMERO	ASSISTENZA TECNICA INSTALLAZIONE E COLLAUDO PER SISTEMA DI LANCIO DA NAVE PER SILURO LEGGERO A244/S MOD.3	03	004
				72	NUMERO	MANUALI D'USO E MONOGRAFIE PER SILURO LEGGERO A244/S MOD.3	02	004
				2.023	NUMERO	PARTI DI RICAMBIO PER SILURO LEGGERO A244/S MOD.3	04	004
				482	NUMERO	PARTI DI RICAMBIO PER SISTEMA DI CONTROLLO E COLLAUDO PER SILURO LEGGERO A244/S MOD.3	04	004
				266	NUMERO	PARTI DI RICAMBIO PER UNITA' DI CONTROLLO PRESETTER PER SILURO LEGGERO A244/S MOD.3	04	004
				86	NUMERO	MANUALI D'USO E MONOGRAFIE PER SILURO LEGGERO A244/S MOD.3	02	004
				45	NUMERO	MANUALI D'USO E MONOGRAFIE PER SISTEMA DI LANCIO DA ELICOTTERO PER SILURO LEGGERO A244/S MOD.3	02	004
EUR	367.000,00			41	NUMERO	PARTI DI RICAMBIO PER SISTEMA CONTROMISURE DA SOMMERGIBILE C303	04	009
EUR	30.000,00		30.000,00	1	NUMERO	SISTEMA CONTROMISURE C303/S DA SOMMERGIBILE - DISEGNI COSTRUTTIVI LANCIAZIONE SU CD ROM	02	009
				2	NUMERO	SISTEMA CONTROMISURE C310 DA NAVE - DISEGNI COSTRUTTIVI LANCIAZIONE TCM E LANCIAZIONE DLS SU CD ROM	02	009

XVI LEGISLATURA - DISEGNI DI LEGGE E RELAZIONI - DOCUMENTI

Valuta	Ammontare	EURO	Val. Fini Deg.	Quantita'	Unita' Misura	Materiale oggetto del contratto	Tipo	Cat. Rif.
EUR	12.000,00		12.000,00	1	NUMERO	SEZIONE TESTA DI ESERCIZIO SILURO BLACK SHARK REALE VUOTA	01	014
				1	NUMERO	SEZIONE DI POPPA SILURO BLACK SHARK REALE VUOTA	01	014
				1	NUMERO	SEZIONE CONTROLLO E GUIDA SILURO BLACK SHARK REALE VUOTA	01	014
				1	NUMERO	SEZIONE TESTA ACUSTICA SILURO BLACK SHARK REALE VUOTA	01	014
EUR	3.431.311,68			4	NUMERO	SILURO LEGGERO A244/S MOD.1	01	004
EUR	60.000,00		60.000,00	2	NUMERO	SILURO LEGGERO A244/S MOD.1 (PARZIALE SOLO SEZIONE ESPLOSIVO)	01	004
				6	NUMERO	RICAMBI SILURO LEGGERO A244/S MOD.1	04	004
				2	NUMERO	RICAMBI SILURO LEGGERO A244/S MOD.1	04	004
EUR	2.000.000,00			1	NUMERO	TBI "TORPEDO BOARD INTERFACE" INTERFACCIA SILURO PER SIL. PESANTE BLACK SHARK	01	004
				2	NUMERO	MONOGRAFIE TBI IN CD-ROM	02	004
				1	NUMERO	CORSO DI FORMAZIONE	03	004
				3	NUMERO	INTERVENTI TECNICI	03	004
				19	NUMERO	PARTI DI RICAMBIO PER TBI INTERFACCIA SILURO	04	004
EUR	222.692,51			52	NUMERO	PARTI DI RICAMBIO PER SILURI LEGGERI A244/S	04	004
EUR	11.200,00			2	NUMERO	SISTEMA DI CONTROLLO E COLLAUDO PER SILURO LEGGERO MU90	04	004
EUR	30.848,00			10	NUMERO	KIT PER LANCIO DA NAVE DI SILURO LEGGERO MU90	01	004
EUR	6.000,00							
EUR	280.140,00			23	NUMERO	STEL - STABILIZZATORE TRAETTORIA SILURO MU90 LANCIO DA ELICOTTERO	01	004
EUR	71.329,00			17	NUMERO	SISTEMA DI LANCIO DA NAVE PER SILURO LEGGERO MU90 (ILAS 3)-RIC.	04	004
				1	NUMERO	SERVIZI - CORSO DI FORMAZIONE	03	004
EUR	34.611,30			1	NUMERO	TECNOLOGIA PER SILURO LEGGERO A244/S MONOGRAFIA	02	004
				1	NUMERO	SISTEMA DI CONTROLLO E COLLAUDO PER SILURO LEGGERO A244/S: TES 104A	01	004

WHITEHEAD ALENIA SISTEMI SUBACQUEI S.P.A.

XVI LEGISLATURA - DISEGNI DI LEGGE E RELAZIONI - DOCUMENTI

Valuta	Annonciare	EURO	Val. Fini Dog.	Quantita'	Unita' Misura	Materiale oggetto del contratto	Tipo	Cat. Rif.
WHITEHEAD ALENIA SISTEMI SUBACQUEI S.P.A.								
EUR	21.574.700,00			24	NUMERO	SILURO PESANTE BLACK SHARK	01	004
				24	NUMERO	SILURO PESANTE BLACK SHARK- SEZIONE CESTELLO SOLIDALE	01	004
				24	NUMERO	CONTENTORE PER TRASPORTO STOCCAGGIO SILURI PESANTI	01	004
				4	NUMERO	KIT PER LANCIO DA SOMMERSIBILE SILURO PESANTE BLACK SHARK	01	004
				1	NUMERO	TORPEDO SIMULATOR PER BLACK SHARK	01	014
				4	NUMERO	ASSISTENZA TECNICA PER SILURO PESANTE BLACK SHARK	03	004
EUR	327.994,00			120	NUMERO	STABILIZZATORE TRAIETTORIA SILURO LEGGERO MU90	01	004
				34	NUMERO	KIT PER LANCIO DA NAVE SILURO LEGGERO MU90	01	004
EUR	264.653,00			53	NUMERO	PARTI DI RICAMBIO PER SILURO LEGGERO MU90	04	004
				290	NUMERO	PARTI DI RICAMBIO PER SILURO DI ADDESTRAMENTO (PDT)	04	014
EUR	509.120,00			1	NUMERO	VERRICELLO ARRAY SONAR NAVGAZIONE 2093	01	009
EUR	1.020.000,00			12	NUMERO	EFFECTORS PER SISTEMA CONTROMISURE CIRCE - JAMMER ANTI - SILURO	01	009
				8	NUMERO	EFFECTORS PER SISTEMA CONTROMISURE CIRCE - DECOY MOBILE (MTE) ANTI - SILURO	01	009
EUR	3.508.797,00			1.151	NUMERO	RICAMBI SILURO LEGGERO MU90	04	004
EUR	1.672,12		1.672,12	303	NUMERO	RICAMBI SISTEMA DI CONTROLLO E COLLAUDO PER SILURO LEGGERO MU90	04	004
				29	NUMERO	RICAMBI SILURO MU90 PER PROVE DI LANCIO (PDT)	04	014
EUR	349.323,00			402	NUMERO	PARTI DI RIC. PER SILURO LEGGERO A244/S MOD 1	04	004
				83	NUMERO	PARTI DI RIC. PER LANCIAZIONE TRINATO B515/3	04	004
						101.789.848,05		775.695,26
WHITEHEAD ALENIA SISTEMI SUBACQUEI S.P.A. (WASS)								
EUR	87.138,08			14.506	NUMERO	PARTI DI RICAMBIO PER SILURO LEGGERO A244/S MOD.1	04	004
				714	NUMERO	PARTI DI RICAMBIO PER LANCIAZIONE TRINATO PER SILURI LEGGERI B515/3 (LAS/3)	04	004

Valuta	Ammontare	EURO	Val. Fini Dog.	Quantita'	Unita' Misura	Materiale oggetto del contratto	Tipo	Cat. Rif.
WHITEHEAD ALENIA SISTEMI SUBACQUEI S.p.A. (WASS)								
EUR	444.808,00			6	NUMERO	RICAMBI SILURO LEGGERO A244/S MOD.3 (BATTERIE DI PROPULSIONE V616SE NEL CONTENITORE)	04	004
							531.946,08	0,00

Totale Autorizzazioni :	1.615	
Totale Valore in EURO :	5.261.720.872,39	
Di cui relativi a Programmi di Cooperazione / Missioni Internazionali :	2.201.889.500,14	41,85%
Di cui relativi a trasformazione in definitive di operazioni temporanee relative a Programmi Intergovernativi	90.153.417,11	1,71%
Valore Fini Doganali :	633.402.845,43	
Di cui relativi a Programmi di Cooperazione / Missioni Internazionali :	147.991.125,78	23,36%

Totall parziali per tipo valuta:

EUR	4.878.783.949,29
GBP	43.522.778,09
SAR	36.797.101,00
USD	466.075.594,77



MINISTERO DEGLI AFFARI ESTERI
ARCHIVIO

Dir.ne
Uff.

Ministero degli Affari Esteri
Direzione Generale per il Sistema Paese
Unità Autorizzazione Materiali d'Armamento

Relazione al Parlamento
anno 2011

ELENCO DELLE ESPORTAZIONI DEFINITIVE

- **Tab. A2** – Ditte, in ordine alfabetico, con riepilogo importi
- **Tab. A3** – Ditte, in ordine decrescente degli importi, con riepilogo

XVI LEGISLATURA - DISEGNI DI LEGGE E RELAZIONI - DOCUMENTI

Ministero Affari Esteri - Unita' Autorizzazioni Materiali Armamento

ESPORTAZIONE DEFINITIVA (EX) : AUTORIZZAZIONI RILASCIATE NEL PERIODO 01/01/2011 - 31/12/2011 PER OPERATORI IN ORDINE ALFABETICO

TAB A2

Operatore	AutORIZZAZIONI	Valore (EURO)	di cui, per Prog. di Cooperazione	Valore Fini Dog.	di cui, per Prog. di Cooperazione	Incidenza % su totale
AEREA S.p.A.	52	23.307.553,91	7.297.192,85	982.187,14	981.940,74	0,44
AERO SEKUR S.P.A.	4	3.660.499,13	0,00	0,00	0,00	0,07
AGUSTAWESTLAND S.p.A.	43	878.704.956,87	52.517.174,42	323.909.241,64	140.000.000,00	15,17
ALENIA AERMACCHI S.P.A.	2	268.339,18	268.339,18	0,00	0,00	0,01
ALENIA AERMACCHI S.P.A.	63	1.181.596.288,24	936.375.184,10	88.958.241,89	0,00	21,92
ALENIA AERONAUTICA S.p.A.	7	251.929.951,88	0,00	186.000,00	0,00	4,79
AMPASPACE S.R.L.	19	815.088,51	0,00	0,00	0,00	0,02
ASE S.r.l.	1	167.790,00	0,00	0,00	0,00	0,00
ASE S.p.A.	10	1.397.064,53	0,00	54.500,00	0,00	0,03
AVIO S.p.A.	3	3.822.356,00	675.956,00	25.000.000,00	0,00	0,07
AVIO S.p.A.	24	889.072.122,00	832.539.831,00	37.888.065,29	3.000.000,00	16,90
B.M.A.	1	37.840,00	0,00	0,00	0,00	0,00
C.A.B.I. CATTANEO S.P.A.	1	0,00	0,00	360.000,00	0,00	0,00
CALZONI S.r.l.	37	13.559.290,75	0,00	1.222.500,00	0,00	0,26
CONSORZIO SIGEN	2	94.942.905,00	84.549.305,00	0,00	0,00	1,80
COSTRUZIONI ELETTROMECCANICHE AERONAUTICHE S.P.A.	2	40.495,12	0,00	0,00	0,00	0,00
COZZI S.N.C. DI COZZI BRUNO & C.	1	420.547,62	0,00	0,00	0,00	0,01
CURTI COSTRUZIONI MECCANICHE S.p.A.	1	5.420,00	0,00	0,00	0,00	0,00
D'ANNA FAUSTINO F. GIANGARLO S.R.L.	11	186.588,40	0,00	0,00	0,00	0,00
D. MARCHIORI S.r.l.	2	404.229,15	0,00	0,00	0,00	0,01
E.M.A. - EUROPEA MICROFUSIONI AEROSPAZIALI S.p.A.	8	14.288.126,00	0,00	0,00	0,00	0,27
ELDES S.R.L.	2	5.515.750,00	0,00	0,00	0,00	0,10
ELETTCA S.r.l.	6	86.233,00	0,00	0,00	0,00	0,00
ELETRONICA ASTER S.p.A.	12	1.410.230,13	0,00	1.016.047,70	0,00	0,03
ELETRONICA MEIARA S.R.L.	2	426.734,04	0,00	0,00	0,00	0,01
ELETRONICA S.p.A.	23	183.036.580,70	60.077.694,70	730.000,00	0,00	3,48
ESPLODENTI SABINO S.R.L.	2	1.114.000,00	0,00	0,00	0,00	0,02
EUROCONTROL S.P.A.	1	59.726,04	0,00	0,00	0,00	0,00

XVI LEGISLATURA - DISEGNI DI LEGGE E RELAZIONI - DOCUMENTI

Operatore	Autotizzazioni	Valore (EURO)	di cui, per Prog. di Cooperazione	Valore Fini Dog.	di cui, per P.rog. di Cooperazione	Incidenza % su totale
FABBRICA D'ARMI P. BERETTA S.p.A.	36	39.137.397,61	0,00	102.189,00	0,00	0,74
FINAC S.p.A.	7	3.761.371,00	3.027.696,00	0,00	0,00	0,07
FINCANTIERI CANTIERI NAVALI ITALIANI S.p.A.	1	8.312.239,00	0,00	0,00	0,00	0,16
FIOCCHI MUNIZIONI S.p.A.	30	6.082.330,16	0,00	8.150,00	0,00	0,12
FORGITAL ITALY S.p.A.	13	1.799.334,61	1.350.965,99	0,00	0,00	0,03
GEMELETRONICA S.r.l.	2	1.552.860,40	0,00	2.160,00	0,00	0,03
GETIT SPECIAL S.r.l.	1	6.343,00	0,00	0,00	0,00	0,00
GLENAR ITALIA S.P.A.	9	1.359.334,32	0,00	0,00	0,00	0,03
I.D.S. INGEGNERIA DEI SISTEMI S.P.A.	17	1.149.464,67	0,00	102,80	0,00	0,02
IPEN ING. AMEDEO LIA S.p.A.	1	273.600,00	0,00	0,00	0,00	0,01
IMZ S.p.A.	1	86.400,00	0,00	0,00	0,00	0,00
INDUSTRIE BITOSI S.p.A.	4	6.140.665,95	0,00	0,00	0,00	0,12
INSIS S.p.A.	1	1.027.000,00	0,00	0,00	0,00	0,02
ISOCILMA S.P.A.	3	2.301.202,76	0,00	0,00	0,00	0,04
ITT CANNON VEAM ITALIA S.R.L.	8	26.234,15	0,00	0,00	0,00	0,00
IVECO - OTO MELARA Società Consortile a.r.l.	5	3.076.462,39	0,00	85.977,80	0,00	0,06
IVECO FIAT S.p.A.	4	1.204.651,38	0,00	0,00	0,00	0,06
IVECO S.P.A.	30	292.132.304,30	0,00	2.300.000,00	0,00	5,55
JOINTER S.r.l.	15	584.160,67	535.440,71	0,00	0,00	0,01
L.M.A. S.r.l.	2	121.580,00	0,00	0,00	0,00	0,00
LINGRA S.R.L.	5	725.012,84	0,00	0,00	0,00	0,01
LOGIC S.p.A.	20	2.928.396,14	527.392,64	0,00	0,00	0,06
MES S.p.A. - MECC. PER ELETRONICHE SERVOMECCANISMI	19	5.404.305,29	0,00	900,00	0,00	0,00
M.P.G. - INSTRUMENTS S.r.l.	5	186.651,26	93.267,82	0,00	0,00	0,00
MAGNAGHI AERONAUTICA S.p.A.	12	3.191.489,50	2.322.375,50	0,00	0,00	0,06
MARCONI INDUSTRIAL SERVICES S.p.A.	1	2.850,00	0,00	0,00	0,00	0,00
MBDA ITALIA S.p.A.	21	78.547.526,94	6.774.116,00	7.594.687,97	658.500,00	1,49
MECAER AVIATION GROUP S.P.A.	1	769.199,00	0,00	0,00	0,00	0,01
MELALCASTELLO S.P.A.	1	1.927.667,30	0,00	0,00	0,00	0,09
MICRODATA DUE S.R.L.	1	235.596,00	0,00	0,00	0,00	0,00
MICROTECNICA S.r.l.	106	62.675.615,95	21.525.485,27	3.143.579,44	1.627.267,05	11,9
MIPOT S.P.A.	4	519.708,96	144.363,60	0,00	0,00	0,01
MOGUTALIANA S.R.L.	7	1.811.217,33	0,00	0,00	0,00	0,02

XVI LEGISLATURA - DISEGNI DI LEGGE E RELAZIONI - DOCUMENTI

Operatore	Autorizzazioni	Valore (EURO)	di cui, per Prog. di Cooperazione	Valore Fini Dog.	di cui, per Prog. di Cooperazione	Incidenza % su totale
NORTHROP GRUMMAN ITALIA S.p.A.	25	51.519.084,92	9.227.924,64	398.375,00	300.000,00	0,98
O.M.I. - OFFICINE MECCANICHE IRPINE S.R.L.	1	185.410,00	0,00	0,00	0,00	0,00
O.M.P.M. - OFFICINA MERIDIONALE DI PRECISIONE MECCANICA S.R.L.	1	30.222,54	0,00	0,00	0,00	0,00
OFFICINE FONDERIE PATRONE S.p.A.	6	3.654.937,50	0,00	0,00	0,00	0,07
OFFICINE MECCANICHE AERONAUTICHE O.M.A. S.p.A.	27	21.985.915,82	5.671.802,38	2.068,00	2.068,00	0,42
ORIZZONTI SISTEMI NAVALI S.P.A.	1	416.172.665,00	0,00	0,00	0,00	7,71
OTO MELARA S.p.A.	183	139.581.699,77	80.740,29	3.100.977,75	0,00	2,65
PIAGGIO AERO INDUSTRIES S.p.A.	12	3.227.428,56	2.800.274,40	0,00	0,00	0,06
PIETRO ROSA TBM S.r.l.	1	436.662,03	0,00	0,00	0,00	0,01
PORTA S.p.A.	1	1.953.400,19	0,00	0,00	0,00	0,04
RHEINMETALL ITALIA S.p.A.	47	74.460.881,32	0,00	120.710.800,00	0,00	1,42
RAZZINI S.r.l.	2	23.452,00	0,00	0,00	0,00	0,00
ROTODYNE S.R.L.	3	1.039.489,83	1.027.989,83	0,00	0,00	0,02
RVM ITALIA S.P.A.	18	63.673.443,14	0,00	940.502,00	0,00	1,21
SACIL S.p.A.	1	0,00	0,00	450,00	0,00	0,00
SACIL S.R.L.	19	1.196.678,40	0,00	65,00	0,00	0,02
SAGICOFIM S.p.A.	2	198.900,00	0,00	0,00	0,00	0,00
SECONDO MONA S.p.A.	25	6.739.075,57	4.663.882,28	0,00	0,00	0,13
SELENIA COMMUNICATIONS S.p.A.	1	244.048,20	0,00	0,00	0,00	0,00
SELEX COMMUNICATIONS S.P.A.	35	20.152.400,79	20.152.400,79	0,00	0,00	0,38
SELEX ELSAG S.P.A.	104	28.809.760,04	12.301.197,58	229.800,00	0,00	0,55
SELEX GALILEO S.p.A.	225	219.144.403,95	133.184.580,49	3.336.302,48	0,00	4,16
SELEX Sistemi Integrati S.p.A.	42	38.985.438,46	3.552.772,26	8.850.000,00	0,00	0,74
SELEN SISTEMI S.p.L.	3	411.813,70	0,00	0,00	0,00	0,01
SICAMB S.p.A.	1	946.272,89	0,00	0,00	0,00	0,02
SICAMB S.p.A.	5	3.213.837,96	3.213.837,96	300.000,00	0,00	0,06
SIEL S.R.L.	1	82.260,00	0,00	0,00	0,00	0,00
SIMAD S.p.A.	3	4.974.000,00	0,00	350,00	0,00	0,09
SIMMEL DIFESA S.p.A.	31	60.511.981,45	11.247,00	1.482.999,58	1.421.350,00	1,15
SIRIO PANEL S.p.A.	21	4.439.866,03	2.629.830,20	0,00	0,00	0,05
SITEP ITALIA S.P.A.	1	382.255,00	0,00	0,00	0,00	0,01
TASTIPALIA S.R.L.	1	2.500,00	0,00	0,00	0,00	0,00
TECNOSERVICES S.A.S. DI MARRAS BRUNO & C.	2	578.880,00	578.880,00	0,00	0,00	0,01

XVI LEGISLATURA - DISEGNI DI LEGGE E RELAZIONI - DOCUMENTI

Operatore	Aut autorizzazioni	Valore (EURO)	di cui, per Prog. di Cooperazione	Valore Fini Dog.	di cui, per Prog. di Cooperazione	Incidenza % su totale
TELEGI S.R.L.	2	214.000,00	0,00	0,00	0,00	0,00
TESEO S.p.A.	1	83.318,24	83.318,24	0,00	0,00	0,00
TEST S.R.L. - TECNOLOGIE E SERVIZI INNOVATIVI	3	131.868,73	0,00	0,00	0,00	0,00
THALES ALENIA SPACE ITALIA SPA	1	1.872.000,00	0,00	0,00	0,00	0,04
THALES ITALIA S.P.A.	4	369.824,32	0,00	0,00	0,00	0,01
UMBRA CUSCINETTI S.P.A.	3	2.846.884,71	0,00	0,00	0,00	0,05
VITROCISEI S.P.A.	1	611.774,00	0,00	0,00	0,00	0,01
WHITEHEAD ALENIA SISTEMI SUBACQUEI S.P.A.	25	101.789.848,05	0,00	775.695,26	0,00	1,93
WHITEHEAD ALENIA SISTEMI SUBACQUEI S.P.A. (WASS)	2	531.946,08	0,00	0,00	0,00	0,01
Totale :	1.615	5.261.720.872,39	2.201.889.500,14 (pari a 41,85%)	633.402.845,43	147.991.125,78 (pari a 23,36 %)	

XVI LEGISLATURA - DISEGNI DI LEGGE E RELAZIONI - DOCUMENTI

Ministero Affari Esteri - Unita' Autorizzazioni Materiali Armamento
ESPORTAZIONE DEFINITIVA (EX) : AUTORIZZAZIONI RILASCIATE NEL PERIODO 01/01/2011 - 31/12/2011 PER OPERATORI, VALORE DECRESCENTE

TAB A3

Operatore	Autorizzazioni	Valore (EURO)	di cui, per Prog. di Cooperazione	Valore Fini Dog.	di cui per Prog. di Cooperazione	Incidenza % su totale
ALENIA AERONAUTICA S.p.A.	61	1.152.377.228,05	926.375.184,10	88.958.241,89	0,00	21,90
AVIDO S.P.A.	23	889.072.122,00	832.539.851,00	37.888.065,29	3.000.000,00	16,90
AGUSTAWESTLAND S.p.A.	45	808.704.956,87	52.517.174,42	323.949.241,64	140.600.000,00	15,37
ORIZZONTE SISTEMI NAVALI S.p.A.	1	416.172.665,00	0,00	0,00	0,00	7,91
IVECO S.p.A.	30	292.132.304,50	0,00	2.300.000,00	0,00	5,55
ALENIA AERMACCHI S.P.A.	11	253.217.321,24	268.339,18	186.000,00	0,00	4,81
SELEX GALLEO S.p.A.	225	219.144.403,95	135.184.580,49	3.336.302,48	0,00	4,16
ELETRONICA S.p.A.	23	183.036.580,70	60.077.694,70	730.000,00	0,00	3,48
OTO MILERA S.p.A.	183	139.581.659,77	80.740,25	1.100.907,75	0,00	2,85
WHITEHEAD ALENIA SISTEMI SUBACQUEI S.P.A.	25	101.789.848,05	0,00	775.695,26	0,00	1,93
CONSORZIO SIEN	7	94.942.905,00	84.549.305,00	0,00	0,00	1,80
MBDA ITALIA S.p.A.	21	78.547.526,24	6.774.116,00	7.594.687,97	658.500,00	1,49
RHINMETALL ITALIA S.p.A.	47	74.460.841,32	0,00	130.710.800,00	0,00	1,42
RWM ITALIA S.p.A.	18	63.673.443,14	0,00	940.502,00	0,00	1,21
MIORDTECNICA S.r.l.	106	62.675.915,95	21.527.485,27	3143.579,44	1.427.267,05	1,19
SIMMEL DIFESA S.p.A.	31	60.511.981,45	11.247,00	1.482.999,58	1.421.350,00	1,15
NORTHROP GRUMMAN ITALIA S.p.A.	25	51.519.084,52	9.237.924,64	398.375,00	300.000,00	0,98
FABBRICA D'ARMI P. BERETTA S.p.A.	36	39.137.797,61	0,00	102.189,00	0,00	0,74
SELEX Sistemi Integrati S.p.A.	42	38.985.438,46	3.552.772,26	8.350.000,00	0,00	0,74
SELEX ELSAG S.p.A.	104	28.809.760,04	12.301.197,58	229.800,00	0,00	0,55
AEREA S.p.A.	52	23.307.853,91	7.237.192,85	983.187,14	981.940,74	0,44
OFFICINE MECCANICHE AERONAUTICHE O.M.A. S.p.A.	27	21.985.915,82	5.671.802,38	2.068,00	2.068,00	0,42
SELEX COMMUNICATIONS S.p.A.	35	20.132.400,79	20.132.400,79	0,00	0,00	0,38
E.M.A. - EUROPEA MICROFUSIONI AEROSPAZIALI S.p.A.	8	14.258.126,00	0,00	0,00	0,00	0,27
CALZONI S.r.l.	37	13.559.250,75	0,00	1.222.500,00	0,00	0,26
FINCANTIERI CANTIERI NAVALI ITALIANI S.p.A.	1	8.312.229,00	0,00	0,00	0,00	0,16
SECONDO MONA S.p.A.	25	6.739.075,37	8.663.852,28	0,00	0,00	0,15
INDUSTRIE BITOSSI S.p.A.	4	6.140.665,95	0,00	0,00	0,00	0,12
FIOCCHI MUNIZIONI S.p.A.	30	6.082.330,16	0,00	8.150,00	0,00	0,12

XVI LEGISLATURA - DISEGNI DI LEGGE E RELAZIONI - DOCUMENTI

Operatore	Autorizzazioni	Valore (EURO)	di cui, per Prog. di Cooperazione	Valore Fini Dog.	di cui per Prog. di Cooperazione	Incidenza % su totale
ELDES S.R.L.	2	5.515.750,00	0,00	0,00	0,00	0,10
M.E.S. S.p.A. MECC. PER ELETTRONICA E SERVOMECCANISMI	10	5.404.205,20	0,00	900,00	0,00	0,10
SIMAD S.p.A.	3	4.974.000,00	0,00	350,00	0,00	0,09
METALCASTELLO S.P.A.	1	4.977.267,70	0,00	0,00	0,00	0,09
AVIO S.p.A.	3	3.822.356,00	675.956,00	25.000.000,00	0,00	0,07
FIMAC S.p.A.	7	3.761.371,00	3.027.896,00	0,00	0,00	0,07
AERO SEKUR S.P.A.	4	3.660.499,13	0,00	0,00	0,00	0,07
OFFICINE FONDERIE PATRONE S.p.A.	6	3.624.937,50	0,00	0,00	0,00	0,07
PIAGGIO AERO INDUSTRIES S.p.A.	12	3.227.428,56	2.800.274,40	0,00	0,00	0,06
SICAMB SPA	5	3.218.837,96	3.218.837,96	30.000,00	0,00	0,06
IVECO FIAT S.p.A.	4	3.204.651,38	0,00	0,00	0,00	0,06
MAGNAGHI AERONAUTICA S.p.A.	12	3.191.489,50	2.222.375,50	0,00	0,00	0,06
IVECO - OTO MELARA Società Consortile a.r.l.	5	3.076.462,39	0,00	85.977,80	0,00	0,06
LOGIC S.p.A.	20	2.928.966,14	527.392,64	0,00	0,00	0,06
UMBRA CUSCINETTI S.P.A.	3	2.846.884,71	0,00	0,00	0,00	0,05
SIRIO PANEL S.p.A.	21	2.839.866,03	2.829.830,20	0,00	0,00	0,05
ISOClima S.p.A.	3	2.301.202,76	0,00	0,00	0,00	0,04
PORTA S.p.A.	1	1.953.400,19	0,00	0,00	0,00	0,04
THALES ALENIA SPACE ITALIA SPA	1	1.872.000,00	0,00	0,00	0,00	0,04
MOOG ITALIANA S.R.L.	7	1.811.217,53	0,00	0,00	0,00	0,03
FORGITAL ITALY S.p.A.	13	1.799.234,61	1.350.986,99	0,00	0,00	0,03
ELETTRONICA ASTER S.p.A.	12	1.410.230,15	0,00	1.016.047,70	0,00	0,03
ASE S.p.A.	10	1.397.064,33	0,00	54.500,00	0,00	0,03
GLENAIR ITALIA S.P.A.	3	1.359.334,32	0,00	0,00	0,00	0,03
GEM ELETTRONICA S.r.l.	2	1.352.860,40	0,00	2.160,00	0,00	0,03
SACIL S.R.L.	19	1.196.678,30	0,00	65,00	0,00	0,02
I.D.S. INGEGNERIA DEI SISTEMI S.P.A.	12	1.149.464,67	0,00	102,50	0,00	0,02
ESPLODENTI SABINO S.r.l.	2	1.114.000,00	0,00	0,00	0,00	0,02
ROTDYNE S.R.L.	3	1.039.489,83	1.027.989,83	0,00	0,00	0,02
INISIS S.p.A.	1	1.027.000,00	0,00	0,00	0,00	0,02
SICAMB S.p.A.	1	946.272,89	0,00	0,00	0,00	0,02
AMPASPACE S.R.L.	19	813.088,51	0,00	0,00	0,00	0,02
MECAER AVIATION GROUP S.P.A.	1	769.199,00	0,00	0,00	0,00	0,01

XVI LEGISLATURA - DISEGNI DI LEGGE E RELAZIONI - DOCUMENTI

Operatore	Autorizzazioni	Valore (EURO)	di cui, per Prog. di Cooperazione	Valore Flni Dog.	di cui per Prog. di Cooperazione	Incidenza % su totale
LINKRA S.R.L.	5	725.012,84	0,00	0,00	0,00	0,01
VITROCISET Sp.A.	1	611.774,00	0,00	0,00	0,00	0,01
JOINTTEK S.r.l.	15	535.441,77	0,00	0,00	0,00	0,01
TECNOSERVICES S.A.S. DI MARRAS BRUNO & C.	2	578.880,00	0,00	0,00	0,00	0,01
WHUTEHAD ALENIA SISTEMI SUBACQUEI S.p.A. (WASS)	2	531.946,08	0,00	0,00	0,00	0,01
MIPOIT S.P.A.	4	519.708,96	144.363,60	0,00	0,00	0,01
PIETRO ROSA TBM S.p.A.	1	436.662,03	0,00	0,00	0,00	0,01
ELETTRONICA MELARA S.R.L.	2	426.734,04	0,00	0,00	0,00	0,01
COZZI S.N.C. DI COZZI BRUNO & C.	1	420.847,52	0,00	0,00	0,00	0,01
SELIN SISTEMI S.r.l.	3	411.913,70	0,00	0,00	0,00	0,01
D. MARCHIORI S.P.A.	2	404.229,15	0,00	0,00	0,00	0,01
SITEP ITALIA S.P.A.	1	382.255,00	0,00	0,00	0,00	0,01
THALES ITALIA S.P.A.	4	368.824,32	0,00	0,00	0,00	0,01
IFEN ING. AMEDEO LIA S.P.A.	1	273.600,00	0,00	0,00	0,00	0,01
SELENIA COMMUNICATIONS S.p.A.	1	244.048,20	0,00	0,00	0,00	0,00
MICRODATA DUE S.R.L.	1	235.596,00	0,00	0,00	0,00	0,00
TELEGI S.F.L.	2	214.000,00	0,00	0,00	0,00	0,00
SAGICOFIM S.p.A.	2	198.900,00	0,00	0,00	0,00	0,00
M.P.C. INSTRUMENTS S.r.l.	5	186.681,26	59.267,83	0,00	0,00	0,00
D'ANNA FAUSTINO E GIANCARLO S.R.L.	11	186.588,40	0,00	0,00	0,00	0,00
O.M.I. - OFFICINE MECCANICHE TRAPE S.R.L.	1	185.410,00	0,00	0,00	0,00	0,00
ASE S.r.l.	1	167.790,00	0,00	0,00	0,00	0,00
TESSI S.R.L. - TECNOLOGIE E SERVIZI INNOVATIVI	3	131.858,73	0,00	0,00	0,00	0,00
L.M.A. S.r.l.	2	121.580,00	0,00	0,00	0,00	0,00
IMZ S.R.L.	1	86.480,00	0,00	0,00	0,00	0,00
ELET.CA. S.r.l.	6	86.233,00	0,00	0,00	0,00	0,00
IFSEIO S.p.A.	1	83.118,24	63.318,24	0,00	0,00	0,00
SIEL S.R.L.	1	82.260,00	0,00	0,00	0,00	0,00
EUROCONTROL S.P.A.	1	59.726,04	0,00	0,00	0,00	0,00
COSTRUZIONI ELETTROMECCANICHE AERONAUTICHE S.P.A.	2	40.495,12	0,00	0,00	0,00	0,00
B.M.A.	1	37.340,00	0,00	0,00	0,00	0,00
O.M.P.M. - OFFICINA MERIDIONALE DI PRECISIONE MECCANICA S.R.L.	1	30.222,54	0,00	0,00	0,00	0,00
ITICANNON VEAM ITALIA S.R.L.	8	26.734,15	0,00	0,00	0,00	0,00

Operatore	Autorizzazioni	Valore (EURO)	di cui, per Prog. di Cooperazione	Valore Fini Dog.	di cui per Prog. di Cooperazione	Incidenza % su totale
RIZZINI S.r.L.	2	22.452,00	0,00	0,00	0,00	0,00
GETTI SPECIALI S.r.l.	1	6.348,00	0,00	0,00	0,00	0,00
CURTI COSTRUZIONI MECCANICHE S.p.A.	1	5.420,00	0,00	0,00	0,00	0,00
MARCONI INDUSTRIAL SERVICES S.p.A.	1	2.850,40	0,00	0,00	0,00	0,00
TASITALIA S.R.L.	1	2.500,00	0,00	0,00	0,00	0,00
C.A.B.I. CATTANEO S.P.A.	1	0,00	0,00	360.000,00	0,00	0,00
SACIL S.P.A.	1	0,00	0,00	450,00	0,00	0,00
Totale :	1.615	5.261.720.872,39	2.201.889.500,14 (pari a 41,85 %)	633.402.845,43	147.991.125,78 (pari a 23,36 %)	

PAGINA BIANCA



MINISTERO DEGLI AFFARI ESTERI

ARCHIVIO

Dir.ne
Uff.

Ministero degli Affari Esteri
Direzione Generale per il Sistema Paese
Unità Autorizzazione Materiali d'Armamento

Relazione al Parlamento
anno 2011

ELENCO DELLE ESPORTAZIONI DEFINITIVE

- **Tab. A4** – Ditte, in ordine alfabetico, con dettaglio materiale solo Programmi di cooperazione

XVI LEGISLATURA - DISEGNI DI LEGGE E RELAZIONI - DOCUMENTI

Ministero Affari Esteri - Unita' Autorizzazioni Materiali Armamento

ESPORTAZIONE DEFINITIVA (EX) : AUTORIZZAZIONI RILASCIATE NEL PERIODO 01/01/2011 - 31/12/2011 PER PROGRAMMI DI COOPERAZIONE PER OPERATORI

TAB.A4

Valuta	Ammontare	EURO	Val. Fini Dog.	Cooperazione	Quantita'	Unita' Misura	Materiale oggetto del contratto	Tipo	Cat. Rif.
USD	50,00	36,60	36,60	JSF	5	NUMERO	SIMULACRO LANCIAMISSILI MLM	02	014
USD	126.050,53	92.270,35		JSF	97	NUMERO	VALVOLA CARBURANTE T5	01	010
EUR	518.102,64			EFA	4.698	NUMERO	APPARECCHIATURA PER LANCIO DI ARMAMENTO AHDERU	01	004
					1.771	NUMERO	APPARECCHIATURA PER LANCIO DI ARMAMENTO ALDERU	01	004
EUR	348.993,83			EFA	1	NUMERO	APPARECCHIATURA PER CONTROLLO A TERRA FILTRI RF	01	004
					5	NUMERO	APPARECCHIATURA PER CONTROLLO A TERRA DI ARMAMENTO DTS	01	004
					460	NUMERO	APPARECCHIATURA PER LANCIO DI ARMAMENTO AHDERU	01	004
					141	NUMERO	APPARECCHIATURA PER LANCIO DI ARMAMENTO ALDERU	01	004
EUR	154.861,18			EFA	98	NUMERO	LANCIAMISSILI MFRU	01	004
EUR	170.563,87			EFA	13	NUMERO	ROTAIA LANCIAMISSILI RB	01	004
EUR	28.000,00			NH-90	2	NUMERO	MATERIALE PER DIMOSTRAZIONI TECNICHE APPARECCHIATURA PER LANCIO DI ARMAMENTO HL RUT	01	004
EUR	866.580,00			EH-101	9	NUMERO	AFFUSTO SPECIALE LEGGERO PER MITRAGLIATRICE 7.62MM	01	001
					1.680	NUMERO	AFFUSTO SPECIALE LEGGERO PER MITRAGLIATRICE 7.62MM - COMPONENTI -	01	001
EUR	60.318,71			EFA	2	NUMERO	APPARECCHIATURA PER CONTROLLO A TERRA DI ARMAMENTO DTS	01	004
USD	170.310,00	124.668,77		JSF	21	NUMERO	EQUIPAGGIAMENTO TERRA FISSAGGIO SUPERFICI MOBILI	01	010
EUR	1.800,00			EH-101	15	NUMERO	AFFUSTO SPECIALE LEGGERO PER MITRAGLIATRICE 7.62MM	01	001
EUR	1.800,00			NH-90	4	NUMERO	EQUIPAGGIAMENTO TERRA PER CONTROLLO ASSEMBLAGGIO/REGOLAZIONE	01	010
USD	591.341,25	412.124,70		JSF	337	NUMERO	VALVOLA CARBURANTE T5	01	010
					112	NUMERO	VALVOLA T31	01	010

ABREA S.p.A.

XVI LEGISLATURA - DISEGNI DI LEGGE E RELAZIONI - DOCUMENTI

Valuta	Ammontare	EURO	Val. Fini Dog.	Cooperazione	Quantita'	Unita' Misura	Materiale oggetto del contratto	Tipo	Cat. Rif.
AEREA S.p.A.									
EUR	200,00		200,00	EH-101	8	NUMERO	APPARECCHIATURA PER LANCIO DI ARMAMENTO HLRU	01	004
EUR	4.000,00			EH-101	2	NUMERO	APPARECCHIATURA PER LANCIO DI ARMAMENTO HLRU	07	004
EUR	29.253,02			EFA	39	NUMERO	COMPONENTI PER LANCIAMISSILI MFRL	01	004
EUR	2.821.993,65			EFA	6.431	NUMERO	COMPONENTI PER LANCIAMISSILI MEL	01	004
EUR	495.232,58			EFA	5.058	NUMERO	COMPONENTI X APPARECCHIATURA PER LANCIO DI ARMAMENTO AHDERU	01	004
					3.725	NUMERO	COMPONENTI X APPARECCHIATURA PER LANCIO DI ARMAMENTO ALDERU	01	004
EUR	2.529,12			EFA	11	NUMERO	COMPONENTI PER LANCIAMISSILI MFRL	01	004
EUR	3.240,00			EH-101	27	NUMERO	COMPONENTI PER AFFUSTO SPECIALE PESANTE PER MITRAGLIATRICE 12.7MM	01	001
EUR	185.858,51			EFA	455	NUMERO	COMPONENTI PER LANCIAMISSILI MEL PER VELIVOLO EFA	01	004
EUR	60.167,14			EFA	2	NUMERO	APPARECCHIATURA PER LANCIO DI ARMAMENTO AHDERU	01	004
GBP	14.637,82	16.674,11		EFA					
EUR	469.384,22			EFA	360	NUMERO	COMPONENTI PER APPARECCHIATURA AVIOTRASPORTATA PER RIFORNIMENTO IN VOLO SFT	01	010
EUR	336.794,24			NH-90	8	NUMERO	AFFUSTO SPECIALE LEGGERO PER MITRAGLIATRICE 7.62MM	01	001
					8	NUMERO	AFFUSTO SPECIALE LEGGERO PER MITRAGLIATRICE 7.62MM	05	001
USD	1.408.608,00	981.704,14	981.704,14	JSF	108	NUMERO	LANCIAMISSILI ARL	01	004
USD	42.834,40	29.852,67		JSF	28	NUMERO	VALVOLA DELTA P PER VELIVOLO JSF F-35	01	010
EUR	62.129,54			EFA	2	NUMERO	APPARECCHIATURA PER CONTROLLO A TERRA DI ARMAMENTO DIS PER PROGRAMMA EFA	01	004
		7.297.192,85	981.940,74						
AGUSTA WESTLAND S.p.A.									

XVI LEGISLATURA - DISEGNI DI LEGGE E RELAZIONI - DOCUMENTI

Valuta	Ammontare	EURO	Val. Fini Dog.	Cooperazione	Quantita'	Unita' Misura	Materiale oggetto del contratto	Tipo	Cat. Rif.
EUR	2.984.739,00			NH-90	1.000	NUMERO	AEROMOBILE NH90 TTH - MANUALI D'USO/MANUTENZIONE	02	010
EUR					1.000	NUMERO	AEROMOBILE NH90 NFH - MANUALI D'USO/MANUTENZIONE	02	010
EUR					100	NUMERO	EQUIPAGGIAMENTO A TERRA PER AEROMOBILE NH90 NFH	01	010
EUR					100	NUMERO	EQUIPAGGIAMENTO A TERRA PER AEROMOBILE NH90 TTH	01	010
GBP	8.591.497,26	9.786.675,42		EH-101	39	NUMERO	AEROMOBILE EH101 MERLIN PARTI DI RICAMBIO (DETTAGLIO E DESCRIZIONE NELL'ALLEGATO "A")	04	010
EUR	2.538.800,00			NH-90	120	NUMERO	MANUALI D'USO E MANUT. SU SUPP. CARTACEO CHE CD/DVD AEROMOBILE NH90 TTH	02	010
EUR	761.640,00			NH-90					
EUR	2.538.800,00			NH-90	120	NUMERO	MANUALI D'USO E MANUTENZIONE SU SUPPORTO CD/DVD PER AEROMOBILE NH90 NFH	02	010
EUR	761.640,00			NH-90					
EUR	2.538.800,00			NH-90	120	NUMERO	MANUALI D'USO E MANUT. AEROMOBILE NH90 NFH SU SUPPORTO CD/DVD	02	010
EUR	761.640,00			NH-90					
EUR	2.538.800,00			NH-90	120	NUMERO	MANUALI D'USO E MANUT. SU SUPP. CD/DVD PER AEROMOBILE NH90 TTH	02	010
EUR	761.640,00			NH-90					
EUR	26.544.000,00			NH-90	10	NUMERO	AEROMOBILE NH90TTH	01	010
EUR	40.000.000,00		40.000.000,00	NH-90	50.000	NUMERO	AEROMOBILE NH90 TTH	04	010
EUR	50.000.000,00		50.000.000,00	NH-90	50.000	NUMERO	AEROMOBILE NH90 TTH	04	010
EUR	50.000.000,00		50.000.000,00	NH-90	50.000	NUMERO	AEROMOBILE NH90 TTH	04	010
		52.517.174,42	140.000.000,00						
ALENIA AERMACCHI S.P.A.									
EUR	199.463,08			EFA	5.903	NUMERO	PARTI DI RICAMBIO PER VELIVOLO EFA	04	010
EUR	68.876,10			EFA	4.275	NUMERO	PARTI DEL VELIVOLO EFA	04	010
		268.339,18	0,00						
ALENIA AERMACCHI S.P.A.									

XVI LEGISLATURA - DISEGNI DI LEGGE E RELAZIONI - DOCUMENTI

Valuta	Ammontare	EURO	Val. Fini Dog.	Cooperazione	Quantita'	Unita' Misura	Materiale oggetto del contratto	Tipo	Cat. Rif.
ALenia AERMACCHI S.P.A									
EUR	54.625,00			EFA	180	NUMERO	AEROMOBILE EFA	04	010
EUR	140.200.000,00			EFA	31	NUMERO	AEROMOBILE EFA - SEMIALA COMPLETA	01	010
					31	NUMERO	AEROMOBILE EFA - FUSOLIERA POSTERIORE EQUIPAGGIATA	01	010
					310	NUMERO	AEROMOBILE EFA - SISTEMA TRASPORTO/SGANCIO CARICHI ESTERNI ACIS - PYLONS	01	010
					620	NUMERO	AEROMOBILE EFA - SISTEMA TRASPORTO/SGANCIO CARICHI ESTERNI ACIS - PYLONS	01	010
					29.171	NUMERO	AEROMOBILE EFA PARTI DI RICAMBIO	04	010
					62	NUMERO	AEROMOBILE EFA PARTI DI RICAMBIO	04	010
EUR	284.000.000,00			EFA	20	NUMERO	AEROMOBILE EFA - SEMIALA COMPLETA (RI)	01	010
					20	NUMERO	AEROMOBILE EFA - FUSOLIERA POSTERIORE EQUIPAGGIATA (RI)	01	010
					400	NUMERO	AEROMOBILE EFA - SISTEMA TRASPORTO/SGANCIO CARICHI ESTERNI ACIS - PYLONS	01	010
					160	NUMERO	AEROMOBILE EFA - SISTEMA TRASPORTO/SGANCIO CARICHI ESTERNI ACIS - PYLONS	01	010
					40	NUMERO	PARTI DI RICAMBIO PER AEROMOBILE EFA	04	010
					18.820	NUMERO	PARTI DI RICAMBIO PER AEROMOBILE EFA (NC)	04	010
EUR	171.200.000,00			EFA	16	NUMERO	AEROMOBILE EFA - SEMIALA COMPLETA	01	010
					16	NUMERO	AEROMOBILE EFA - FUSOLIERA POSTERIORE EQUIPAGGIATA	01	010
					32	NUMERO	AEROMOBILE EFA - SISTEMA TRASPORTO/SGANCIO CARICHI ESTERNI ACIS - PYLONS	01	010
					15.056	NUMERO	AEROMOBILE EFA (PARTI DI RICAMBIO)	04	010
					32	NUMERO	AEROMOBILE EFA (PARTI DI RICAMBIO)	04	010
EUR	29.998.912,10			EFA	281.724	NUMERO	AEROMOBILE EFA	04	010
					24	NUMERO	EQUIPAGGIAMENTO A TERRA PER MANUTENZIONE - GSE	01	010
EUR	700.000,00			EFA	1	NUMERO	AEROMOBILE EFA - EQUIPAGGIAMENTO A TERRA (GSE) PER MANUTENZIONE (WSTGE ACS TEST SET - PN J-048-D501-002)	01	010
EUR	136.472,00			EFA	5	NUMERO	PARTI DI RICAMBIO PER VELIVOLO EFA	04	010
EUR	44.100,00			EFA	1	NUMERO	AEROMOBILE EFA - EQUIPAGGIAMENTO A TERRA (GSE) PER MANUTENZIONE	01	010

XVI LEGISLATURA - DISEGNI DI LEGGE E RELAZIONI - DOCUMENTI

Valuta	Ammontare	EURO	Val. Fini Dog.	Cooperazione	Quantità	Unità Misura	Materiale oggetto del contratto	Tipo	Cat. Rif.
ALenia AERMACCHI S.p.A.									
EUR	41.075,00			EFA	2	NUMERO	AEROMOBILE EFA - EQUIPAGGIAMENTO A TERRA (GSE)	01	010
		926.375.184,10	0,00						
AVIO S.p.A.									
EUR	675.956,00			FREMM	255	NUMERO	PARTI DI RICAMBIO PER MODULO PROPULSIVO PER UNITA' NAVALE MILITARE	04	009
		675.956,00	0,00						
AVIO S.p.A.									
EUR	382.947.123,00			EFA	10.622	NUMERO	MOTORE "EJ200" PER VELIVOLO "EUROFIGHTER-TYPHOON" - COMPONENTI -	01	010
					37.439	NUMERO	MOTORE "EJ200" PER VELIVOLO "EUROFIGHTER-TYPHOON"	04	010
					11.003	NUMERO	ACCESSORI - MOTORE "EJ200" PER VELIVOLO "EUROFIGHTER-TYPHOON"	01	010
					60.928	NUMERO	ACCESSORI - MOTORE "EJ200" PER VELIVOLO "EUROFIGHTER-TYPHOON"	04	010
					965	NUMERO	ATTREZZATURE - MOTORE "EJ200" PER VELIVOLO "TYPHOON" - ATTREZZATURE	01	080
EUR	174.587.163,00			EFA	66.135	NUMERO	ACCESSORI - MOTORE "EJ200" PER VELIVOLO "EUROFIGHTER-TYPHOON"	04	010
					13.441	NUMERO	COMPONENTI - MOTORE "EJ200" PER VELIVOLO "EUROFIGHTER-TYPHOON"	01	010
					44.062	NUMERO	RICAMBI - MOTORE "EJ200" PER VELIVOLO "EUROFIGHTER-TYPHOON"	04	010
					13.350	NUMERO	ACCESSORI - MOTORE "EJ200" PER VELIVOLO "EUROFIGHTER-TYPHOON"	01	010
					965	NUMERO	ATTREZZATURE - MOTORE "EJ200" PER VELIVOLO "TYPHOON"	01	080
EUR	174.984.995,00			EFA	10.882	NUMERO	COMPONENTI - MOTORE "EJ200" PER VELIVOLO "EUROFIGHTER-TYPHOON"	01	010
					37.439	NUMERO	RICAMBI - MOTORE "EJ200" PER VELIVOLO "EUROFIGHTER-TYPHOON"	04	010
					11.003	NUMERO	ACCESSORI - MOTORE "EJ200" PER VELIVOLO "EUROFIGHTER-TYPHOON"	01	010
					61.271	NUMERO	ACCESSORI - MOTORE "EJ200" PER VELIVOLO "EUROFIGHTER-TYPHOON"	04	010
					965	NUMERO	ATTREZZATURE - MOTORE "EJ200" PER VELIVOLO "TYPHOON"	01	080

XVI LEGISLATURA - DISEGNI DI LEGGE E RELAZIONI - DOCUMENTI

Valuta	Ammontare	EURO	Val. Fini Dog.	Cooperazione	Quantita'	Unita' Misura	Materiale oggetto del contratto	Tipo	Cat. Rif.
AVIO S.P.A.									
EUR	20.570,00			U-212-A	195	NUMERO	PDR SISTEMA AUTOPILOTA SOMMERGIBILE (PUSH BOTTON INDICATOR/FULL/FULL DISPLAY)	04	009
EUR	3.000.000,00		3.000.000,00	EFA	1	NUMERO	MOTORE "E200" PER VELIVOLO "EUROFIGHTER-TYPHOON" - TEST ARTICLE PER BANCO PROVA (NON PIU' FUNZIONANTE)	01	010
		832.539.851,00							
CONSORZIO SIGEN									
EUR	84.549.305,00			FREMM	239	NUMERO	COMPONENTI DEL SISTEMA INTEGRATO DI GUERRA ELETTRONICA = NEWIS MK2	01	011
					6	NUMERO	SOFTWARE PER SISTEMA INTEGRATO DI GUERRA ELETTRONICA = NEWIS MK2	01	021
					50	NUMERO	DOCUMENTAZIONE SISTEMA INTEGRATO DI GUERRA ELETTRONICA = NEWIS MK2 (SU CARTA)	01	011
					50	NUMERO	DOCUMENTAZIONE SISTEMA INTEGRATO DI GUERRA ELETTRONICA = NEWIS MK2 (SU CD ROM)	01	011
					50	NUMERO	DOCUMENTAZIONE SISTEMA INTEGRATO DI GUERRA ELETTRONICA = NEWIS MK2 (SU CARTA)	02	011
					50	NUMERO	DOCUMENTAZIONE SISTEMA INTEGRATO DI GUERRA ELETTRONICA = NEWIS MK2 (SU CARTA)	02	011
					500	NUMERO	RICAMBI PER SISTEMA INTEGRATO DI GUERRA ELETTRONICA = NEWIS MK2	04	011
		84.549.305,00							
ELETTRONICA S.p.A.									
EUR	7.406.000,00			EFA	4	NUMERO	CONVERTITORE DI FREQUENZA PER ESM/ECM - EFA DASS	01	011
					2	NUMERO	SORGENTE R.F. PER ESM/ECM - EFA DASS	01	011
					4	NUMERO	ANTENNA PER ESM/ECM - EFA DASS	01	011
					2	NUMERO	TRASMETTITORE PER RADAR ALLARME MISSILE - EFA DASS	01	005
EUR	2.350,00			EFA	1	NUMERO	BANCO DI TEST PER UNITA' EFA DASS	04	080
EUR	147.524,00			EFA	15	NUMERO	RICAMBI UNITA' SOSTITUTIVA DELL'ANTENNA PER ESM/ECM - EFA	01	011
EUR	2.180.179,00			EFA	2	NUMERO	UNITA' SOSTITUTIVA DELL'ANTENNA PER ESM/ECM - EFA DASS	01	011
					1	NUMERO	UNITA' DI RAFFREDDAMENTO A TERRA - EFA DASS	01	080

XVI LEGISLATURA - DISEGNI DI LEGGE E RELAZIONI - DOCUMENTI

Valuta	Ammontare	EURO	Val. Fini Dog.	Cooperazione	Quantita'	Unita' Misura	Materiale oggetto del contratto	Tipo	Cat. Rif.
ELETTRONICA S.p.A.									
EUR	55.402,00			EFA	86	NUMERO	ASSIEME CAVI R.F. POD SINISTRO - EFA DASS	01	011
					1	NUMERO	ANTENNA AUSILIARE PER RADAR ALLARME MISSILE - EFA DASS	01	005
					1	NUMERO	ANTENNA POSTERIORE PER RADAR ALLARME MISSILE - EFA DASS	01	005
EUR	1.746.000,00			NH-90	2	NUMERO	APPARATO ESM AEROPORTATO = ALR-733(V)4	01	011
EUR	777.480,00			NH-90	8	NUMERO	ALR-733 APPARATO ESM - ATTREZZATURE	01	080
GBP	340.000,00	397.616,64		EFA	1	NUMERO	RICAMBI UNITA' SOSTITUTIVA DELL'ANTENNA ARRAY : PN E0032703 01	04	011
EUR	35.000.000,00			NH-90	50	NUMERO	ANTENNA GONIOMETRICA - NH90	01	011
					50	NUMERO	ANTENNA GONIOMETRICA FINE - NH90	01	011
					50	NUMERO	ANTENNA OMNI AMPLIFICATA - NH90	01	011
					50	NUMERO	ANTENNA OMNI POSTERIORE - NH90	01	011
					49	NUMERO	CALCOLATORE ESM = ATAD-6H - NH90	01	022
					50	NUMERO	RICEVITORE ESM = FR77 - NH90	01	011
					50	NUMERO	SOMMATORE A RADIOFREQUENZA - NH90	01	011
					30	NUMERO	UNITA' TRASFERIMENTO DATI = PCMCIA - NH90	01	011
					10	NUMERO	SISTEMA ESM = ELT/805 - ATTREZZATURE	01	011
EUR	3.404.574,00			EFA	80	NUMERO	SORGENTE R.F. PER ESM/ECM - EFA DASS	04	011
EUR	1.759.816,00			EFA	2	NUMERO	CONVERTITORE DI FREQUENZA PER ESM/ECM - EFA DASS	01	011
					1	NUMERO	SORGENTE R.F. PER ESM/ECM - EFA DASS	01	011
					15	NUMERO	ASSIEME CAVI R.F. POD SINISTRO - EFA DASS	01	011
					1	NUMERO	TRASMETTITORE PER RADAR ALLARME MISSILE - EFA DASS	01	005
EUR	1.158.976,00			EFA	2	NUMERO	SORGENTE R.F. PER ESM/ECM - EFA DASS	01	011
					1	NUMERO	ANTENNA PER ESM/ECM - EFA DASS	01	011
EUR	1.164.333,00			EFA	2	NUMERO	SORGENTE R.F. PER ESM/ECM - EFA DASS	01	011
					9	NUMERO	ASSIEME CAVI R.F. POD SINISTRO - EFA DASS	01	011

XVI LEGISLATURA - DISEGNI DI LEGGE E RELAZIONI - DOCUMENTI

Valuta	Ammontare	EURO	Val. Fini Dog.	Cooperazione	Quantita'	Unita' Misura	Materiale oggetto del contratto	Tipo	Cat. Rif.
ELETTRONICA S.p.A.									
EUR	338.120,00			EFA	1.090	NUMERO	VALVOLA AD AGO - EFA DASS	01	011
EUR	4.539.324,06			EFA	20	NUMERO	PIASTRA CONNETTORI PER CONVERTITORE DI FREQUENZA - EFA DASS	01	011
					20	NUMERO	VALVOLA AD AGO - EFA DASS	01	011
					1	NUMERO	ANTENNA PER ESM/ECM - EFA DASS	01	011
					1	NUMERO	TRASMETTITORE PER RADAR ALLARME MISSILE - EFA DASS	01	005
					191	NUMERO	ASSIEME CAVI R.F. POD DESTRO - EFA DASS	01	011
					5	NUMERO	SORGENTE R.F. PER ESM/ECM - EFA DASS	01	011
					13	NUMERO	UNITA' DI RAFFREDDAMENTO - EFA DASS	01	011
					54	NUMERO	ANTENNA AUSILIARE PER RADAR ALLARME MISSILE - EFA DASS	01	005
					10	NUMERO	PIASTRA CONNETTORI PER ANTENNA - EFA DASS	01	011
		60.077.694,70							
FIMAC S.p.A.									
EUR	1.892.310,00			EFA	30	NUMERO	COOLER WING TIP POD - SISTEMA DI CONDIZIONAMENTO VELIVOLO EFA 90-10750-06	01	010
EUR	1.135.386,00			EFA	18	NUMERO	COOLER WING TIP POD - SISTEMA DI CONDIZIONAMENTO VELIVOLO EFA 90-10750-06	01	010
		3.027.696,00							
FORGITAL ITALY S.p.A.									
USD	249.590,00	173.947,28		JSF	55	NUMERO	FORGIATO DEL COMPRESSORE PER MOTORE F135	01	016
USD	425.520,00	296.558,55		JSF	72	NUMERO	FORGIATO DEL SUPPORTO DEL 2° STADIO STATORICO DI TURBINA PER MOTORE F135	01	016
USD	301.410,00	220.635,39		JSF	51	NUMERO	FORGIATO DEL CONTENITORE TURBINA A BASSA PRESSIONE PER MOTORE F135	01	016
USD	97.500,00	71.371,06		JSF	20	NUMERO	FORGIATO DEL COMPRESSORE PER MOTORE F135	01	016
USD	776.067,00	568.089,45		JSF	51	NUMERO	FORGIATO DEL CONTENITORE TURBINA A BASSA PRESSIONE PER MOTORE F135	01	016
USD	14.625,00	10.192,63		JSF	3	NUMERO	FORGIATO DEL COMPRESSORE PER MOTORE F135	01	016

XVI LEGISLATURA - DISEGNI DI LEGGE E RELAZIONI - DOCUMENTI

Valuta	Ammontare	EURO	Val. Fini Dog.	Cooperazione	Quantita'	Unita' Misura	Materiale oggetto del contratto	Tipo	Cat. Ref.
FORGITAL ITALY S.p.A.									
USD	14.625,00	10.192,63		ISF	3	NUMERO	FORGIATO DEL COMPRESSORE PER MOTORE F135	01	016
		1.350.986,99							
JOINTEK S.r.l.									
EUR	12.040,18			EFA	9	NUMERO	TUBAZIONE FLESSIBILE A9064-143	01	010
EUR	8.482,07			EFA	2	NUMERO	TUBAZIONE FLESSIBILE A9064-133	01	010
					5	NUMERO	TUBAZIONE FLESSIBILE A9064-146	01	010
					2	NUMERO	TUBAZIONE FLESSIBILE A9064-217	01	010
EUR	2.660,25			EFA	5	NUMERO	TUBAZIONE FLESSIBILE A9064-147	01	010
EUR	91.181,29			EFA	6	NUMERO	TUBAZIONE FLESSIBILE A7947-103	01	010
EUR	9.118,71			EFA	10	NUMERO	TUBAZIONE FLESSIBILE YA008899	01	010
					4	NUMERO	TUBAZIONE FLESSIBILE A9064-341	01	010
					25	NUMERO	TUBAZIONE FLESSIBILE A9064-239	01	010
					24	NUMERO	TUBAZIONE FLESSIBILE A9064-239	01	010
					8	NUMERO	TUBAZIONE FLESSIBILE A9064-111	01	010
					5	NUMERO	TUBAZIONE FLESSIBILE A7947-116	01	010
EUR	2.085,58			EFA	1	NUMERO	TUBAZIONE FLESSIBILE A9064-137	01	010
					1	NUMERO	TUBAZIONE FLESSIBILE A9064-143	01	010
					2	NUMERO	TUBAZIONE FLESSIBILE A9064-146	01	010
EUR	185.332,10			NH-90	45	NUMERO	COMPONENTI PER VELIVOLO NH90 NIPPLE ASSY COD. 184512-NH90-001 N282G20T1005	01	010
					45	NUMERO	COMPONENTI PER VELIVOLO NH90 NIPPLE ASSY COD. 184012-NH90-002 N282G20T1006	01	010
EUR	93.097,26			EFA	79	NUMERO	TUBI FLESSIBILI PER VELIVOLO "EFA2000 TYPHOON" A7946-202	01	010
EUR	8.902,14			EFA	78	NUMERO	TUBI FLESSIBILI PER VELIVOLO "EFA2000 TYPHOON" A7946-205	01	010

XVI LEGISLATURA - DISEGNI DI LEGGE E RELAZIONI - DOCUMENTI

Valuta	Ammontare	EURO	Val. Fini Dog.	Cooperazione	Quantità	Unità Misura	Materiale oggetto del contratto	Tipo	Cat. Rif.
JOINTEK S.r.l.									
EUR	5.804,36			EFA	1	NUMERO	TUBAZIONE FLESSIBILE YAQ008900	01	010
EUR					1	NUMERO	TUBAZIONE FLESSIBILE A7947-38	01	010
EUR					1	NUMERO	TUBAZIONE FLESSIBILE A7947-140	01	010
EUR					1	NUMERO	TUBAZIONE FLESSIBILE A9064-341	01	010
EUR					1	NUMERO	TUBAZIONE FLESSIBILE A9064-143	01	010
EUR	31.175,20			EFA	40	NUMERO	TUBAZIONE FLESSIBILE A9064-143	01	010
EUR	7.958,81			EFA	1	NUMERO	TUBAZIONE FLESSIBILE YA008900	01	010
EUR					3	NUMERO	TUBAZIONE FLESSIBILE A9064-219	01	010
EUR	3.375,76			EFA	1	NUMERO	TUBAZIONE FLESSIBILE A9064-217	01	010
EUR					1	NUMERO	TUBAZIONE FLESSIBILE A9064-221	01	010
EUR	74.227,00			EFA	100	NUMERO	TUBAZIONE FLESSIBILE A9064-143	01	010
		535.440,71							
LOGIC S.p.A.									
USD	644.352,00	471.672,64		JSF	32	NUMERO	PANNELLO DI CONTROLLO PER VEL. JSF PN JCP10-1	01	010
					32	NUMERO	SCHEDA RETROILLUMINAZIONE A LED SINISTRO PER VELIVOLO JSF P/N 434370-100	01	010
					32	NUMERO	SCHEDA RETROILLUMINAZIONE A LED DESTRO PER VELIVOLO JSF P/N 434290-100	01	010
					32	NUMERO	SCHEDA EMI PER VELIVOLO JSF P/N 434390-001	01	010
					32	NUMERO	SCHEDA RISCALDATORE PER VELIVOLO JSF P/N 435980-000	01	010
EUR	55.720,00			NH-90	4	NUMERO	COSTI NON RICORRENTI RELATIVI A DOCUMENTAZIONE PER UNITA' CONTROLLO RADIO P/N RCU 10A-1A - DOCUMENTI TECNICI -	01	010
		527.392,64							
M.P.G. - INSTRUMENTS S.r.l.									
EUR	30.692,72			EFA	1	NUMERO	MLS RAMP TEST SET (MLS-801-2) GENERATORE PORTATILE DI SEGNALI AZIMUT ED ELEVAZIONE	01	010

XVI LEGISLATURA - DISEGNI DI LEGGE E RELAZIONI - DOCUMENTI

Valuta	Ammontare	EURO	Val. Fini Dog.	Cooperazione	Quantita'	Unita Misura	Materiale oggetto del contratto	Tipo	Cat. Rif.
M.P.G. - INSTRUMENTS S.r.l.									
EUR	62.575,10			EFA	1	NUMERO	DME-RAMP TEST SET (I-76-2) GENERATORE PORTATILE DELLA MISURA DELLA DISTANZA AEROMOBILE	01	010
		93.267,82							
MAGNAGHI AERONAUTICA S.p.A.									
EUR	480.000,00			IRIS-T	60	NUMERO	ALLOGGIAMENTO DEL MOTORE MISSILE ARIA - ARIA IRIS-T P/N D0034009-001	01	004
EUR	480.000,00			IRIS-T	60	NUMERO	ALLOGGIAMENTO DEL MOTORE MISSILE ARIA - ARIA IRIS-T	01	004
EUR	488.000,00			IRIS-T	61	NUMERO	ALLOGGIAMENTO DEL MOTORE MISSILE ARIA-ARIA IRIS-T P/N D0034009-001	01	004
EUR	480.000,00			IRIS-T	60	NUMERO	ALLOGGIAMENTO DEL MOTORE MISSILE ARIA - ARIA	01	004
EUR	92.245,50			IRIS-T	45	NUMERO	ATTACCHI PER AGGANCIO SUB-ALARE MISSILE ARIA - ARIA IRIS-T ATTACCO CENTRALE P/N D0031995-002	01	004
				IRIS-T	65	NUMERO	ATTACCHI PER AGGANCIO SUB-ALARE MISSILE ARIA - ARIA IRIS-T - ATTACCO ANTERIORE PRE-ASSEMBLATO P/N D0034026-001	01	004
				IRIS-T	45	NUMERO	ATTACCHI PER AGGANCIO SUB-ALARE MISSILE ARIA - ARIA IRIS-T ATTACCO POSTERIORE P/N D0031996-002	01	004
EUR	27.880,00			IRIS-T	32	NUMERO	ATTACCHI PER AGGANCIO SUB-ALARE MISSILE ARIA - ARIA IRIS-T ANTERIORE PREASSEMBLATO P/N D0034026-001	01	004
EUR	39.206,25			IRIS-T	45	NUMERO	ATTACCHI PER AGGANCIO SUB-ALARE MISSILE ARIA - ARIA IRIS-T ATTACCO ANTERIORE PREASSEMBLATO P/N D0034026-001	01	004
EUR	68.521,25			IRIS-T	45	NUMERO	ATTACCHI PER AGGANCIO SUB-ALARE MISSILE ARIA - ARIA - ATTACCO ANTERIORE PREASSEMBLATO P/N D0034026-001	01	004
				IRIS-T	44	NUMERO	ATTACCHI PER AGGANCIO SUB-ALARE MISSILE ARIA - ARIA - ATTACCO POSTERIORE P/N D0031996-002	01	004
EUR	66.522,50			IRIS-T	45	NUMERO	ATTACCHI PER AGGANCIO SUB-ALARE MISSILE ARIA - ARIA - ATTACCO ANTERIORE PREASSEMBLATO P/N D0034026-001	01	004
				IRIS-T	41	NUMERO	ATTACCHI PER AGGANCIO SUB-ALARE MISSILE ARIA - ARIA - ATTACCO POSTERIORE P/N D0031996-002	01	004
		2.222.375,50							
MBDA ITALIA S.p.A.									

XVI LEGISLATURA - DISEGNI DI LEGGE E RELAZIONI - DOCUMENTI

Valuta	Ammontare	EURO	Val. Fini Deg.	Cooperazione	Quantita'	Unita' Misura	Materiale oggetto del contratto	Tipo	Cat. Rif.
EUR	650.000,00		650.000,00	FSAF	10	NUMERO	SISTEMA MISSILISTICO SAMP/T - ATTREZZATURE NC (SUPPORT ARRIERE N° 20; SUPPORT AVANT GAUCHE N° 10 E SUPPORT AVANT DROIT N° 10)	01	080
EUR					5	NUMERO	SISTEMA MISSILISTICO SAMP/T - DOCUMENTAZIONE USO E MANUTENZIONE NC (5200 SU FORMATO RELETRONICO E 3800 IN FORMATO CARTACEO)	02	004
EUR	1.400,00		1.400,00	PAAMS	2	NUMERO	SISTEMA MISSILISTICO PAAMS - DOCUMENTAZIONE USO E MANUTENZIONE RR (SU CD)	02	004
					6	NUMERO	SISTEMA MISSILISTICO PAAMS - DOCUMENTAZIONE USO E MANUTENZIONE RI (SU CD)	02	004
					6	NUMERO	SISTEMA MISSILISTICO PAAMS - DOCUMENTAZIONE USO E MANUTENZIONE NC (SU CD)	02	004
					2	NUMERO	SISTEMA MISSILISTICO PAAMS - DOCUMENTAZIONE USO E MANUTENZIONE RR (CARTACEO)	02	004
					2	NUMERO	SISTEMA MISSILISTICO PAAMS - DOCUMENTAZIONE USO E MANUTENZIONE RI (CARTACEO)	02	004
					6	NUMERO	SISTEMA MISSILISTICO PAAMS - DOCUMENTAZIONE USO E MANUTENZIONE NC (CARTACEO)	02	004
EUR	1.250.000,00			PAAMS	21	NUMERO	SISTEMA MISSILISTICO PAAMS - SOFTWARE RR	01	021
EUR	3.500,00		3.500,00	PAAMS	40	NUMERO	SISTEMA MISSILISTICO PAAMS - DOCUMENTAZIONE USO E MANUTENZIONE RR (SU CD)	02	004
					21	NUMERO	SISTEMA MISSILISTICO PAAMS - DOCUMENTAZIONE USO E MANUTENZIONE RI (SU CD)	02	004
					42	NUMERO	SISTEMA MISSILISTICO PAAMS - DOCUMENTAZIONE USO E MANUTENZIONE NC (SU CD)	02	004
					42	NUMERO	SISTEMA MISSILISTICO PAAMS - DOCUMENTAZIONE USO E MANUTENZIONE NC (CARTACEO)	02	004
					21	NUMERO	SISTEMA MISSILISTICO PAAMS - DOCUMENTAZIONE USO E MANUTENZIONE RI (CARTACEO)	02	004
					50	NUMERO	SISTEMA MISSILISTICO PAAMS - DOCUMENTAZIONE USO E MANUTENZIONE RR (CARTACEO)	02	004
EUR	1.200,00		1.200,00	PAAMS	6	NUMERO	SISTEMA MISSILISTICO PAAMS - DOCUMENTAZIONE USO E MANUTENZIONE NC (SU CD)	02	004
					6	NUMERO	SISTEMA MISSILISTICO PAAMS - DOCUMENTAZIONE USO E MANUTENZIONE RI (SU CARTA)	02	004
					6	NUMERO	SISTEMA MISSILISTICO PAAMS - DOCUMENTAZIONE USO E MANUTENZIONE NC (SU CARTA)	02	004
					6	NUMERO	SISTEMA MISSILISTICO PAAMS - DOCUMENTAZIONE USO E MANUTENZIONE RI (SU CD)	02	004

MBDA ITALIA S.p.A.

XVI LEGISLATURA - DISEGNI DI LEGGE E RELAZIONI - DOCUMENTI

Valuta	Ammontare	EURO	Val. Fini Dog.	Cooperazione	Quantità	Unità Misura	Materiale oggetto del contratto	Tipo	Cat. Rif.
MBDA ITALIA S.p.A.									
EUR	1.400,00		1.400,00	PAAMS	2	NUMERO	SISTEMA MISSILISTICO PAAMS - DOCUMENTAZIONE USO E MANUTENZIONE RR (SU CD)	02	004
EUR	1.400,00		1.400,00	PAAMS	6	NUMERO	SISTEMA MISSILISTICO PAAMS - DOCUMENTAZIONE USO E MANUTENZIONE RI (SU CD)	02	004
EUR	1.400,00		1.400,00	PAAMS	6	NUMERO	SISTEMA MISSILISTICO PAAMS - DOCUMENTAZIONE USO E MANUTENZIONE NC (SU CD)	02	004
EUR	1.400,00		1.400,00	PAAMS	6	NUMERO	SISTEMA MISSILISTICO PAAMS - DOCUMENTAZIONE USO E MANUTENZIONE NC (CARTACEO)	02	004
EUR	1.400,00		1.400,00	PAAMS	2	NUMERO	SISTEMA MISSILISTICO PAAMS - DOCUMENTAZIONE USO E MANUTENZIONE RR (CARTACEO)	02	004
EUR	1.400,00		1.400,00	PAAMS	6	NUMERO	SISTEMA MISSILISTICO PAAMS - DOCUMENTAZIONE USO E MANUTENZIONE RI (CARTACEO)	02	004
EUR	1.000,00		1.000,00	PAAMS	5	NUMERO	SISTEMA MISSILISTICO PAAMS - DOCUMENTAZIONE USO E MANUTENZIONE SE	02	004
EUR	5.524.116,00			METEOR	26	NUMERO	MISSILE METEOR	01	004
6.774.116,00									
MICROTECNICA S.r.l.									
EUR	78.709,20			EFA	6	NUMERO	ATTUATORE "FLAPERON" ESTERNO (SIST. ATTUAZ.) - VELIV. EFA P/N 1016A1400-03 (CYLINDER ASSEMBLY)	04	010
EUR	1.513.952,00		1.513.952,00	EFA	88	NUMERO	ATTUATORE "FLAPERON" ESTERNO (SIST. ATTUAZ.) - VELIV. EFA P/N 1016B0000-01	01	010
GBP	633.952,00		722.142,17	EFA					
EUR	3.044,70		3.044,70	EE-101	2	NUMERO	PARTI DI RICAMBIO PER IMPIANTO DI CONDIZIONAMENTO, ELICOTTERO EH101 P/N A135505-1 (CAP, DUST)	04	010
EUR	100.000,00			NH-90	20	NUMERO	VENTILATORE PER CONDENSATORE (SIST. COND.) ELICOT. NH90 P/N 155255-1	01	010
EUR	60.000,00			MU-90	400	NUMERO	RICAMBI SISTEMA DI CIRCOLAZIONE /CONTROLLO ELETTROLITA (SIST.LANCIO)SILURO MU90 P/N A153934 (COPERCHI ANTIGHIACCIO)	04	004
EUR	1.470,00			EFA	100	NUMERO	ATTUATORE "FLAPERON" ESTERNO (SIST. ATTUAZ.) - VELIV. EFA	04	010
EUR	408.380,00			EFA	3.000	NUMERO	MARTINETTO #4 DX (SIST.CONTR/AZION)PERS) - VELIVOLO EFA (DESCRIZIONE E DETTAGLIO INDICATI NELL'ALLEGATO "A")	04	010
EUR	104.725,00			EFA	500	NUMERO	SERBATOIO (IMPIANTO IDRAULICO) - VELIVOLO EFA P/N MA2111-28 O EN3566-3028 (ADAPTER)	04	010

XVI LEGISLATURA - DISEGNI DI LEGGE E RELAZIONI - DOCUMENTI

Valuta	Ammontare	EURO	Val. Fini Dog.	Cooperazione	Quantita'	Unita' Misura	Materiale oggetto del contratto	Tipo	Cat. Rif.
EUR	3.186,40			EFA	5	NUMERO	ATTUATORE "FLAPERON" ESTERNO (SIST. ATTUAZ.) - VELIV. EFA	04	010
EUR	530.282,24			EFA	88	NUMERO	SCAMBIAZIONE ARIA-ARIA-ARIA - LIQUIDO VELIVOLO EFA - P/N C 144082-2	04	010
EUR	106.056,45		106.056,45	EFA					
EUR	20.956,50			EFA	235	NUMERO	PARTI DI RICAMBIO PER ATTUATORE "FLAPERON" ESTERNO (SIST. ATTUAZ.) - VELIV. EFA PER DETTAGLIO E P/N VEDERE ALLEGATO "A" PARTE INTEGRANTE DELLA PRESENTE RICHIESTA	04	010
EUR	1.685.571,00			EFA	89	NUMERO	ATTUATORE PANNELLO PRESA D'ARIA (SIST. ATTUAZ.) - VEL. EFA (P/N P 432A0001-01)	01	010
EUR	652.019,28			EFA	62	NUMERO	VALVOLA DI ARRESTO SPILLAMENTO MOTORE, VELIVOLO EFA	01	010
EUR	1.697.595,68			EFA	88	NUMERO	UNITA' DI POTENZA IDRAUL.(SIST. CONTR/AZION.IPERS)-VELIV. EFA	01	010
GBP	2.827.844,80	3.221.231,22		EFA					
EUR	1.876.212,80			EFA	88	NUMERO	MARTINETTO #1 (SIST.CONTR/AZION.IPERS) - VELIVOLO EFA	01	010
GBP	672.980,88	766.600,42		EFA	88	NUMERO	MARTINETTO #2 (SIST.CONTR/AZION.IPERS) - VELIVOLO EFA	01	010
					88	NUMERO	MARTINETTO #3 (SIST.CONTR/AZION.IPERS) - VELIVOLO EFA	01	010
					88	NUMERO	MARTINETTO #4 DX (SIST.CONTR/AZION.IPERS) - VELIVOLO EFA	01	010
EUR	336.526,08			EFA	32	NUMERO	VALVOLA DI ARRESTO SPILLAMENTO MOTORE, VELIVOLO EFA	01	010
EUR	420.657,60			EFA	40	NUMERO	VALVOLA DI ARRESTO SPILLAMENTO MOTORE, VELIVOLO EFA	01	010
EUR	31.549,32			EFA	3	NUMERO	VALVOLA DI ARRESTO SPILLAMENTO MOTORE, VELIVOLO EFA	01	010
EUR	752.000,00			NH-90	1.000	NUMERO	COMPRESSORE (SIST. COND.) ELICOTTERO NH90	04	010
EUR	2.361,85			EFA	5	NUMERO	SERBATOIO (IMPIANTO IDRAULICO) - VELIVOLO EFA (ATTREZ.)	04	080
EUR	11.058,80			EFA	2	NUMERO	ACCUMULATORE IDRAULICO (IMPIANTO IDRAULICO) - VELIV. EFA	04	010
EUR	59.376,70			EFA	278	NUMERO	ATTUATORE "FLAPERON" ESTERNO (SIST. ATTUAZ.) - VELIV. EFA	04	010

MICROTECNICA S.r.l.

XVI LEGISLATURA - DISEGNI DI LEGGE E RELAZIONI - DOCUMENTI

Valuta	Ammontare	EURO	Val. Fini Dog.	Cooperazione	Quantita'	Unita' Misura	Materiale oggetto del contratto	Tipo	Cat. Rif.
EUR	1.172.638,60			EFA	140	NUMERO	VALVOLA AVVIATORE PNEUMATICO MOTORE, VELIVOLO EFA	01	010
EUR	209.390,64			EFA	62	NUMERO	SIST. CONTR./AZIONAMENTO IPERSOSTENTATORI ALA VEL. EFA	04	010
EUR	68.252,00			EFA	3	NUMERO	VALVOLA DI ARRESTO SPILLAMENTO MOTORE, VELIVOLO EFA	04	010
EUR	337,23			EFA	113	NUMERO	VALVOLA DI ARRESTO SPILLAMENTO MOTORE, VELIVOLO EFA	04	010
EUR	9.511,76			EFA	20	NUMERO	SIST. CONTR./AZIONAMENTO IPERSOSTENTATORI ALA VEL. EFA	04	010
EUR	188.772,00			EFA	8	NUMERO	SIST. CONTR./AZIONAMENTO IPERSOSTENTATORI ALA VEL. EFA	01	010
EUR	797,64			EFA	2	NUMERO	SIST. CONTR./AZIONAMENTO IPERSOSTENTATORI ALA VEL. EFA P/N 132087 (RING ELASTIC)	02	010
EUR	3.200,00			EFA	1	NUMERO	VALV. ARRESTO E LIMITAZIONE PRESS. LINEA OSSIG. VEL. EFA P/N C150450-1	01	010
EUR	1.227.000,00			NH-90	1.000	NUMERO	GRUPPO ALTA PRESSIONE (SIST. CONDIZION.) ELICOTTERO NH90	04	010
EUR	76.881,40			EFA	4	NUMERO	ATTUATORE "FLAPERON" ESTERNO (SIST. ATTUAZ.) - VELIV. EFA	04	010
EUR	10.885,55			EFA	215	NUMERO	ATTUATORE "FLAPERON" ESTERNO (SIST. ATTUAZ.) - VELIV. EFA	04	010
GBP	34.408,00	39.194,56		EFA	2	NUMERO	ATTUATORE "FLAPERON" ESTERNO (SIST. ATTUAZ.) - VELIV. EFA	04	010
GBP	14.408,00	16.412,32		EFA					
GBP	34.408,00	39.194,56		EFA	2	NUMERO	ATTUATORE "FLAPERON" ESTERNO (SIST. ATTUAZ.) - VELIV. EFA P/N 1016B0000-01	04	010
GBP	14.408,00	16.412,32		EFA					
EUR	9.576,85			EFA	161	NUMERO	ATTUATORE "FLAPERON" ESTERNO (SIST. ATTUAZ.) - VELIV. EFA	04	010
EUR	9.780,00			NH-90	1.000	NUMERO	RICAMBI COMPRESSORE 2-017C557-70 (068877) O-RING	04	010
EUR	1.683.972,68			EFA	176	NUMERO	VALVOLA AVVIATORE PNEUMATICO MOTORE, VELIVOLO EFA P/N C152194 - 1	01	010
EUR	390,80			EFA	75	NUMERO	SERBATOIO (IMPIANTO IDRAULICO) - VELIVOLO EFA	04	010

MICROTECNICA S.r.l.

XVI LEGISLATURA - DISEGNI DI LEGGE E RELAZIONI - DOCUMENTI

Valuta	Ammontare	EURO	Val. Fini Dog.	Cooperazione	Quantità	Unità Misura	Materiale oggetto del contratto	Tipo	Cat. Rif.
USD	6.046,35	4.213,90	4.213,90	EFA	5	NUMERO	VALVOLA DI NON RITORNO (IMP. IDRAULICO) - VELIVOLO AMX P/N 3-7355REVA	01	010
EUR	13.832,30			EFA	180	NUMERO	RICAMBI ATTUATORE "FLAPERON" ESTERNO - VELIV. EFA	04	010
EUR	7.945,98			EFA	21	NUMERO	RICAMBI ATTUATORE "FLAPERON" ESTERNO (SIST. ATTUAZ.) PER VELIVOLO EFA	04	010
EUR	49.778,10			NH-90	1	NUMERO	SUPPORTO VENTILATORE SIST. CONDIZION. ELIC. NH90	01	010
					2	NUMERO	VALVOLA MODULAZIONE CALORE SIST. CONDIZION. ELIC. NH90	01	010
					4	NUMERO	TUBAZIONI SIST. CONDIZION. ELIC. NH90	01	010
					1	NUMERO	VALVOLA INTERCETTAZIONE SIST. CONDIZION. ELIC. NH90	01	010
					2	NUMERO	RICAMBI SIST. CONDIZION. ELIC. NH90	04	010
					2	NUMERO	ASSIEME EVAPORATORE SIST. CONDIZION. ELIC. NH90	01	010
					6	NUMERO	FASCIA DI CONNESSIONE SIST. CONDIZION. ELIC. NH90	01	010
					2	NUMERO	VENTILATORE PER EVAPORATORE SIST. CONDIZION. ELIC. NH90	01	010
					1	NUMERO	UNITA' DI MISCELAZIONE ARIA MOTORE SIST. CONDIZION. ELIC. NH90	01	010

MICROTECNICA S.r.l.

XVI LEGISLATURA - DISEGNI DI LEGGE E RELAZIONI - DOCUMENTI

Valuta	Ammontare	EURO	Val. Fini Dog.	Cooperazione	Quantita'	Unita' Misura	Materiale oggetto del contratto	Tipo	Cat. Ref.
EUR	71.891,90			NH-90	1	NUMERO	ASSEMBLEA EVAPORATORE COCKPIT (SIST. COND.) ELICOT. NH90	01	010
EUR					1	NUMERO	ASSEMBLEA EVAPORATORE COCKPIT (SIST. COND.) ELICOT. NH90 P/N A155614	04	010
EUR					2	NUMERO	FASCIA DI CONNESSIONE (SIST. COND.) ELICOTTERO NH90 P/N 150866	01	010
EUR					2	NUMERO	FASCIA DI CONNESSIONE (SIST. COND.) ELICOTTERO NH90 P/N 151977	04	010
EUR					2	NUMERO	VENTILATORE PER EVAPORATORE (SIST. COND.) ELICOTTERO NH90 P/N 155256	01	010
EUR					1	NUMERO	VALVOLA DI MODULAZIONE CALORE/P/N C157682	01	010
EUR					4	NUMERO	SCAMBIATORE P/N 153723	01	010
EUR					2	NUMERO	TUBAZIONI P/N A155571	01	010
EUR					2	NUMERO	TUBAZIONI P/N A155569	01	010
EUR					4	NUMERO	VALVOLA INTERCETTAZIONE P/N C147560	01	010
EUR					2	NUMERO	UNITA' DI MISCELAZIONE ARIA MOTORE (SIST. COND.) ELICOT. NH90 P/N A152460	01	010
EUR					1	NUMERO	SCAMBIATORE P/N 156148	01	010
EUR					1	NUMERO	ASSEMBLEA SERBATOIO (SIST. CONDIZION.) ELICOTTERO NH90 P/N C155102	01	010
EUR	427.912,20			EFA	403	NUMERO	PARTI DI RICAMBIO PER ACCUMULATORE IDRAULICO	04	010
EUR	1.348,30			EFA	185	NUMERO	RICAMBI PER ATTUATORE "FLAPERON" ESTERNO (SIST. ATTUAZ.) - VELIV. EFA	04	010
EUR	1.680.000,00			NH-90	200	NUMERO	VALVOLA DI MODULAZIONE CALORE (SIST. COND.) ELICOTTERO NH90	01	010
EUR	7.840,00			EH-101	5	NUMERO	RICAMBI PER GRUPPO DI CONDIZIONAMENTO, (IMP. COND.) ELICOTTERO EH101	04	010
EUR	1.137,00			EH-101	3	NUMERO	RICAMBI PER IMPIANTO DI CONDIZIONAMENTO, ELICOTTERO EH101/EH101 VVIP/A/W101 VVIP	04	010
EUR	27.711,32			NH-90	1	NUMERO	UNITA' ELETTRONICA DI CONTR. (SIST. CONDIZION.) ELICOT. NH90	01	010
EUR	902.875,00			MU-90	25	NUMERO	SISTEMA DI CIRCOLAZIONE / CONTROLLO ELETTRONICO (SIST. LANCIO) SIIURO MU90	01	004
		21.527.485,27							
									1.627.267,05

MIPOT S.P.A.

XVI LEGISLATURA - DISEGNI DI LEGGE E RELAZIONI - DOCUMENTI

Valuta	Ammontare	EURO	Val. Fini Dog.	Cooperazione	Quantita'	Unita' Misura	Materiale oggetto del contratto	Tipo	Cat. Rif.
MIPOI S.P.A.									
EUR	144.363,60			EFA	1.080	NUMERO	CIRCUITO ELETTRONICO ELIC CONTROLLO ELETTRONICO LUCE PER VELIVO EFA	01	010
		144.363,60	0,00						
NORTHROP GRUMMAN ITALIA S.p.A.									
EUR	1.829.727,00			EFA	20	NUMERO	SOTTOSISTEMA DI NAVIGAZIONE INERZIALE AEREA EFINS	01	010
GBP	433.536,40	493.846,40		EFA	20	NUMERO	SOTTOSISTEMA DI NAVIGAZIONE AEREA RICEVITORE GPS "JGPSU"	01	010
EUR	2.868.525,97			EFA	8	NUMERO	SOTTOSISTEMA DI NAVIGAZIONE INERZIALE AEREA EFINS	01	010
GBP	1.626.245,50	1.852.475,35		EFA	246	NUMERO	SOTTOSISTEMA DI NAVIGAZIONE AEREA RICEVITORE GPS "JGPSU"	01	010
EUR	1.788.272,80			EFA	80	NUMERO	MOUNTING RACK QUALI PARTI DEL SOTTOSISTEMA DI NAVIGAZIONE INERZIALE AEREA EFINS	01	010
GBP	346.829,12	395.077,12		EFA	112	NUMERO	SOTTOSISTEMA DI NAVIGAZIONE AEREA RICEVITORE GPS "JGPSU"	01	010
EUR	300.000,00		300.000,00	EFA	300	NUMERO	SOTTOSISTEMA DI NAVIGAZIONE INERZIALE AEREA LN93	01	010
		9.227.924,64	300.000,00						
OFFICINE MECCANICHE AERONAUTICHE O.M.A. S.p.A.									
EUR	1.175.825,26			EFA	6	NUMERO	ATTUATORE TETTuccio VELIVOLO EFA P/N 291A10000-013	01	010
					88	NUMERO	ASSIEME LEVA VELIVOLO EFA P/N 292A02110-001	01	010
					88	NUMERO	POMPA VELIVOLO EFA P/N 292A02000-006	01	010
					88	NUMERO	ACCUMULATORE FRENO VELIVOLO EFA P/N 291A03000-017	01	010
EUR	1.617.594,08			EFA	88	NUMERO	ATTUATORE VELIVOLO EFA P/N 291A09000-009/011	01	010
					88	NUMERO	ATTUATORE VELIVOLO EFA P/N 291A08000-023/025	01	010
					80	NUMERO	ATTUATORE TETTuccio VELIVOLO EFA P/N 291A07000-007	01	010
					192	NUMERO	INDICATORE POSIZIONE VELIVOLO EFA P/N 324A01000-009/13	01	010

XVI LEGISLATURA - DISEGNI DI LEGGE E RELAZIONI - DOCUMENTI

Valuta	Ammontare	EURO	Val. Fini Dog.	Cooperazione	Quantità	Unità Misura	Materiale oggetto del contratto	Tipo	Cat. Rif.
USD	33.595,00	24.591,90		JSF	5	NUMERO	ASTA VELIVOLO F-35 P/N 2FSH51051-0001	01	010
					5	NUMERO	MANOVELLA VELIVOLO F-35 P/N 2FSH51054-0001	01	010
					5	NUMERO	ASTA VELIVOLO F-35 P/N 2FSH51058-0001	01	010
					5	NUMERO	SUPPORTO VELIVOLO F-35 P/N 2FSH51061-0001	01	010
					5	NUMERO	GANCIO VELIVOLO F-35 P/N 2FSH51062-0001	01	010
USD	119.911,00	87.776,15		JSF	18	NUMERO	MANOVELLA VELIVOLO F-35 P/N 2FSH51019-0001	01	010
					18	NUMERO	ARTICOLAZIONE GANCIO VELIVOLO F-35 P/N 2FSH51020-0001	01	010
					26	NUMERO	ARTICOLAZIONE GANCIO VELIVOLO F-35 P/N 2FSH51012-0001	01	010
					25	NUMERO	GANCIO VELIVOLO F-35 P/N 2FSH51014-0001	01	010
EUR	115.796,00			NH-90	40	NUMERO	PARTI DI RICAMBIO PER AEREI NH90 - VALVOLA ELICOTTERO NH90 COD. P/N 321Q01000-005/009	01	010
					20	NUMERO	PARTI DI RICAMBIO PER AEREI NH90 - TUBO ELICOTTERO NH90 COD. P/N 321Q01280-001/003	01	010
EUR	212.569,28			EFA	176	NUMERO	VALVOLA P/N 212A01000-005 PER VELIVOLO EFA	01	010
EUR	2.068,00		2.068,00	JSF	1	NUMERO	ARTICOLAZIONE GANCIO VELIVOLO F-35 P/N 2FSH51012-0001	01	010
					1	NUMERO	ARTICOLAZIONE GANCIO VELIVOLO F-35 P/N 2FSH51020-0001	01	010
USD	26.876,00	19.673,52		JSF	4	NUMERO	ASTA VELIVOLO F-35 P/N 2FSH51051-0001	01	010
					4	NUMERO	MANOVELLA VELIVOLO F-35 P/N 2FSH51054-0001	01	010
					4	NUMERO	ASTA VELIVOLO F-35 P/N 2FSH51058-0001	01	010
					4	NUMERO	SUPPORTO VELIVOLO F-35 P/N 2FSH51061-0001	01	010
					4	NUMERO	GANCIO VELIVOLO F-35 P/N 2FSH51062-0001	01	010
EUR	455.595,36			EFA	88	NUMERO	SEPARATORE D'ACQUA P/N 351A01000-001 (B/E P/N E29813-20)	01	010
					80	NUMERO	FILTRO IMPIANTO OSSIGENO P/N 351A02000-001 (B/E P/N E29902-20)	01	010

OFFICINE MECCANICHE AERONAUTICHE O.M.A. S.p.A.

XVI LEGISLATURA - DISEGNI DI LEGGE E RELAZIONI - DOCUMENTI

Valuta	Ammontare	EURO	Val. Fini Dog.	Cooperazione	Quantità	Unità Misura	Materiale oggetto del contratto	Tipo	Cat. Rif.
EUR	1.464.023,12			EFA	5	NUMERO	VALVOLA VELIVOLO EFA P/N 212A01000-005	01	010
					5	NUMERO	ACCUMULATORE FRENO VELIVOLO EFA P/N 291A03000-017	01	010
					5	NUMERO	ATTUATORE TETTUCCIO VELIVOLO EFA P/N 291A07000-007	01	010
					5	NUMERO	ATTUATORE VELIVOLO EFA P/N 291A08000-023/025	01	010
					6	NUMERO	ATTUATORE VELIVOLO EFA P/N 291A09000-009/011	01	010
					3	NUMERO	ATTUATORE TETTUCCIO VELIVOLO EFA P/N 291A10000-013	01	010
					25	NUMERO	VALVOLA DI NON RITORNO VELIVOLO EFA P/N 291A12008-003	01	010
					25	NUMERO	VALVOLA DI NON RITORNO VELIVOLO EFA P/N 291A12006-003	01	010
					25	NUMERO	VALVOLA DI NON RITORNO VELIVOLO EFA P/N 291A12012-003	01	010
					25	NUMERO	VALVOLA DI NON RITORNO VELIVOLO EFA P/N 291A12014-003	01	010
					25	NUMERO	VALVOLA DI NON RITORNO VELIVOLO EFA P/N 291A12016-003	01	010
					25	NUMERO	VALVOLA DI NON RITORNO VELIVOLO EFA P/N 291A12020-003	01	010
					2	NUMERO	ASSIEME LEVA VELIVOLO EFA P/N 292A02110-001	01	010
					6	NUMERO	POMPA VELIVOLO EFA P/N 292A02000-006	01	010
					12	NUMERO	INDICATORE POSIZIONE VELIVOLO EFA P/N 324A01000-009	01	010
					5	NUMERO	AMMORTIZZATORE GANCIO VELIVOLO EFA P/N 329A01000-013	01	010
					8.070	NUMERO	VALVOLA VELIVOLO EFA P/N 212A01000-005	04	010
					2.432	NUMERO	ACCUMULATORE FRENO VELIVOLO EFA P/N 291A03000-017	04	010
					4.750	NUMERO	ATTUATORE TETTUCCIO VELIVOLO EFA P/N 291A07000-007	04	010
					3.759	NUMERO	ATTUATORE VELIVOLO EFA P/N 291A08000-023/025	04	010
					2.623	NUMERO	ATTUATORE VELIVOLO EFA P/N 291A09000-009/011	04	010
					2.278	NUMERO	ATTUATORE TETTUCCIO VELIVOLO EFA P/N 291A01000-013	04	010
					1.603	NUMERO	POMPA VELIVOLO EFA P/N 292A02000-006	04	010
					9.718	NUMERO	AMMORTIZZATORE GANCIO VELIVOLO EFA P/N 329A01000-013	04	010
EUR	54.698,37			EFA	1	NUMERO	SEPARATORE D'ACQUA P/N 351A01000-001 (B/E P/N E29813-20)	01	010
					18	NUMERO	FILTRO IMPIANTO OSSIGENO P/N 351A02000-001 (B/E P/N 29902-20)	01	010

OFFICINE MECCANICHE AERONAUTICHE O.M.A. S.p.A.

XVI LEGISLATURA - DISEGNI DI LEGGE E RELAZIONI - DOCUMENTI

Valuta	Ammontare	EURO	Val. Fini Dog.	Cooperazione	Quantità	Unità	Misura	Materiale oggetto del contratto	Tipo	Cat. Rif.
OFFICINE MECCANICHE AERONAUTICHE O.M.A. S.p.A.										
USD	42.398,00	29.548,53		JSF	7	NUMERO		ASTA VELIVOLO F-35 P/N 2FSH51051-0001	01	010
					7	NUMERO		MANOVELLA VELIVOLO F-35 P/N 2FSH51054-0001	01	010
					7	NUMERO		ASTA VELIVOLO F-35 P/N 2FSH51058-0001	01	010
					2	NUMERO		SUPPORTO VELIVOLO F-35 P/N 2FSH51061-0001	01	010
					7	NUMERO		GANCIO VELIVOLO F-35 P/N 2FSH51062-0001	01	010
USD	145.786,00	101.602,94		JSF	26	NUMERO		MATERIALE PER AEREI: "ARTICOLAZIONE GANCIO VELIVOLO F-35 P/N 2FSH51012-0001"	01	010
					27	NUMERO		MATERIALE PER AEREI: "GANCIO VELIVOLO F-35 P/N 2FSH51014-0001"	01	010
					33	NUMERO		MATERIALE PER AEREI: "MANOVELLA VELIVOLO F-35 P/N 2FSH51019-0001	01	010
					33	NUMERO		MATERIALE PER AEREI: "ARTICOLAZIONE GANCIO VELIVOLO F-35 P/N 2FSH51020-0001"	01	010
USD	2.444,00	1.703,30		JSF	1	NUMERO		GANCIO VELIVOLO F-35 P/N 2FSH51014-0001 - MATERIALE PER AEREI JSF F-35	01	010
EUR	79.458,40			EFA	160	NUMERO		VALVOLA DI NON RITORNO VELIVOLO EFA P/N 291A12006-003	01	010
					168	NUMERO		VALVOLA DI NON RITORNO VELIVOLO EFA P/N 291A12008-003	01	010
					80	NUMERO		VALVOLA DI NON RITORNO VELIVOLO EFA P/N 291A12012-003	01	010
EUR	231.346,16			EFA	16	NUMERO		VALVOLA DI NON RITORNO VELIVOLO EFA P/N 291A12006-003	01	010
					448	NUMERO		VALVOLA DI NON RITORNO VELIVOLO EFA P/N 291A12008-003	01	010
					96	NUMERO		VALVOLA DI NON RITORNO VELIVOLO EFA P/N 291A12012-003	01	010
					176	NUMERO		VALVOLA DI NON RITORNO VELIVOLO EFA P/N 291A12014-003	01	010
					88	NUMERO		VALVOLA DI NON RITORNO VELIVOLO EFA P/N 291A12016-003	01	010
					176	NUMERO		VALVOLA DI NON RITORNO VELIVOLO EFA P/N 291A12020-003	01	010
		5.671.802,38								
OTO MELARA S.p.A.										
EUR	80.740,29			EFA	543	NUMERO		PARTI DI RICAMBIO PER PROGRAMMA EFA 2000 - CONVogliatore MUNIZIONI NON NASTRATE CAL 27MM	04	002
		80.740,29								
PIAGGIO AERO INDUSTRIES S.p.A.										

XVI LEGISLATURA - DISEGNI DI LEGGE E RELAZIONI - DOCUMENTI

Valuta	Ammontare	EURO	Val. Fini Dog.	Cooperazione	Quantità	Unità	Misura	Materiale oggetto del contratto	Tipo	Cat. Rif.
PIAGGIO AERO INDUSTRIES S.p.A.										
USD	3.701.989,84	2.709.896,67		JSF	294	NUMERO		TURBOFAN F135	01	010
EUR	90.377,73			EH-101	520	NUMERO		TURBOMOTORE RTM322	04	010
		2.800.274,40	0,00							
ROTODYNE S.R.L.										
EUR	994.989,83			JSF	2	NUMERO		BANCO PROVA IMPIANTI IDRAULICI DIESEL (P/N 136-1DF)	01	010
					2	NUMERO		SISTEMA PROVE IMPIANTI IDRAULICI (P/N 132-1DF)	01	018
					2	NUMERO		BANCO PROVA IMPIANTI IDRAULICI DIESEL (P/N 196-1D)	01	010
					2	NUMERO		SISTEMA PROVE IMPIANTI IDRAULICI (P/N 192-1D)	01	018
EUR	33.000,00			NH-90	3	NUMERO		RICAMBI PER BANCO PROVA IMPIANTI IDRAULICI DA 16GPM 3000 PSI P/N KQC-NH90	04	010
		1.027.989,83	0,00							
SECONDO MONA S.p.A.										
EUR	283.031,30			EFA	30	NUMERO		ALBERO DI TRASMISSIONE P/N 19E280-1A	01	010
EUR	100.295,00			NH-90	4	NUMERO		UNITA' DI RICAMBIO ELICOTTERO NH-90 BLOCCO VALVOLE PER VERRICELLO P/N SM2973	04	010
					5	NUMERO		UNITA' DI RICAMBIO ELICOTTERO NH-90 AZIONATORE PER VERRICELLO P/N SM2857-2	04	010
EUR	450.000,00			EFA	107	NUMERO		KIT COMPONENTI UNITA' DI BLOCCO E RILASCIO DEL PARACADUTE FRENANTE 42010101	01	010
					107	NUMERO		KIT COMPONENTI UNITA' DI BLOCCO E RILASCIO DEL PARACADUTE FRENANTE 42010102	01	010
EUR	714.000,00			EFA	132	NUMERO		ELETTROPOMPA TRAVASO COMBUSTIBILE SM2273	01	010
USD	132.813,88	97.221,20		JSF	21	NUMERO		TESTA ATTUATORE CH3352-0001	01	010
					21	NUMERO		CILINDRO CH3352-0003	01	010
					22	NUMERO		TESTA ATTUATORE CH3365-0020	01	010
					22	NUMERO		CILINDRO CH3365-0040	01	010
EUR	3.000.000,00			EFA	508	NUMERO		ELETTROPOMPA TRAVASO COMBUSTIBILE SM2273-1	01	010

XVI LEGISLATURA - DISEGNI DI LEGGE E RELAZIONI - DOCUMENTI

Valuta	Ammontare	EURO	Val. Fini Dog.	Cooperazione	Quantità	Unità Misura	Materiale oggetto del contratto	Tipo	Cat. Rif.
SECONDO MONA S.p.A.									
USD	24.760,26	18.124,78		JSF	22	NUMERO	ESTREMITÀ A SNODO AZIONATORI IDRAULICI P/N CH3365-0521	01	010
					24	NUMERO	ESTREMITÀ A SNODO AZIONATORI IDRAULICI P/N CH3352-0030	01	010
EUR	1.210,00			NH-90	1	NUMERO	PARTI DI RICAMBIO BLOCCO VALVOLE PER VERRICELLO SM2972-1; FILTRO P/N 2971-027	04	010
		4.663.882,28							
SELEX COMMUNICATIONS S.P.A.									
EUR	527.718,00			EFA	3	NUMERO	IFF INTERROGATOR SIT 435/5	01	011
EUR	731.220,00			EFA	73	NUMERO	EF2000 TRANCHE 2 IFF INTERROGATOR SIT 435/5	04	011
					20	NUMERO	MODULO SDU (SECURE DATA UNIT) PER IFF MODO 4	01	011
					30	NUMERO	EF2000 TRANCHE 2 IFF INTERROGATOR SIT 435/5	01	011
EUR	1.153.624,00			EFA	7	NUMERO	IFF INTERROGATOR SIT 435/5	01	011
EUR	630.018,00			EFA	72	NUMERO	EF2000 TRANCHE 2 IFF INTERROGATOR SIT 435/5	01	011
					12	NUMERO	MODULO SDU (SECURE DATA UNIT) PER IFF MODO 4	01	011
					62	NUMERO	EF2000 TRANCHE 2 IFF INTERROGATOR SIT 435/5	04	011
EUR	232.280,00			EFA	3	NUMERO	MODULO SDU (SECURE DATA UNIT) PER IFF MODO 4	01	011
					30	NUMERO	EF2000 TRANCHE 2 IFF INTERROGATOR SIT 435/5	04	011
EUR	666.112,00			EFA	71	NUMERO	EF2000 TRANCHE 2 IFF INTERROGATOR SIT 435/5	04	011
					17	NUMERO	MODULO SDU (SECURE DATA UNIT) PER IFF MODO 4	01	011
EUR	83.300,00			EFA	12	NUMERO	EF2000 TRANCHE 2 IFF INTERROGATOR SIT 435/5	04	011
GBP	112.699,78	127.645,40		EFA	1	NUMERO	EF2000 TRANCHE 2 MMR-RNAV	01	011
GBP	28.538,91	32.323,58		EFA	1	NUMERO	EF2000 TRANCHE 2 DME-P	01	011
EUR	288.000,00			EFA	7	NUMERO	EF2000 TRANCHE 2 FOFE FIB OPT C FRONTEND FOR CAMU	01	011
					17	NUMERO	EF2000 TRANCHE 2 PEC DT DATABUS TERMIN FOR CAMU	01	011
EUR	1.934.968,00			EFA	11	NUMERO	IFF INTERROGATOR SIT 435/5	01	011

XVI LEGISLATURA - DISEGNI DI LEGGE E RELAZIONI - DOCUMENTI

Valuta	Ammontare	EURO	Val. Fini Dog.	Cooperazione	Quantità	Unità Misura	Materiale oggetto del contratto	Tipo	Cat. Rif.
EUR	1.505.436,00			EFA	9	NUMERO	IFF INTERROGATOR SIT 435/5	01	011
EUR	703.624,00			EFA	4	NUMERO	IFF INTERROGATOR SIT 435/5	01	011
GBP	816.637,00	964.887,97		EFA	4	NUMERO	EF2000 TRANCHE 2 IFF INTERROGATOR SIT 435/5	01	011
GBP	194.733,00	230.107,93		EFA	116	NUMERO	EF2000 TRANCHE 2 PREPOST SELEC FOR V/UHF XT-6929L	01	011
					12	NUMERO	EF2000 TRANCHE 2 IFF INTERROGATOR SIT 435/5	04	011
					2	NUMERO	MODULO SDU (SECURE DATA UNIT) PER IFF MODO 4	01	011
EUR	239.220,00			EFA	3	NUMERO	MODULO SDU (SECURE DATA UNIT) PER IFF MODO 4	01	011
					78	NUMERO	EF2000 TRANCHE 2 IFF INTERROGATOR SIT 435/5	04	011
GBP	67.240,45	78.635,06		EFA	1	NUMERO	EF2000 TRANCHE 2 MMR-RNAV P/N 195-1589 S/N 0173	01	011
EUR	75.000,00			EFA	1	NUMERO	EF2000 TRANCHE 2 DME-P	01	011
EUR	415.800,00			EFA	3	NUMERO	EF2000 TRANCHE 2 MMR-RNAV	01	011
EUR	478.606,81			EFA	1.016	NUMERO	EF2000 TRANCHE 2 DME-P	01	011
GBP	462.565,50	546.538,39		EFA	69	NUMERO	EF2000 TRANCHE 2 CRASH SURVIVAL MEMORY UNIT	01	011
GBP	515.905,00	609.561,00		EFA					
EUR	703.624,00			EFA	4	NUMERO	IFF INTERROGATOR SIT 435/5	01	011
GBP	238.575,00	270.213,49		EFA	7	NUMERO	EF2000 TRANCHE 2 IFF INTERROGATOR SIT 435/5	04	011
GBP	22.526,68	25.514,04		EFA	13	NUMERO	EF2000 TRANCHE 2 IFF INTERROGATOR SIT 435/5	01	011
EUR	418.260,00			EFA	1	NUMERO	EF2000 TRANCHE 2 MMR-RNAV	01	011
					1	NUMERO	EF2000 TRANCHE 2 DME-P	01	011
EUR	241.122,00			EFA	1	NUMERO	EFA SISTEMA DI ATTERRAGGIO IN MICROONDA MLS PER VELIVOLO	04	010
					3	NUMERO	EF2000 TRANCHE 2 MMR-RNAV	04	011
EUR	16.020,00			EFA	2	NUMERO	IFF INTERROGATOR SIT 435/5 (SECURE DATA MODULE P/N TAG-5027701 S/N M07074881_M07049676)	01	011

SELEX COMMUNICATIONS S.P.A.

XVI LEGISLATURA - DISEGNI DI LEGGE E RELAZIONI - DOCUMENTI

Valuta	Ammontare	EURO	Val. Fini Dog.	Cooperazione	Quantità	Unità Misura	Materiale oggetto del contratto	Tipo	Cat. Rif.
SELEX COMMUNICATIONS S.P.A.									
GBP	35.888,71	42.365,71		EFA	1	NUMERO	EF2000 TRANCHE 2 DME-P P/N 195 - 1601/04SN 0398	01	011
GBP	5.385,67	6.357,65		EFA					
GBP	480.063,87	566.703,15		EFA	4	NUMERO	EF2000 TRANCHE 2 DME-P	01	011
GBP	22.893,71	27.025,44		EFA	1	NUMERO	EF2000 TRANCHE 2 MMR-RNAV - TECNOLOGIA	01	022
EUR	480.000,00			NH-90	12	NUMERO	ANV353 SENSORE DI VELOCITA' DOPPLER P/N 195-1527/35 - S/N : - 234 - 236 - 238 - 239 - 240 - 241 - 242 - 243 - 244 - 245 - 246 - 247.	01	010
GBP	598.175,28	706.130,65		EFA	5	NUMERO	EF2000 TRANCHE 2 MMR-RNAV	01	011
GBP	136.403,89	161.021,31		EFA	6	NUMERO	EF2000 TRANCHE 2 DME-P	01	011
GBP	775.122,75	915.012,63		EFA	8	NUMERO	EF2000 TRANCHE 2 DME-P	01	011
GBP	155.148,97	183.149,40		EFA	7	NUMERO	EF2000 TRANCHE 2 MMR-RNAV	01	011
EUR	360.000,00			NH-90	9	NUMERO	ANV353 SENSORE DI VELOCITA' DOPPLER - P/N 195-1527/35 : S/N - 237, 248, 249, 250, 251, 252, 253, 254 E 258.	01	010
GBP	242.840,00	286.924,52		EFA	17	NUMERO	IFF INTERROGATOR SIT 435/5	01	011
GBP	79.000,00	93.341,45		EFA					
EUR	281.006,10			EFA	14	NUMERO	IFF INTERROGATOR SIT 435/5	01	011
EUR	42.342,23			EFA	1	NUMERO	EF2000 TRANCHE 2 DME-P	01	011
GBP	145.647,74	172.086,24		EFA	3	NUMERO	EF2000 TRANCHE 2 MMR-RNAV	01	011
GBP	267.786,34	316.399,55		EFA					
EUR	1.583.154,00			EFA	9	NUMERO	EF2000 TRANCHE 2 IFF INTERROGATOR SIT 435/5	01	011
		20.152.400,79							
SELEX ELSAG S.P.A.									
EUR	104.085,54			EFA	2	NUMERO	EF2000 TRANCHE 2 DME-P	01	011
EUR	277.200,00			EFA	2	NUMERO	EF2000 TRANCHE 2 MMR-RNAV	01	011
EUR	42.240,51			EFA	1	NUMERO	EF2000 TRANCHE 2 DME-P	01	011

XVI LEGISLATURA - DISEGNI DI LEGGE E RELAZIONI - DOCUMENTI

Valuta	Ammontare	EURO	Val. Fini Dog.	Cooperazione	Quantita'	Unita' Misura	Materiale oggetto del contratto	Tipo	Cat. Rif.
EUR	407.991,80		EFA		2	NUMERO	EF2000 TRANCHE 2 MMR-RNAV	01	011
					2	NUMERO	EF2000 TRANCHE 2 DME-P	01	011
EUR	71.440,00		EFA		2	NUMERO	ANV141 SISTEMA DI NAVIGAZIONE VORILS/MKKB	01	010
EUR	292.181,40		EFA		2	NUMERO	EF2000 TRANCHE 2 MMR-RNAV	01	011
EUR	468.455,88		EFA		5	NUMERO	EF2000 TRANCHE 2 DME-P	01	011
GBP	96.113,97	109.484,55	EFA		4	NUMERO	EF2000 TRANCHE 2 MMR-RNAV	01	011
EUR	778.986,00		EFA		9	NUMERO	EF2000 TRANCHE 2 IFF TRANSPONDER SIT 423/5	01	011
GBP	96.594,00	109.403,76	EFA		1	NUMERO	EF2000 TRANCHE 2 IFF INTERROGATOR SIT 435/5	01	011
GBP	54.698,00	61.951,74	EFA						
EUR	175.906,00		EFA		1	NUMERO	IFF INTERROGATOR SIT 435/5 PN - TAC -5008/04 - SN 0118	01	011
EUR	175.906,00		EFA		1	NUMERO	IFF INTERROGATOR SIT 435/5 - PN - TAC -5008/04 - SN 1018	01	011
EUR	616.165,00		EFA		2	NUMERO	EF2000 TRANCHE 2 DME-P	01	011
					3	NUMERO	IFF INTERROGATOR SIT 435/5	01	011
EUR	600.000,00		EFA		4	NUMERO	EF2000 TRANCHE 2 MMR-RNAV P/N 195-1589/01 S/N 372; P/N 195-1589/01 S/N 321; P/N 195-1589/01 S/N 331; P/N 195-1589/01 S/N 182.	01	011
EUR	37.439,00		NH-90		1	NUMERO	ANV353 SENSORE DI VELOCITA' DOPPLER (P/N 195-1527/95; S/N 183)	01	010
EUR	567.902,11		EFA		5	NUMERO	EF2000 TRANCHE 2 MMR-RNAV SISTEMA DI ATTERRAGGIO STRUMENTALE MULTIMODO	01	011
GBP	149.332,64	170.106,56	EFA		4	NUMERO	EF2000 TRANCHE 2 DME-P MISURATORE DI DISTANZA DI PRECISIONE	01	011
EUR	112.699,78		EFA		3	NUMERO	EF2000 TRANCHE 2 MMR-RNAV SISTEMA DI ATTERRAGGIO STRUMENTALE MULTIMODO (P/N 195-1589/02 - S/N 154; 126; 475.)	01	011
GBP	258.583,91	294.555,97	EFA		1	NUMERO	EF2000 TRANCHE 2 DME-P MISURATORE DI DISTANZA DI PRECISIONE (P/N 195-1601/04 - S/N 541)	01	011

SELEX ELSAG S.P.A.

XVI LEGISLATURA - DISEGNI DI LEGGE E RELAZIONI - DOCUMENTI

Valuta	Ammontare	EURO	Val. Fini Deg.	Cooperazione	Quantità	Unità Misura	Materiale oggetto del contratto	Tipo	Cat. Rif.
SELEX ELSAG S.P.A.									
EUR	458.191,78			EFA	3	NUMERO	EF2000 TRANCHE 2 MMR-RNAV SISTEMA DI ATTERRAGGIO STRUMENTALE MULTIMODO (P/N 195-1589/30 - S/N 7; 10 - P/N 195-1589/02 S/N 539)	01	011
GBP	115.043,91	131.047,87		EFA	3	NUMERO	EF2000 TRANCHE 2 DME-P MISURATORE DI DISTANZA DI PRECISIONE (P/N 195-1601/30 S/N 8; 10 - P/N 195-1601/04 - S/N 542)	01	011
EUR	563.498,86			EFA	5	NUMERO	EF2000 TRANCHE 2 MMR-RNAV SISTEMA DI ATTERRAGGIO STRUMENTALE MULTIMODO	01	011
GBP	142.919,55	162.801,34		EFA	5	NUMERO	EF2000 TRANCHE 2 DME-P MISURATORE DI DISTANZA DI PRECISIONE	01	011
EUR	168.445,00			EFA	1	NUMERO	EF2000 TRANCHE 2 MMR-RNAV SISTEMA DI ATTERRAGGIO STRUMENTALE MULTIMODO (P/N 195-1589/02 S/N 117)	01	011
					1	NUMERO	EF2000 TRANCHE 2 DME-P MISURATORE DI DISTANZA DI PRECISIONE (P/N 195-1601/04 S/N 110)	01	011
EUR	421.499,00			NH-90	13	NUMERO	ANV211 SISTEMA MISURATORE DI DISTANZA BORDO/TERRA	01	010
EUR	912.267,00			NH-90	21	NUMERO	ANV353 SENSORE DI VELOCITA' DOPPLER	01	010
					53	NUMERO	ANV211 SISTEMA MISURATORE DI DISTANZA BORDO/TERRA PARTI	01	010
EUR	366.910,00			EFA	4	NUMERO	EF2000 TRANCHE 2 MMR-RNAV SISTEMA DI ATTERRAGGIO STRUMENTALE MULTIMODO (P/N 195-1589/02 S/N 207; 313; 119; 296)	01	011
					2	NUMERO	EF2000 TRANCHE 2 DME-P MISURATORE DI DISTANZA DI PRECISIONE (P/N 195-1601/04 S/N 120; 300)	01	011
EUR	501.922,00			EFA	3	NUMERO	ANV141 SISTEMA DI NAVIGAZIONE VORJLS/MKB	01	010
					1	NUMERO	EFA SISTEMA DI ATTERRAGGIO IN MICROONDA MLS PER VELIVOLO	01	010
					1	NUMERO	EF2000 TRANCHE 2 DME-P MISURATORE DI DISTANZA DI PRECISIONE	01	011
EUR	300.000,00			EFA	2	NUMERO	EF2000 TRANCHE 2 MMR-RNAV (P/N 195-1589/01 - S/N 297 - P/N 195-1589/02 - S/N 296)	01	011
EUR	297.960,00			EFA	36	NUMERO	EF2000 TRANCHE 2 IFF INTERROGATOR SIT 435/5	04	011
					6	NUMERO	MODULO SDU (SECURE DATA UNIT) PER IFF MODO 4	01	011
EUR	133.962,00			EFA	1	NUMERO	EFA SISTEMA DI ATTERRAGGIO IN MICROONDA MLS PER VELIVOLO	01	010
EUR	150.000,00			EFA	1	NUMERO	EF2000 TRANCHE 2 MMR-RNAV (P/N 195-1589/02 - S/N350)	01	011

XVI LEGISLATURA - DISEGNI DI LEGGE E RELAZIONI - DOCUMENTI

Valuta	Ammontare	EURO	Val. Fini Dog.	Cooperazione	Quantità	Unità Misura	Materiale oggetto del contratto	Tipo	Cat. Rif.
SELEX ELSAG S.P.A.									
EUR	719.186,13			EFA	52	NUMERO	EF2000 TRANCHE 2 PEC DT DATABASES TERMIN. FOR CAMU	01	011
					8	NUMERO	EF2000 TRANCHE 2 FOFE FIB OPT C FRONTEND FOR CAMU	01	011
EUR	1.261.030,00			NH-90	38	NUMERO	ANV211 SISTEMA MISURATORE DI DISTANZA BORDO/TERRA	01	010
EUR	278.375,00			NH-90	5	NUMERO	M425 TRASONDITORE IFF MX-XII-MS-MS CON CRYPTO	01	011
		12.301.197,58							
			0,00						
SELEX GALILEO S.P.A.									
EUR	2.472.531,00			EFA	3	NUMERO	COMPUTER PER ELABORAZIONE GRAFICA (CSG) PER EFA	01	010
USD	98.546,42			JSF	2	NUMERO	RADAR AVIONICO APG-81 DI ACQUISIZIONE E DESIGNAZIONE PER VELIVOLO JSF : SLAVE SYNCHRONIZER	01	005
		68.680,16			2	NUMERO	RADAR AVIONICO APG-81 DI ACQUISIZIONE E DESIGNAZIONE PER VELIVOLO JSF : ANALOG IF RECEIVER	01	005
					2	NUMERO	RADAR AVIONICO APG-81 DI ACQUISIZIONE E DESIGNAZIONE PER VELIVOLO JSF : CORE INTERFACE	01	005
					2	NUMERO	RADAR AVIONICO APG-81 DI ACQUISIZIONE E DESIGNAZIONE PER VELIVOLO JSF : COMMON BUS IF CBI SYNC	01	005
EUR	2.532,00			EFA	50	NUMERO	PARTI DI RICAMBIO DELL'UNITA' COMANDO ARMI ESTREMITA ALARI (ITSU) PER EFA - COVER, ELECTRICAL CONNECTOR	04	005
EUR	2.471.041,12			EFA	16	NUMERO	RADAR ALTIMETRO PER EFA	01	010
GBP	281.552,96			EFA	16	NUMERO	UNITA' ELETTRONICA PER COMANDO DEL SISTEMA ARMA SOTTO FUSOLIERA (FSU) PER EFA	01	005
		320.720,28			16	NUMERO	UNITA' DI DISTRIBUZIONE SEGNALI (DU) SENZA SW OPERATIVO DEL SISTEMA ACS	01	010
EUR	1.260.000,00			EH-101	14	NUMERO	SISTEMA DI PRESENTAZIONE DATI (EIS) PER EH101	01	010
EUR	82.796,31			EFA	1	NUMERO	PORTE DI HEAD - SISTEMA DISPLAY PER ELMETTO: UNITA' PROCESSATORE PER ASSEMBLE ELMETTO DEL VELIVOLO EFA (HEAFU)	01	010
EUR	26.658,45			EFA	1	NUMERO	UNITA' D'INTERFACCIA PER ASSEMBLE ELMETTO DEL VELIVOLO EFA (HEAFU)	01	010
EUR	45.308,92			EFA	2	NUMERO	PORTE DEL GENERATORE DI MAPPE DIGITALI (DGM) PER EFA: ACW DMG	01	010
EUR	24.500,01			EFA	3	NUMERO	PARTI DI RICAMBIO DEL GENERATORE DI MAPPE DIGITALI (DGM) PER EFA: MOTHER BOARD FN 1111498A01	04	010
EUR	18.346,42			EFA					

XVI LEGISLATURA - DISEGNI DI LEGGE E RELAZIONI - DOCUMENTI

Valuta	Ammontare	EURO	Val. Fini Dog.	Cooperazione	Quantita'	Unita Misura	Materiale oggetto del contratto	Tipo	Cat. Rif.
SELEX GALILEO S.P.A.									
EUR	929.738,37			EFA	2	NUMERO	UNITA' COMANDO ARMI ESTREMITA' ALARI (ITSU) PER EFA	01	005
GBP	101.390,16	115.494,72		EFA	1	NUMERO	RADAR ALTIMETRO PER EFA	01	010
					2	NUMERO	UNITA' DISTRIBUZIONE SEGNALI (DU) SENZA SW OPERATIVO DEL SISTEMA ACS	01	010
					4	NUMERO	UNITA' ELETTRONICA GESTIONE ARMAMENTO SENZA SOFTWARE OPERATIVO (NESCAC) PER EFA	01	005
EUR	593.442,72			EFA	3	NUMERO	UNITA' PROCESSATORE PER ASSIEME ELMETTO DEL VELIVOLO EFA (HEAPU)	01	010
					2	NUMERO	UNITA' PROCESSATORE PER ASSIEME ELMETTO DEL VELIVOLO EFA (HEAPU)	01	010
					2	NUMERO	UNITA' DI INTERFACCIA PER ASSIEME ELMETTO DEL VELIVOLO EFA (HEA/FU)	01	010
					1	NUMERO	UNITA' PROCESSATORE PER ASSIEME ELMETTO DEL VELIVOLO EFA (HEAPU)	01	010
					4	NUMERO	UNITA' DI INTERFACCIA PER ASSIEME ELMETTO DEL VELIVOLO EFA (HEA/FU)	01	010
USD	30.527,00	21.275,25		JSF	10	NUMERO	PROGRAMMA INTERGOVERNATIVO JSF MODULO ELETTRONICO (ESFM) PER ESPULSIONE SEGGIOLINO	01	010
USD	59.900,00	41.746,23		JSF	7	NUMERO	PROGRAMMA INTERGOVERNATIVO JSF MODULO ELETTRONICO (ESFM) PER ESPULSIONE SEGGIOLINO	01	010
EUR	51.740,64			EFA	42	NUMERO	ANTENNE RADAR/ALTIMETRO TIPO 03RS / COMBAT PER EFA	01	010
EUR	39.421,44			EFA	32	NUMERO	ANTENNE RADAR/ALTIMETRO TIPO 03RS / COMBAT PER EFA	01	010
EUR	1.275.200,00			EFA	2	NUMERO	UNITA' ELETTR. GEST. ARMAM. SENZA SW OPERATIVO (NESCAC) PER EFA	01	005
EUR	8.279.099,00			EFA	12	NUMERO	UNITA' ELETTR. GEST. ARMAM. SENZA SW OPERATIVO (NESCAC) PER EFA	01	005
					100	NUMERO	PARTI DI RICAMBIO DELL'UNITA' COMANDO ARMI ESTREMITA' ALARI (ITSU) PER EFA (CONNETTORI)	04	005
					6	NUMERO	UNITA' PER COMANDO ARMI SOTTO FUSOLIERA (FSU) PER EFA	01	005
					400	NUMERO	PARTI DI RICAMBIO DELL'UNITA' COMANDO ARMI ESTREMITA' ALARI (ITSU) PER EFA (CONNETTORI)	04	005
EUR	18.000,00			BH-101	1	NUMERO	PARTI DEL SISTEMA DI MISURAZIONE CARBURANTE (FOGS) PER EHI.01: UNITA' ELETTRONICA P/N EA2800V334-002	01	010
EUR	281.820,00			EFA	462	NUMERO	CIRCUITI INTEGRATI FC- PROCESSORE COMPUTER CONTROLLO VOLO PER EFA	01	010
USD	203.852,00	142.071,00		JSF	17	NUMERO	MODULO ELETTRONICO (ESFM) PER ESPULSIONE SEGGIOLINO	01	010

XVI LEGISLATURA - DISEGNI DI LEGGE E RELAZIONI - DOCUMENTI

Valuta	Ammontare	EURO	Val. Fini. Dog.	Cooperazione	Quantità	Unità Misura	Materiale oggetto del contratto	Tipo	Cat. Rif.
EUR	80.746,28			EFA	1	NUMERO	CONTROLORE DI LUMINOSITA' (LC) PER EFA	04	010
EUR	49.276,80			EFA	40	NUMERO	ANTENNE RADAR/ALTIMETRO TIPO 03RS / COMBAT	01	010
EUR	76.379,04			EFA	500	NUMERO	ANTENNE RADAR/ALTIMETRO TIPO 03RS / COMBAT	04	010
EUR	1.135.619,01			EFA	62	NUMERO	ANTENNE RADAR/ALTIMETRO TIPO 03RS / COMBAT	01	010
EUR	139.234,18			EFA	8	NUMERO	PANNELLO DI CONTROLLO MULTIFUNZIONALE LEFT HAND GLARESHIELD P/N 1010560A20-10 S/N 0255; 0100; 0101; 0104; 0113; 0117; 0121; 0122.	01	010
EUR	300.000,00			EFA	7	NUMERO	CONTROLORE DI LUMINOSITA' (LC) PER EFA P/N 1010184A3-01 S/N 0330; 0335; 0342; 0346; 0347; 0349; 0248.	01	010
EUR	195.000,00			EFA	1	NUMERO	PANNELLO DI CONTROLLO MULTIFUNZIONALE LEFT HAND GLARESHIELD P/N 1010560A20-10 S/N 0041	01	010
EUR	38.333,00			EFA	1	NUMERO	CONTROLORE DI LUMINOSITA' (LC) PER EFA P/N 1010184A03-01 S/N 0283	01	010
EUR	300.000,00			EFA	2	NUMERO	COMPUTER DI CONTROLLO DEL VOLO (FCC) PER EFA - FINAL ASSY P/N 49-197-250 S/N 6210; 6211.	01	010
EUR	195.000,00			EFA	1	NUMERO	SIMULATORE DI VOLO E MISSIONE - EFA	01	014
EUR	38.333,00			EFA	2	NUMERO	PARTI DEL SISTEMA AUTOMATICO DI PROVA E COLLAUDO DI 2° LIVELLO TECNICO PER APPARATO AVIONICO - SOFTWARE SU CD-ROM	01	021
EUR	38.333,00			EFA	1	NUMERO	MANUALI PER L'USO E MANUTENZIONE DELLE PARTI PER SISTEMA AUTOMATICO DI PROVA E COLLAUDO DI 2° LIVELLO TECNICO PER APPARATO AVIONICO - SOFTWARE SU CD-ROM	01	021
EUR	38.333,00			EFA	2	NUMERO	PARTI DEL SISTEMA AUTOMATICO DI PROVA E COLLAUDO DI 2° LIVELLO TECNICO PER APPARATO AVIONICO - SOFTWARE	01	021
EUR	38.333,00			EFA	1	NUMERO	MANUALI PER L'USO E MANUTENZIONE DELLE PARTI PER SISTEMA AUTOMATICO DI PROVA E COLLAUDO DI 2° LIVELLO TECNICO PER APPARATO AVIONICO - SOFTWARE	02	021
USD	360.184,50	263.658,96		JSF	5	NUMERO	MODULO ELETTRONICO (ESFM) PER ESPULSIONE SEGGIOLINO (DOCUMENTAZIONE TECNICA SU SUPPORTO CARTACEO)	02	010
EUR	180.888,00			EFA	27	NUMERO	SISTEMA DI MISURAZIONE CARBURANTE (FOGS) PER EH101	04	010
EUR	550.141,00			NH-90	2	NUMERO	FLIR - PIATTAFORMA SISTEMA RIPRESA A RAGGI INFRAROSSI PER NH90	01	015
EUR	550.141,00			NH-90	1	NUMERO	FLIR - PIATTAFORMA SISTEMA RIPRESA A RAGGI INFRAROSSI PER NH90	04	015

SELEX GALILEO S.P.A.

XVI LEGISLATURA - DISEGNI DI LEGGE E RELAZIONI - DOCUMENTI

Valuta	Ammontare	EURO	Val. Fini Dog.	Cooperazione	Quantita'	Unita' Misura	Materiale oggetto del contratto	Tipo	Cat. Rif.
EUR	344.000,00			EFA	1	NUMERO	IRST / FLIR - ATTREZZATURE - BANCO DI COLLAUDO RSE	01	080
EUR	74.652,00			EFA	1	NUMERO	UNITA COMANDO ARMI ESTREMITA ALARI (TISU) PER EFA	01	005
EUR	3.075,00			EFA	5	NUMERO	GENERATORE DI MAPPE DIGITALI (DGM) PER EFA	04	010
EUR	168.134,00			EFA	2	NUMERO	PARTI DEL RADAR AVIONICO ECR-90 TAU-SRI : CONTROLLER	01	005
					4	NUMERO	PARTI DEL RADAR AVIONICO ECR-90 PER VELIVOLO EFA : SRI - CHASSIS ASSMBLY - POWER SUPPLY	01	005
EUR	106.654,00			EFA	54	NUMERO	PARTI DI RICAMBIO DEL RADAR AVIONICO ECR-90 PER VELIVOLO EFA - ATTREZZATURA	04	080
EUR	118.364,00			EFA	1	NUMERO	PARTI DEL RADAR AVIONICO ECR-90 PER VELIVOLO EFA : TAU (TRANSMITTER AUXILIARY UNIT)	04	005
EUR	4.698.695,70			EFA	13	NUMERO	IRST/FLIR - P/N 682727-003 S/N 1189; 1186; 1184; 1183; 1180; 1188; 1176; 1178; 1175; 1159; 1156; 1155; 1151.	01	005
GBP	2.143.799,27	2.442.026,92		EFA					
EUR	345.000,00			EFA	1	NUMERO	IRST/FLIR - SENSORE INFRAROSSO DI NAVIGAZIONE ACQUISIZIONE E SORVEGLIANZA - ATTREZZATURA/P/N 369457 - 001 S/N 004	01	080
EUR	275.000,00			EFA	5	NUMERO	SCHEDA DI INTERFACCIA PER COMPUTER (CEM) PER EFA	01	010
					5	NUMERO	SCHEDA DI INTERFACCIA PER COMPUTER (MDLM) PER EFA	01	010
EUR	3.286.584,00			EFA	8	NUMERO	TPA (TRANSMITTER POWER AMPLIFIER) P/N 3990 / 04400-01 S/N 10079-1059-10056-10074-10070-10066-10065-10063.	01	005
EUR	94.738,00			EFA	2	NUMERO	RADAR AVIONICO ECR-90 PER VELIVOLO EFA	01	005
EUR	410.823,00			EFA	1	NUMERO	TPA (TRANSMITTER POWER AMPLIFIER) P/N 3990/04400-01 S/N 09023	01	005
EUR	2.464.938,00			EFA	6	NUMERO	TPA (TRANSMITTER POWER AMPLIFIER) P/N 3990 / 04400-01 S/N 10061 - 10054 - 10071 - 10069 - 10064 - 10055	01	005
EUR	46.360,00			EFA	76	NUMERO	CIRCUITI INTEGRATI PC ASIC PROCESSORE COMPUTER CONTROLLO VOLO PER EFA	01	010
EUR	410.823,00			EFA	1	NUMERO	TPA - TRANSMITTER POWER AMPLIFIER P/N 3990/04400-01 S/N 10075	01	005
EUR	170.742,00			EFA	6	NUMERO	SCHEDA DI INTERFACCIA EFABUS PER COMPUTER (STIM) PER EFA	01	010

SELEX GALILEO S.P.A.

XVI LEGISLATURA - DISEGNI DI LEGGE E RELAZIONI - DOCUMENTI

Valuta	Ammontare	EURO	Val. Fini Dog.	Cooperazione	Quantita'	Unita' Misura	Materiale oggetto del contratto	Tipo	Cat. Rif.
EUR	2.979.411,00			EFA	18	NUMERO	PARTI DEL RADAR AVIONICO ECR-90 PER VELIVOLO EFA	01	005
EUR	1.303.104,00			EFA	10	NUMERO	PARTI DEL RADAR AVIONICO ECR-90 PER VELIVOLO EFA	01	005
EUR	3.372.977,00			EFA	14	NUMERO	PARTI DEL RADAR AVIONICO ECR-90 PER VELIVOLO EFA	01	005
EUR	385.000,00			EFA	7	NUMERO	SCHEDA DI INTERFACCIA PER COMPUTER (CEM) PER EFA	01	010
EUR	77.000,00			EFA	7	NUMERO	SCHEDA DI INTERFACCIA PER COMPUTER (MDLM) PER EFA	01	010
EUR	591.800,00			EFA	13	NUMERO	SCHEDA DI INTERFACCIA PER COMPUTER (CEM) PER EFA	01	010
EUR	118.360,00			EFA	9	NUMERO	SCHEDA DI INTERFACCIA PER COMPUTER (MDLM) PER EFA	01	010
EUR	12.500,00			EH-101	1	NUMERO	SCATOLA PER CALCOLATORE COMANDI DI VOLO (FCC/CASE) PER EH-101	01	010
USD	1.085.480,00	756.505,86		JSF	40	NUMERO	ASSIEME OPTOMECCANICO PER SISTEMA LELETTROTTICO EODAS	01	015
EUR	86.000,00			EFA	1	NUMERO	RADAR ALTIMETRO PER EFA - RIG. SUPPORT EQUIPEMENT (BANCO DI PROVA ELETTRONICO) P/N 1001533A01-00 S/N 0012	04	080
EUR	157.558,30			EFA	5	NUMERO	MODULO ELETTRONICO A.O. 1 (FCC) PER EFA P/N 1000401A03 - S/N 1068; 1069; 1070; 1071 E 1073.	01	010
EUR	664.221,55			EFA	4	NUMERO	MODULO ELETTRONICO A.O. 2 (FCC) PER EFA P/N 1000402A03 - S/N 1068; 1069; 1070; 1071 E 1073.	01	010
EUR	83.561,61			EFA	1	NUMERO	PANNELLO DI CONTROLLO MULTIFUNZIONALE LEFT HAND GLARESHIELD P/N 1010560A20-10 S/N 0048; 0135; 0136; 0140.	01	010
EUR	260.600,00			EFA	5	NUMERO	CONTROLLORE DI LUMINOSITA' (LC) PER EFA : P/N 1010184A03-01 S/N 0281; 0317; 0326; 0327; 0291.	04	005
EUR	250.168,00			EFA	1	NUMERO	EQUIPAGGIAMENTO LHGS - PANNELLO DI CONTROLLO MULTIFUNZIONALE LEFT HAND GLARESHIELD P/N 1010560A20-10 S/N 0132	01	010
EUR	399.310,00			EFA	1	NUMERO	PARTI DI COMPUTER PER ELABORAZIONE GRAFICA (CSG) PER EFA	01	010
EUR	250.168,00			EFA	2	NUMERO	PANNELLO DI CONTROLLO MULTIFUNZIONALE LEFT HAND GLARESHIELD	01	010
EUR	399.310,00			EFA	5	NUMERO	RADAR ALTIMETRO PER EFA	01	010

SELEX GALILEO S.P.A.

XVI LEGISLATURA - DISEGNI DI LEGGE E RELAZIONI - DOCUMENTI

Valuta	Ammontare	EURO	Val. Fini Dog.	Cooperazione	Quantità	Unità Misura	Materiale oggetto del contratto	Tipo	Cat. Rif.
SELEX GALLEO S.P.A.									
EUR	454.812,00			EFA	26	NUMERO	PARTI DEL SISTEMA AUTOMATICO DI PROVA E COLLAUDO DI 2° LIVELLO TECNICO PER APPARATO AVIONICO - SOFTWARE SU CD-ROM	01	021
EUR	454.813,00			EFA	9	NUMERO	MANUALI PER L'USO E MANUTENZIONE DELLE PARTI DEL SISTEMA AUTOMATICO DI PROVA E COLLAUDO DI 2° LIVELLO TECNICO PER APPARATO AVIONICO - SOFTWARE SU CD-ROM	01	021
EUR	454.811,00			EFA	26	NUMERO	PARTI DEL SISTEMA AUTOMATICO DI PROVA E COLLAUDO DI 2° LIVELLO TECNICO PER APPARATO AVIONICO SOFTWARE SU CD ROM	01	021
EUR	454.811,00			EFA	9	NUMERO	MANUALI PER L'USO E MANUTENZIONE DELLE SISTEMA AUTOMATICO DI PROVA E COLLAUDO DI 2° LIVELLO TECNICO PER APPARATO AVIONICO SOFTWARE SU CD ROM	02	021
EUR	2.994.817,62			EFA	26	NUMERO	PARTI DEL SISTEMA AUTOMATICO DI PROVA E COLLAUDO DI 2° LIVELLO TECNICO PER APPARATO AVIONICO SOFTWARE SU CD ROM	01	021
EUR	598.564,00			EFA	9	NUMERO	MANUALI PER L'USO E MANUTENZIONE DELLE SISTEMA AUTOMATICO DI PROVA E COLLAUDO DI 2° LIVELLO TECNICO PER APPARATO AVIONICO SOFTWARE SU CD ROM	02	021
EUR	108.800,00			NFI-90	62	NUMERO	ELABORAT. DI CONTROLLO SIST. DI POTENZA SECOND. (SPS) EFA	01	010
EUR	37.815,00			EFA	34	NUMERO	SISTEMA DI RIPRESA A RAGGI INFRAROSSI (FLIR) PER NH90	01	015
EUR	3.165.356,48			EFA	1	NUMERO	COMPUTER DI CONTR. DEL VOLO SENZA SW OPERATIVO (PCC) PER EFA	01	010
EUR	1.005.251,50			EFA	16	NUMERO	EQUIPAGGIAMENTO LEFT HAND GLARESHIELD, PANNELLO DI CONTROLLO MULTIFUNZIONALE (LHGS) PER EFA	01	010
GBP	499.925,97	569.471,54		EFA	16	NUMERO	CONTROLORE DI LUMINOSITA (LC) PER EFA	01	010
USD	31.745,00	22.124,11		JSF	3	NUMERO	IRST/FLIR P/N 682727-005 S/N 1192 - 1198 - 1200	01	005
EUR	1.300.000,00			EFA	1	NUMERO	COSTI NON RICORRENTI PER ATTIVITA' DI AGGIORNAMENTO DOCUMENTAZIONE DI SUPPORTO E PROGRAMMA MANAGEMENT	02	010
EUR	1.300.000,00			EFA	5	NUMERO	COMPUTER GESTIONE FUNZIONI NON CRITICHE SICUREZZA ARMAMENTO NS/CAC SENZA SOFTWARE OPERATIVO PER EFA	01	005

XVI LEGISLATURA - DISEGNI DI LEGGE E RELAZIONI - DOCUMENTI

Valuta	Ammontare	EURO	Val. Fini Dog.	Cooperazione	Quantita'	Unita' Misura	Materiale oggetto del contratto	Tipo	Cat. Rif.
SELEX GALILEO S.P.A.									
EUR	6.099.904,36			EFA	37	NUMERO	EQUIPAGGIAMENTO LEFT HAND GLARESHIELD (LHGS) PER EFA	01	010
EUR	1.545.712,32			EFA	37	NUMERO	CONTROLLORE DI LUMINOSITA' (LC) PER EFA	01	010
EUR	1.545.712,32			EFA	32	NUMERO	ELABORAT. DI CONTROLLO SIST. DI POTENZA SECOND. (SPS) EFA	01	010
EUR	357.200,04			EH-101	12	NUMERO	SISTEMA DI PRESENTAZIONE DATI (EIS) PER EH101	01	010
EUR	38.663,00			EFA	1	NUMERO	MANUALI PER L'USO E MANUTENZIONE DELLE PARTI DI HEAD - SISTEMA DISPLAY PER ELMETTO SUPP. CARTACEO	02	005
EUR	560.302,00			NH-90	2	NUMERO	SISTEMA DI RIPRESA A RAGGI INFRAROSSI (FLIR) PER NH90 - FLIR SENSOR ASSY	01	015
EUR	560.302,00			NH-90	2	NUMERO	PARTI DI RICAMBIO DEL SISTEMA DI RIPRESA A RAGGI INFRAROSSI (FLIR) PER NH90 - CONTROL PANEL	04	015
EUR	218.744,00			EH1-101	29	NUMERO	PARTI DI RICAMBIO DELL'UNITA' DI CONTROLLO PILOTA DEL SISTEMA AUTOPILOTA (AFCS PCU) PER EH101	04	010
EUR	218.744,00			EH1-101	8	NUMERO	PARTI DI RICAMBIO SISTEMA DI PRESENTAZIONE DATI (EIS) PER EH101	04	010
EUR	494.658,00			EFA	1	COLLI	PARTI DI DBF DEBRIEFING FACILITIES : P/N 145D0010-01	01	014
EUR	234.831,75			EFA	3	NUMERO	UNITA' PROCESSATORE PER ASSIEME ELMETTO DEL VELIVOLO EFA (HEAPU)	04	010
EUR	234.831,75			EFA	2	NUMERO	UNITA' DI INTERFACCIA PER ASSIEME ELMETTO DEL VELIVOLO EFA (HEAIFU)	04	010
EUR	2.893.233,77			EFA	26	NUMERO	UNITA' PROCESSATORE PER ASSIEME ELMETTO DEL VELIVOLO EFA (HEAPU)	04	010
EUR	6.432.000,00			EFA	25	NUMERO	UNITA' PROCESSATORE PER ASSIEME ELMETTO DEL VELIVOLO EFA (HEAPU)	01	010
USD	74.137,00	54.269,09		JSF	17	NUMERO	MODULO ELETTRONICO (ESFM) PER ESPULSIONE SEGGIOLINO	01	010
EUR	96.667,00			EFA	3	NUMERO	SISTEMA AUTOMATICO DI PROVA DI 2° LIVELLO TECNICO - SISTEMA AUTOMATICO DI PROVA DI 2° LIVELLO TECNICO - TPSC#3 MLS RNAV/DME-PU SET	01	018
EUR	96.667,00			EFA	3	NUMERO	SISTEMA AUTOMATICO DI PROVA DI 2° LIVELLO TECNICO - SISTEMA AUTOMATICO DI PROVA DI 2° LIVELLO TECNICO - TPSC#3 MLS RNAV/DME-PU SET	01	018
EUR	96.667,00			EFA	3	NUMERO	SISTEMA AUTOMATICO DI PROVA DI 2° LIVELLO TECNICO - TPSC#3 MLS RNAV/DME-PU SET	01	018
EUR	96.667,00			EFA	3	NUMERO	SISTEMA AUTOMATICO DI PROVA DI 2° LIVELLO TECNICO - TPSC#3 MLS RNAV/DME-PU SET	01	018

XVI LEGISLATURA - DISEGNI DI LEGGE E RELAZIONI - DOCUMENTI

Valuta	Ammontare	EURO	Val. Fini Dog.	Cooperazione	Quantità	Unità Misura	Materiale oggetto del contratto	Tipo	Cat. Rif.
EUR	248.812,00			EFA	22	NUMERO	SISTEMA AUTOMATICO DI PROVA DI 2° LIVELLO TECNICO	02	018
EUR	248.812,00			EFA	22	NUMERO	SISTEMA AUTOMATICO DI PROVA DI 2° LIVELLO TECNICO	02	018
EUR	42.660,00			EH-101	2	NUMERO	SISTEMA DI MISURAZIONE CARBURANTE (FOGS) PER EH101	01	010
EUR	3.917,00			EFA	6.005	NUMERO	SISTEMA AUTOMATICO DI PROVA DI 2° LIVELLO TECNICO	04	018
EUR	64.919,00			EFA	1.050	NUMERO	PARTI DEL IRST / FLIR	04	005
EUR	107.980,00			EH-101	5	NUMERO	PARTI DEL SISTEMA DI MISURAZIONE CARBURANTE (FOGS) PER EH101	01	010
EUR	177.300,00			NH-90	60	NUMERO	PARTI DI RADAR/ALTIMETRO - CARD INPUT/OUTPUT (SCHEDA ELETTRONICA)	01	010
EUR	1.585.636,00			EFA	2	NUMERO	PARTI DEL RADAR AVIONICO PER EFA ECR-90	01	005
EUR	792.818,00			EFA	1	NUMERO	PARTI DEL RADAR AVIONICO PER EFA ECR-90	01	005
EUR	382.120,00			EFA	1	NUMERO	COMPUTER PER ELABORAZ. GRAFICA (CSG) PER EFA -ATTR.	01	080
EUR	382.120,00			EFA	1	NUMERO	COMPUTER PER ELABORAZ. GRAFICA (CSG) PER EFA -ATTR.	04	080
EUR	382.120,00			EFA	0	NUMERO	COMPUTER PER ELABORAZ. GRAFICA (CSG) PER EFA -ATTR.	04	080
EUR	382.120,00			EFA	1	NUMERO	COMPUTER PER ELABORAZ. GRAFICA (CSG) PER EFA -ATTR.	01	080
GBP	577.209,23	666.113,39		EFA	1	NUMERO	IRST / FLIR	01	005
GBP	307.962,77	355.396,47		EFA	1	NUMERO	IRST / FLIR P/N 682727-005 S/N 1145	01	005
GBP	577.209,23	653.755,50		EFA	1	NUMERO	IRST / FLIR P/N 682727-005 S/N 1145	01	005
GBP	307.962,77	348.803,08		EFA	1	NUMERO	IRST / FLIR P/N 682727-005 S/N 1117	01	005
GBP	369.343,42	426.231,22		EFA	1	NUMERO	IRST / FLIR P/N 682727-005 S/N 1117	01	005
GBP	164.387,33	189.706,95		EFA	1	NUMERO	IRST / FLIR P/N 682727-005 S/N 1117	01	005
EUR	410.823,00			EFA	1	NUMERO	PARTI DEL RADAR AVIONICO PER EFA ECR-90 TPA (TRANSMITTER POWER AMPLIFIER) P/N 3993/04400-01 S/N 09071	01	005

SELEX GALILEO S.P.A.

XVI LEGISLATURA - DISEGNI DI LEGGE E RELAZIONI - DOCUMENTI

Valuta	Ammontare	EURO	Val. Fini Dog.	Cooperazione	Quantità	Unità Misura	Materiale oggetto del contratto	Tipo	Cat. Rif.
EUR	1.643.292,00			EFA	4	NUMERO	PARTI DEL RADAR AVIONICO PER EFA ECR-90 TPA (TRANSMITTER POWER AMPLIFIER) P/N 3990/04400-01 S/N 10030; 09060; 10006; 10012.	01	005
EUR	4.430.049,00			EFA	9	NUMERO	PARTI DEL RADAR AVIONICO PER EFA ECR-90	01	005
EUR	1.415.629,50			EFA	3	NUMERO	PARTI DEL RADAR AVIONICO PER EFA ECR-90 TPA (TRANSMITTER POWER AMPLIFIER) P/N 3990/04400-01 S/N 10018 - 10027 - 10024.	01	005
EUR	1.232.469,00			EFA	3	NUMERO	PARTI DEL RADAR AVIONICO PER EFA ECR-90	01	005
EUR	639.797,00			EFA	45	NUMERO	PARTI DEL RADAR AVIONICO PER EFA ECR-90	01	005
GBP	317.959,04	360.125,00		EFA	1	NUMERO	IRST / FLIR	01	005
GBP	167.769,32	190.017,95		EFA					
GBP	577.209,23	666.113,39		EFA	1	NUMERO	IRST / FLIR	01	005
GBP	307.962,77	355.396,47		EFA					
EUR	1.232.469,00			EFA	3	NUMERO	PARTI DEL RADAR AVIONICO PER EFA ECR-90	01	005
EUR	2.300,00			NH-90	1	NUMERO	DISPLAY A CRISTALLI LIQUIDI (SMD88) PER NH90	04	010
EUR	436.675,68			EFA	1	NUMERO	UNITA' ELETTTR. GEST. ARMAM. SENZA SW OPERATIVO (NESAC) PER EFA P/N 1102297A01-01 S/N 0187	04	005
EUR	2.464.938,00			EFA	6	NUMERO	PARTI DEL RADAR AVIONICO PER EFA ECR-90 - P/N 3990/04400-01 - S/N 08033; 08036; 08046; 08048; 08052; 08049.	01	005
EUR	2.054.115,00			EFA	5	NUMERO	PARTI DEL RADAR AVIONICO PER EFA ECR-90 - P/N 3990/04400-01 - S/N 08035 - 09034 - 09035 - 09037 - 09039	01	005
EUR	2.054.115,00			EFA	5	NUMERO	TPA (TRANSMITTER POWER AMPLIFIER) PARTI DEL RADAR AVIONICO PER EFA ECR-90 - P/N 3990/04400-01 - S/N 09049 - 09050 - 09051 - 09070 - 09074.	01	005
EUR	2.464.938,00			EFA	6	NUMERO	PARTI DEL RADAR AVIONICO PER EFA ECR-90 - P/N: 3990 / 04400 - 01 - S/N: 070015-07037-07041-07038-07045-08007.	01	005
EUR	410.823,00			EFA	1	NUMERO	PARTI DEL RADAR AVIONICO PER EFA PCR-90 TPA (TRANSMITTER POWER AMPLIFIER) P/N 3990/04400-01 S/N 10013	01	005

SELEX GALILEO S.P.A.

XVI LEGISLATURA - DISEGNI DI LEGGE E RELAZIONI - DOCUMENTI

Valuta	Ammontare	EURO	Val. Fini Dog.	Cooperazione	Quantita'	Unita' Misura	Materiale oggetto del contratto	Tipo	Cat. Rif.
EUR	6.936.343,00			EFA	5	NUMERO	UNITA' COMANDO ARMI ESTREMITA' ALARI (ITSU) PER EFA	01	005
					2	NUMERO	UNITA' ELFTR. GEST. ARMAM. SENZA SW OPERATIVO (NESCAC) PER EFA	01	005
					1	NUMERO	ELABORAT. DI CONTROLLO SIST. DI POTENZA SECOND. (SPS) EFA	01	010
					1	NUMERO	RADAR ALTIMETRO PER EFA	01	010
					13	NUMERO	UNITA' DI DISTRIBUZIONE SEGNALI (DU) SENZA SW OPERATIVO PER EFA	01	005
					9	NUMERO	UNITA' PER COMANDO ARMI SOTTO FUSOLIERA (FSU) PER EFA	01	005
EUR	1.051.045,00			EFA	2	NUMERO	RADAR AVIONICO ECR-90 PER VELIVOLO EFA	04	005
					1	NUMERO	PARTI DEL RADAR AVIONICO PER EFA ECR-90	01	005
EUR	781.112,04			NH-90	4	NUMERO	SISTEMA DI RIPRESA A RAGGI INFRAROSSI (FLIR) PER NH90 (PER DESCRIZIONE E DETTAGLIO SI VEDA L'ALLEGATO 'A')	01	015
EUR	1.328.435,00			EFA	4	NUMERO	PARTI DI RICAMBIO DEL RADAR AVIONICO PER EFA ECR-90 SRI	01	005
					9	NUMERO	PARTI DI RICAMBIO DEL RADAR AVIONICO PER EFA ECR-90 SRI	01	005
EUR	64.919,00			EFA	1.050	NUMERO	PARTI DEL IRST / FLIR	04	005
EUR	250.168,00			EFA	2	NUMERO	EQUIPAGGIAMENTO LEFT HAND GLARESHIELD (LHGS) PER EFA	01	010
EUR	172.463,36			EFA	4	NUMERO	ELABORATORE DI CONTROLLO SISTEMA DI POTENZA SECONDARIA (SPS) EFA P/N 1010785A2-10 S/N 0204; 0205; 0214; 0215.	01	010
EUR	489.690,00			EFA	22	NUMERO	PARTI DI RADAR AVIONICO ECR-90 PER VELIVOLO EFA	01	005
EUR	1.232.469,00			EFA	3	NUMERO	TPA (TRANSMITTER POWER AMPLIFIER) P/N 3990/04400-01 S/N 10044 - 10043 - 10049	01	005
EUR	90.864,50			EH-101	1	NUMERO	UNITA' CONTROLLO PILOTA DEL SISTEMA AUTOPILOTA (AFCS PCU) PER EH101 GA P/N 50569-001 S/N 0027	01	010
					1	NUMERO	UNITA' CONTROLLO PILOTA DEL SISTEMA AUTOPILOTA (AFCS PCU) PER EH101 TRAY MOUNTING P/N 48005-003 S/N 1677	04	010
GBP	317.959,04	362.190,88		EFA	1	NUMERO	IRST/FLIR - SENSORE INFRAROSSO DI NAVIGAZIONE	01	005
GBP	167.769,32	191.108,00		EFA			ACQUISIZIONE E SORVEGLIANZA P/N 682727 -005 S/N 1091		

SELEX GALILEO S.P.A.

XVI LEGISLATURA - DISEGNI DI LEGGE E RELAZIONI - DOCUMENTI

Valuta	Ammontare	EURO	Val. Fini Dog.	Cooperazione	Quantita'	Unita' Misura	Materiale oggetto del contratto	Tipo	Cat. Rif.
SELEX GALILEO S.P.A.									
GBP	184.671,71	210.361,71		EFA	1	NUMERO	IRST/FLIR - SENSORE INFRAROSSO DI NAVIGAZIONE ACQUISIZIONE E SORVEGLIANZA	01	005
GBP	82.193,67	93.627,77		EFA					
EUR	264.649,10			EFA	19	NUMERO	SCHEDA DI INTERFACCIA PER COMPUTER (CEM) PER EFA P/N 1100297A04 S/N 1316; 1279; 1319; 0009; 1044; 1107; 1141; 1148; 1174; 1185; 1193; 1198; 0019; 1159; 1199; 904; 906; 0020; 0021.	01	010
EUR	137.151,42			EFA	2	NUMERO	CONTROLLORE DI LUMINOSITA' (LC) PER EFA	01	010
EUR	274.302,84			EFA	4	NUMERO	CONTROLLORE DI LUMINOSITA' (LC) PER EFA P/N: 1010184A03-01 - S/N 0315; 0316; 0343; 0341.	01	010
GBP	2.423.926,33	2.745.373,93		EFA	6	NUMERO	IRST/FLIR - SENSORE INFRAROSSO DI NAVIGAZIONE ACQUISIZIONE E SORVEGLIANZA	01	005
GBP	1.129.899,42	1.279.740,38		EFA					
GBP	687.302,46	778.448,68		EFA	2	NUMERO	IRST / FLIR P/N 682727-005 S/N 1163 - 1169	01	005
GBP	332.156,65	376.205,41		EFA					
EUR	2.054.115,00			EFA	5	NUMERO	RICEVITORE AMPLIFICATORE A BANDA LARGHISSIMA PER SISTEMA EW DI MISURE DI SUPPORTO ELETTRONICO	01	005
USD	323.245,00	236.618,84		JSF	13	NUMERO	AMPLIFICATORE DI SEGNALE A QUATTRO VIE P/N: MHZA-001-01	01	011
					13	NUMERO	DISTRIBUTORE DI SEGNALE A DUE VIE P/N: MHUA-001-01	01	011
					13	NUMERO	DISTRIBUTORE DI SEGNALE A DUE VIE P/N: MHXA-001-01	01	011
					13	NUMERO	AMPLIFICATORE DI SEGNALE A DUE VIE P/N: MHBA-001-01	01	011
					13	NUMERO	AMPLIFICATORE DI SEGNALE A QUATTRO VIE P/N: MHBA-002-01	01	011
					13	NUMERO	AMPLIFICATORE DI SEGNALE A DUE VIE P/N: MHZA-002-01	01	011
USD	488.124,00	357.312,06		JSF	78	NUMERO	AMPLIFICATORE SINTONIZZATO LO P/N MHWA-001-01	01	011
USD	1.656.000,00	1.212.209,94		JSF	46	NUMERO	ASSIEME OPTOMECCANICO PER APPARATI DI VISIONE IR	01	015
EUR	236.620,00			EFA	5	NUMERO	MODULO ELETTRONICO ANALOGUE OUTPUT PER PARTI DEL COMPUTER DI CONTR. DEL VOLO SENZA SW OPERATIVO (FCC) PER EFA: MODULO A.O.1	01	010
					5	NUMERO	MODULO ELETTRONICO ANALOGUE OUTPUT PER PARTI DEL COMPUTER DI CONTR. DEL VOLO SENZA SW OPERATIVO (FCC) PER EFA: MODULO A.O.2	01	010

XVI LEGISLATURA - DISEGNI DI LEGGE E RELAZIONI - DOCUMENTI

Valuta	Ammontare	EURO	Val. Fini Dog.	Cooperazione	Quantita'	Unita' Misura	Materiale oggetto del contratto	Tipo	Cat. Rif.
SELEX GALILEO S.P.A.									
EUR	915.797,19			EFA	448	NUMERO	GENERATORE DI MAPPE DIGITALI (DGM) PER EFA	04	010
					11	NUMERO	GENERATORE DI MAPPE DIGITALI (DGM) PER EFA	01	010
EUR	2.300,00			NH-90	1	NUMERO	PARTI DI RICAMBIO DEL DISPLAY A CRISTALLI LIQUIDI (SMD88) PER NH90 - BOARD ASSY	04	010
EUR	106.653,00			EFA	2	NUMERO	RADAR AVIONICO PER EFA ECR-90 ATTREZZATURE	01	080
EUR	639.248,40			EFA	18	NUMERO	UNITA' ELETTRON. LANCIA TORE MULTIFUNZ. (MFLR EU) PER EFA	01	004
EUR	918.284,00			EFA	6	NUMERO	SCHEDA INTERFACCIA EFABUS PER COMPUTER (STIM) PER EFA	01	010
					12	NUMERO	SCHEDA DI INTERFACCIA PER COMPUTER (CEM) PER EFA	01	010
					5	NUMERO	SCHEDA DI INTERFACCIA PER COMPUTER (MDLM) PER EFA	01	010
EUR	792.818,00			EFA	1	NUMERO	PARTI DEL RADAR AVIONICO PER EFA ECR-90	01	005
EUR	162.636,00			EFA	4	NUMERO	GENERATORE DI MAPPE DIGITALI (DGM) PER EFA	01	010
EUR	936,00			EFA	100	NUMERO	UNITA' COMANDO ARMI ESTREMITA ALARI (ITSU) PER EFA	04	005
EUR	419.217,60			EFA	16	NUMERO	MODULO ELETTRONICO A.O.2 (FCC) PER EFA P/N 1114816A01	01	010
					16	NUMERO	MODULO ELETTRONICO A.O.1 (FCC) PER EFA P/N 1114815A01	01	010
							135.184.580,49		0,00
SELEX Sistemi Integrati S.p.A.									
USD	173.520,00			JSF	560	ORE	MSS (MISSION SUPPORT SYSTEM) - SISTEMA DI SUPPORTO MISSIONE - SERVIZI DI ASSISTENZA TECNICA - SUPPORTO INGEGNERISTICO	03	021
USD	765.920,00			JSF	2.500	ORE	MSS (MISSION SUPPORT SYSTEM) - SISTEMA DI SUPPORTO MISSIONE - SERVIZI DI ASSISTENZA TECNICA - SUPPORTO INGEGNERISTICO	03	021
EUR	1.376.445,00			EFA	1	NUMERO	ACCS-AIR COMMAND AND CONTROL SYSTEM-SISTEMA DI COMANDO E CONTROLLO - SOFTWARE (CD-ROM ACCS " TECHNICAL REPORT)	01	021

XVI LEGISLATURA - DISEGNI DI LEGGE E RELAZIONI - DOCUMENTI

Valuta	Ammontare	EURO	Val. Fini Dog.	Cooperazione	Quantita'	Unita' Misura	Materiale oggetto del contratto	Tipo	Cat. Rif.
SELEX Sistemi Integrati S.p.A.									
EUR	1.488.647,00		EFA	4	NUMERO		ACCS-AIR COMMAND AND CONTROL SYSTEM-SISTEMA DI COMANDO E CONTROLLO - SOFTWARE (CD-ROM SPARC/SOLARIS 10 E SENSOR DEVELOPMENT SUBCONTRACT FFP)	01	021
		3.552.772,26	0,00						
SICAMB SPA									
EUR	3.163.116,65		EFA	112	NUMERO		SEGGIOLINO EIEETTABILE MK16	01	010
EUR	21.276,15		EFA	5	NUMERO		VALVOLA IDRAULICA VELIVOLO EUROFIGHTER 29104X000-411	04	010
EUR	18.769,16		EFA	337	NUMERO		RICAMBI ATTREZZI PER VALVOLA IDRAULICA VELIVOLO EUROFIGHTER (DESCRIZIONE QUANTITATIVO E DETTAGLIO NELL'ALLEGATO "A")	04	080
EUR	15.676,00		EFA	2	NUMERO		VALVOLA IDRAULICA VELIVOLO EUROFIGHTER 29104X000-411 - ATTREZZATURE	04	080
		3.218.837,96	0,00						
SIMMEL DIFESA S.p.A.									
EUR	5.822,00		IRIS-T	1	NUMERO		ACCENDITORE (MSI-MOTOR SAFETY (IGNITION) PER MISSILE IRIS-T	01	004
EUR	5.425,00		EFA	1	NUMERO		MAD (MOTOR ACTUATION DEVICE) PER MISSILE IRIS-T SL	01	004
EUR	1.421.350,00		IRIS-T	270	NUMERO		ACCENDITORE (MSI-MOTOR SAFETY (IGNITION) PER MISSILE IRIS-T	01	004
		1.421.350,00	1.421.350,00	16	NUMERO		ACCENDITORE BT7 PER MISSILE IRIS-T	01	004
		11.247,00	1.421.350,00						
SIRIO PANEL S.p.A.									

XVI LEGISLATURA - DISEGNI DI LEGGE E RELAZIONI - DOCUMENTI

Valuta	Ammontare	EURO	Val. Fini Dog.	Cooperazione	Quantità	Unità Misura	Materiale oggetto del contratto	Tipo	Cat. Rif.
USD	1.407.784,00	1.030.513,14		JSF	32	NUMERO	PANNELLO ELETTROLUMINESCENTE DI CONTROLLO PER RILASCIO CARICHI - JETTISON BREAK CONTROL PANEL - PER VELIVOLO F-35	01	010
					34	NUMERO	PANNELLO ELETTROLUMINESCENTE DI CONTROLLO DEL CARRELLO DI ATTERraggio - LANDING GEAR CONTROL PANEL - PER VELIVOLO F-35	01	010
					37	NUMERO	PANNELLO ELETTROLUMINESCENTE DI CONTROLLO DEL SISTEMA DI VOLO - FLIGHT CONTROL SYSTEM CONTROL PANEL - PER VELIVOLO F-35	01	010
					31	NUMERO	PANNELLO ELETTROLUMINESCENTE DI CONTROLLO DEL MOTORE - ENGINE CONTROL PANEL PER VELIVOLO F-35	01	010
					33	NUMERO	PANNELLO ELETTROLUMINESCENTE DI CONTROLLO DEL SISTEMA DI AUTO PITCH - ARP CONTROL PANEL - PER VELIVOLO F-35	01	010
					33	NUMERO	PANNELLO ELETTROLUMINESCENTE DI CONTROLLO MISCELLANEA - MISC CONTROL PANEL - PER VELIVOLO F-35	01	010
					32	NUMERO	PANNELLO ELETTROLUMINESCENTE DI CONTROLLO DEL SISTEMA ELETTRICO - ICC/TP/BATTI CONTROL PANEL - PER VELIVOLO F-35	01	010
					31	NUMERO	ASSIEME DI CHIUSURA TETTuccio - CANOPY LOCK SWITCH ASSY - PER VELIVOLO F-35	01	010
					34	NUMERO	PANNELLO ELETTROLUMINESCENTE DI CONTROLLO PRINCIPALE - MASTER ARM CONTROL PANEL - PER VELIVOLO F-35	01	010
					35	NUMERO	ASSIEME DI COMANDO TETTuccio - CANOPY SWITCH ASSY - PER VELIVOLO F-35	01	010
					27	NUMERO	PANNELLO ELETTROLUMINESCENTE DI CONTROLLO PER AZZERAMENTO - MASTER ZEROIZE CONTROL PANEL - PER VELIVOLO F-35	01	010
					66	NUMERO	LUCE MAPPA - MAP LIGHT - PER VELIVOLO F-35	01	010
					39	NUMERO	PANNELLO ELETTROLUMINESCENTE DI CONTROLLO PER MANUTENZIONE - MIP CONTROL PANEL - PER VELIVOLO F-35	01	010
					36	NUMERO	PANNELLO ELETTROLUMINESCENTE DI CONTROLLO PER ACCESSO ALLA MANUTENZIONE - MPP CONTROL PANEL - PER VELIVOLO F-35	01	010
EUR	2.724,82			EFA	4	NUMERO	PANNELLO ELETTROLUMINESCENTE 004VE PRINCIPALE DESTRO ANTERIORE - RH FWD 004VE MAIN RH FWD - PER VELIVOLO EFA	01	010
EUR	3.599,80			EFA	5	NUMERO	PANNELLO ELETTROLUMINESCENTE 004VE PRINCIPALE DESTRO ANTERIORE - RH FWD 004VE MAIN RH FWD - PER VELIVOLO EFA (PN/723-711334/06 S/N S10739045 - S10739049)	01	010

SIRIO PANEL S.p.A.

XVI LEGISLATURA - DISEGNI DI LEGGE E RELAZIONI - DOCUMENTI

Valuta	Ammontare	EURO	Val. Fini Dog.	Cooperazione	Quantità	Unità Misura	Materiale oggetto del contratto	Tipo	Cat. Rif.
SIRO PANEL S.p.A.									
EUR	2.221,98			EFA	3	NUMERO	PANNELLO ELETTROLUMINESCENTE 004VE PRINCIPALE DESTRO ANTERIORE - RH FWD 004VE MAIN RH FWD - PER VELIVOLO EFA	01	010
EUR	1.654,26			EFA	5	NUMERO	PANNELLO ELETTROLUMINESCENTE 004VE PRINCIPALE DESTRO ANTERIORE - RH FWD 004VE MAIN RH FWD - PER VELIVOLO EFA	01	010
EUR	2.094,78			EFA	4	NUMERO	PANNELLO ELETTROLUMINESCENTE 004VE PRINCIPALE DESTRO ANTERIORE - RH FWD 004VE MAIN RH FWD - PER VELIVOLO EFA	01	010
EUR	48.905,75			EFA	111	NUMERO	PANNELLO ELETTROLUMINESCENTE 004VE PRINCIPALE DESTRO ANTERIORE - RH FWD 004VE MAIN RH FWD - PER VELIVOLO EFA	01	010
USD	184.912,00	135.357,59		JSF	5	NUMERO	PANNELLO ELETTROLUMINESCENTE DI CONTROLLO PER RILASCIO CARICHI - JETTISON BREAK CONTROL PANEL - PER VELIVOLO F-35	01	010
					5	NUMERO	PANNELLO ELETTROLUMINESCENTE DI CONTROLLO DEL CARRELLO DI ATTERRAGGIO - LANDING GEAR CONTROL PANEL - PER VELIVOLO F-35	01	010
					5	NUMERO	PANNELLO ELETTROLUMINESCENTE DI CONTROLLO DEL SISTEMA DI VOLO - FLIGH CONTROL SYSTEM CONTROL PANEL - PER VELIVOLO F-35	01	010
					5	NUMERO	PANNELLO ELETTROLUMINESCENTE DI CONTROLLO DEL MOTORE - ENGINE CONTROL PANEL PER VELIVOLO F-35	01	010
					5	NUMERO	PANNELLO ELETTROLUMINESCENTE DI CONTROLLO DEL SISTEMA DI AUTO PITCH - ARP CONTROL PANEL - PER VELIVOLO F-35	01	010
					5	NUMERO	PANNELLO ELETTROLUMINESCENTE DI CONTROLLO MISCELLANEA - MISC CONTROL PANEL - PER VELIVOLO F-35	01	010
					5	NUMERO	PANNELLO ELETTROLUMINESCENTE DI CONTROLLO DEL SISTEMA ELETTRICO - ICC/IPP/BATT CONTROL PANEL - PER VELIVOLO F-35	01	010
					5	NUMERO	PANNELLO ELETTROLUMINESCENTE DI CONTROLLO PRINCIPALE - MASTER ARM CONTROL PANEL - PER VELIVOLO F-35	01	010
					5	NUMERO	PANNELLO ELETTROLUMINESCENTE DI CONTROLLO PER AZZERAMENTO - MASTER ZEROIZE CONTROL PANEL - PER VELIVOLO F-35	01	010
					10	NUMERO	LUCE MAPPA - MAP LIGHT - PER VELIVOLO F-35	01	010

XVI LEGISLATURA - DISEGNI DI LEGGE E RELAZIONI - DOCUMENTI

Valuta	Ammontare	EURO	Val. Fini Dog.	Cooperazione	Quantita'	Unita' Misura	Materiale oggetto del contratto	Tipo	Cat. Rif.
USD	55.857,00	40.887,93		JSF	1	NUMERO	PANNELLO ELETTROLUMINESCENTE DI CONTROLLO PER RILASCIO CARICHI - JETTISON BREAK CONTROL PANEL - PER VELIVOLO F-35	01	010
					3	NUMERO	PANNELLO ELETTROLUMINESCENTE DI CONTROLLO DEL CARRELLO DI ATTERragGIO - LANDING GEAR CONTROL PANEL - PER VELIVOLO F-35	01	010
					2	NUMERO	PANNELLO ELETTROLUMINESCENTE DI CONTROLLO DEL SISTEMA DI VOLO - FLIGH CONTROL SYSTEM CONTROL PANEL - PER VELIVOLO F-35	01	010
					1	NUMERO	PANNELLO ELETTROLUMINESCENTE DI CONTROLLO DEL MOTORE - ENGINE CONTROL PANEL PER VELIVOLO F-35	01	010
					1	NUMERO	PANNELLO ELETTROLUMINESCENTE DI CONTROLLO DEL SISTEMA DI AUTO PITCH - ARP CONTROL PANEL - PER VELIVOLO F-35	01	010
					1	NUMERO	PANNELLO ELETTROLUMINESCENTE DI CONTROLLO MISCELLANEA - MISC CONTROL PANEL - PER VELIVOLO F-35	01	010
					1	NUMERO	PANNELLO ELETTROLUMINESCENTE DI CONTROLLO DEL SISTEMA ELETTRICO - ICC/IPP/BATT CONTROL PANEL - PER VELIVOLO F-35	01	010
					3	NUMERO	ASSIEME DI CHIUSURA TETTuccio - CANOPY LOCK SWITCH ASSY - PER VELIVOLO F-35	01	010
					1	NUMERO	PANNELLO ELETTROLUMINESCENTE DI CONTROLLO PRINCIPALE - MASTER ARM CONTROL PANEL - PER VELIVOLO F-35	01	010
					1	NUMERO	PANNELLO ELETTROLUMINESCENTE DI CONTROLLO PER AZZERAMENTO - MASTER ZEROIZE CONTROL PANEL - PER VELIVOLO F-35	01	010
					1	NUMERO	PANNELLO ELETTROLUMINESCENTE DI CONTROLLO PER MANUTENZIONE - MIP CONTROL PANEL - PER VELIVOLO F-35	01	010
					13	NUMERO	PANNELLO ELETTROLUMINESCENTE DI CONTROLLO PER ACCESSO ALLA MANUTENZIONE - MPP CONTROL PANEL - PER VELIVOLO F-35	01	010

SIPIO PANEL S.p.A.

XVI LEGISLATURA - DISEGNI DI LEGGE E RELAZIONI - DOCUMENTI

Valuta	Ammontare	EURO	Val. Fini Dog.	Cooperazione	Quantita'	Unita' Misura	Materiale oggetto del contratto	Tipo	Cat. Rif.
USD	85.882,00	59.853,92		JSF	1	NUMERO	PANNELLO ELETTROLUMINESCENTE DI CONTROLLO PER AZZERAMENTO - MASTER ZEROIZE CONTROL PANEL - PER VELIVOLO F-35	01	010
					1	NUMERO	PANNELLO ELETTROLUMINESCENTE DI CONTROLLO PER MANUTENZIONE - MIP CONTROL PANEL - PER VELIVOLO F-35	01	010
					1	NUMERO	PANNELLO ELETTROLUMINESCENTE DI CONTROLLO PER ACCESSO ALLA MANUTENZIONE - MPP CONTROL PANEL - PER VELIVOLO F-35	01	010
					4	NUMERO	PANNELLO ELETTROLUMINESCENTE DI CONTROLLO PER RILASCIO CARICHI - JETTISON BREAK CONTROL PANEL - PER VELIVOLO F-35	01	010
					3	NUMERO	PANNELLO ELETTROLUMINESCENTE DI CONTROLLO DEL CARRELLO DI ATTERRAGGIO - LANDING GEAR CONTROL PANEL - PER VELIVOLO F-35	01	010
					1	NUMERO	PANNELLO ELETTROLUMINESCENTE DI CONTROLLO MISCELLANEA - MISC CONTROL PANEL - PER VELIVOLO F-35	01	010
					1	NUMERO	PANNELLO ELETTROLUMINESCENTE DI CONTROLLO DEL SISTEMA ELETTRICO - ICC/PP/BATT CONTROL PANEL - PER VELIVOLO F-35	01	010
					3	NUMERO	PANNELLO ELETTROLUMINESCENTE DI CONTROLLO PRINCIPALE - MASTER ARM CONTROL PANEL - PER VELIVOLO F-35	01	010
					4	NUMERO	ASSIEME DI COMANDO DI TETTUCCIO (CANOPY LOCK SWITCH ASSY)	01	010
					4	NUMERO	ASSIEME DI CHIUSURA TETTUCCIO (CANOPY LOCK SWITCH ASSY)	01	010
					3	NUMERO	LUCE MAPPA	01	010

SIRIO PANEL S.p.A.

XVI LEGISLATURA - DISEGNI DI LEGGE E RELAZIONI - DOCUMENTI

Valuta	Ammontare	EURO	Val. Fini Dog.	Cooperazione	Quantità	Unità Misura	Materiale oggetto del contratto	Tipo	Cat. Rif.
USD	71.363,00	49.735,17		JSF	1	NUMERO	PANNELLO ELETTROLUMINESCENTE DI CONTROLLO DEL CARRELLO DI ATTERRAGGIO - LANDING GEAR CONTROL PANEL - PER VELIVOLO F-35	01	010
					1	NUMERO	PANNELLO ELETTROLUMINESCENTE DI CONTROLLO PER RILASCIO CARICHI - JETTISON BREAK CONTROL PANEL - PER VELIVOLO F-35	01	010
					2	NUMERO	PANNELLO ELETTROLUMINESCENTE DI CONTROLLO DEL SISTEMA DI VOLO - FLIGH CONTROL SYSTEM CONTROL PANEL - PER VELIVOLO F-35	01	010
					2	NUMERO	PANNELLO ELETTROLUMINESCENTE DI CONTROLLO DEL MOTORE - ENGINE CONTROL PANEL PER VELIVOLO F-35	01	010
					2	NUMERO	PANNELLO ELETTROLUMINESCENTE DI CONTROLLO DEL SISTEMA DI AIUTO PITCH - ARP CONTROL PANEL - PER VELIVOLO F-35	01	010
					2	NUMERO	PANNELLO ELETTROLUMINESCENTE DI CONTROLLO MISCELLANEA - MISC CONTROL PANEL - PER VELIVOLO F-35	01	010
					2	NUMERO	PANNELLO ELETTROLUMINESCENTE DI CONTROLLO DEL SISTEMA ELETTRICO - ICC/PP/BATTI CONTROL PANEL - PER VELIVOLO F-35	01	010
					2	NUMERO	PANNELLO ELETTROLUMINESCENTE DI CONTROLLO PRINCIPALE - MASTER ARM CONTROL PANEL - PER VELIVOLO F-35	01	010
					2	NUMERO	PANNELLO ELETTROLUMINESCENTE DI CONTROLLO PER AZZERAMENTO - MASTER ZEROIZE CONTROL PANEL - PER VELIVOLO F-35	01	010
					5	NUMERO	PANNELLO ELETTROLUMINESCENTE DI CONTROLLO PER MANUTENZIONE - MIP CONTROL PANEL - PER VELIVOLO F-35	01	010
					1	NUMERO	PANNELLO ELETTROLUMINESCENTE DI CONTROLLO PER ACCESSO ALLA MANUTENZIONE - MPP CONTROL PANEL - PER VELIVOLO F-35	01	010

SIRIO PANEL S.p.A.

XVI LEGISLATURA - DISEGNI DI LEGGE E RELAZIONI - DOCUMENTI

Valuta	Ammontare	EURO	Val. Fini Dog.	Cooperazione	Quantità	Unità Misura	Materiale oggetto del contratto	Tipo	Cat. Rif.
USD	1.808.554,20	1.260.439,49		JSF	31	NUMERO	PANNELLO ELETTROLUMINESCENTE DI CONTROLLO DEL SISTEMA ELETTRICO - ICC/PP/BATT CONTROL PANEL - PER VELIVOLO F-35	01	010
					32	NUMERO	ASSIEME DI CHIUSURA TETTuccio - CANOPY LOCK SWITCH ASSY - PER VELIVOLO F-35	01	010
					31	NUMERO	PANNELLO ELETTROLUMINESCENTE DI CONTROLLO PER AZZERAMENTO - MASTER ZEROIZE CONTROL PANEL - PER VELIVOLO F-35	01	010
					58	NUMERO	LUCE MAPPA - MAP LIGHT - PER VELIVOLO F-35	01	010
					35	NUMERO	PANNELLO ELETTROLUMINESCENTE DI CONTROLLO PER MANUTENZIONE - MIP CONTROL PANEL - PER VELIVOLO F-35	01	010
					25	NUMERO	PANNELLO ELETTROLUMINESCENTE DI CONTROLLO PER ACCESSO ALLA MANUTENZIONE - MPP CONTROL PANEL - PER VELIVOLO F-35	01	010
					30	NUMERO	PANNELLO ELETTROLUMINESCENTE DI CONTROLLO PER RILASCIO CARICHI - JETTISON BREAK CONTROL PANEL - PER VELIVOLO F-35	01	010
					29	NUMERO	PANNELLO ELETTROLUMINESCENTE DI CONTROLLO DEL CARRELLO DI ATTERraggio - LANDING GEAR CONTROL PANEL - PER VELIVOLO F-35	01	010
					31	NUMERO	PANNELLO ELETTROLUMINESCENTE DI CONTROLLO PRINCIPALE - MASTER ARM CONTROL PANEL - PER VELIVOLO F-35	01	010
					31	NUMERO	ASSIEME DI COMANDO TETTuccio - CANOPY SWITCH ASSY - PER VELIVOLO F-35	01	010
					34	NUMERO	PANNELLO ELETTROLUMINESCENTE DI CONTROLLO DEL SISTEMA DI VOLO - FLIGH CONTROL SYSTEM CONTROL PANEL - PER VELIVOLO F-35	01	010
					34	NUMERO	PANNELLO ELETTROLUMINESCENTE DI CONTROLLO DEL MOTORE - ENGINE CONTROL PANEL PER VELIVOLO F-35	01	010
					31	NUMERO	PANNELLO ELETTROLUMINESCENTE DI CONTROLLO DEL SISTEMA DI AUTO PITCH - ARP CONTROL PANEL - PER VELIVOLO F-35	01	010
USD	15.680,00	10.927,90		JSF	4	NUMERO	PANNELLO ELETTROLUMINESCENTE DI CONTROLLO DEL CARRELLO DI ATTERraggio - LANDING GEAR CONTROL PANEL - PER VELIVOLO F-35	01	010
EUR	3.368,77			EFA	6	NUMERO	PANNELLO 004VE PRINCIPALE DESTRO ANTERIORE - RH FWD 004VE MAIN RH FWD - PER VELIVOLO EFA	01	010
EUR	56.348,76			EFA	128	NUMERO	PANNELLO 004VE PRINCIPALE DESTRO ANTERIORE - RH FWD 004VE MAIN RH FWD - PER VELIVOLO EFA	01	010
EUR	1.120,58			EFA	2	NUMERO	PANNELLI ELETTROLUMINESCENTI P/N 7237153/01 S/N S1107722/14 E S1107722/15	01	010

SIRIO PANEL S.p.A.

XVI LEGISLATURA - DISEGNI DI LEGGE E RELAZIONI - DOCUMENTI

Valuta	Ammontare	EURO	Val. Fini Dog.	Cooperazione	Quantita'	Unita' Misura	Materiale oggetto del contratto	Tipo	Cat. Rif.
SIRIO PANEL S.p.A.									
EUR	809,69			EFA	1	NUMERO	PANNELLO PER VELIVOLO EFA P/N 723-7134/06 S/N : S11077208	01	010
USD	63.551,64	44.291,18		JSF	1	NUMERO	PANNELLO ELETTROLUMINESCENTE DI CONTROLLO DEL CARRELLO DI AITERRAGGIO - LANDING GEAR CONTROL PANEL - PER VELIVOLO F-35	01	010
					2	NUMERO	PANNELLO ELETTROLUMINESCENTE DI CONTROLLO DEL SISTEMA DI AUTO PITCH - ARP CONTROL PANEL - PER VELIVOLO F-35	01	010
					2	NUMERO	PANNELLO ELETTROLUMINESCENTE DI CONTROLLO DEL SISTEMA ELETTRICO - ICC/PP/BATTI CONTROL PANEL - PER VELIVOLO F-35	01	010
					2	NUMERO	PANNELLO ELETTROLUMINESCENTE DI CONTROLLO PER RILASCIO CARICHI - JETTISON BREAK CONTROL PANEL - PER VELIVOLO F-35	01	010
					2	NUMERO	PANNELLO ELETTROLUMINESCENTE DI CONTROLLO PRINCIPALE - MASTER ARM CONTROL PANEL - PER VELIVOLO F-35	01	010
					2	NUMERO	PANNELLO ELETTROLUMINESCENTE DI CONTROLLO PER AZZERAMENTO - MASTER ZEROIZE CONTROL PANEL - PER VELIVOLO F-35	01	010
					6	NUMERO	LUCE MAPPA - MAP LIGHT - PER VELIVOLO F-35	01	010
EUR	401,63			EFA	1	NUMERO	PANNELLO ELETTROLUMINESCENTE 004VE PRINCIPALE DESTRO ANTERIORE - RH FWD 004VE MAIN RH FWD - PER VELIVOLO EFA P/N 724-0507/02 S/N S11028741	01	010
EUR	74.573,08			EFA	165	NUMERO	PANNELLO ELETTROLUMINESCENTE 004VE PRINCIPALE DESTRO ANTERIORE - RH FWD 004VE MAIN RH FWD - PER VELIVOLO EFA	01	010
			2.829.830,20						
TECNOSERVICES S.A.S. DI MARRAS BRUNO & C.									
EUR	288.000,00			EFA	8	NUMERO	ASSIEME STAZIONE MANUTENZIONE BATTERIE / BATTERY SERVICING KIT P/N BMS301-EF	01	080
EUR	290.880,00			EFA	3	NUMERO	BANCO PROVA SENSORI TEMPERATURA / TEMPERATURE SENSOR TEST BENCH P/N SCB-EF	01	080
					3	NUMERO	ANALIZZATORE DI CAPACITA' / CAPACITY ANALYZER P/N BM225-EFA	01	080
					18	NUMERO	CARICABATTERIE DIGITALE / DIGITAL BATTERY CHARGER P/N BCD40-4S-EFA	01	080
			578.880,00						

Valuta	Ammontare	EURO	Val. Fini Dog.	Cooperazione	Quantita'	Unita' Misura	Materiale oggetto del contratto	Tipo	Cat. Rif.
--------	-----------	------	----------------	--------------	-----------	---------------	---------------------------------	------	-----------

TESEO Sp.A.

EUR	83.318,24			EFA	2	NUMERO	RADAR ALTIMETRO PER VELIVOLO EFA	01	010
					2	NUMERO	DOCUMENTAZIONE: CERTIFICATI DI CONFORMITA' E MANUALI D'USO	01	010
		83.318,24	0,00						

Totale Autorizzazioni :	436
Totale Valore in EURO :	2.201.889.500,14
Valore Fini Doganali :	147.991.125,78

PAGINA BIANCA



MINISTERO DEGLI AFFARI ESTERI

ARCHIVIO

Dir.ne

Uff.

Ministero degli Affari Esteri Direzione Generale per il Sistema Paese Unità Autorizzazione Materiali d'Armamento

Relazione al Parlamento anno 2011

ELENCO DELLE ESPORTAZIONI DEFINITIVE

- **Tab. B1** – Nazioni, in ordine decrescente importo
- **Tab. B2** – Nazioni NATO-UE, in ordine decrescente importo
- **Tab. B3** – Nazioni non NATO-UE, in ordine decrescente importo
- **Tab. B4** – Riepilogo per Area Geografica e Nazione
- **Tab. B5** – Nazioni, in ordine decrescente importo solo Progr. Coop.
- **Tab. Valori** – Riepilogo per fasce valori

Ministero Affari Esteri - Unita' Autorizzazioni Materiali Armamento

ESPORTAZIONE DEFINITIVA (EX) : AUTORIZZAZIONI RILASCIATE NEL PERIODO 01/01/2011 - 31/12/2011 ELENCO PER PAESE DI DESTINAZIONE

TAB. B1

Paese di destinazione	Autorizzazioni	Valore (EURO)	Incidenza % su ammontare totale
GERMANIA	184	913.943.547,50	17,37
SPAGNA	101	635.514.879,24	12,08
REGNO UNITO	153	612.213.480,80	11,64
ALGERIA	16	477.519.930,14	9,08
SINGAPORE	26	385.280.305,85	7,51
INDIA	59	259.410.660,51	4,93
FRANCIA	70	252.661.150,17	4,80
TURCHIA	35	170.799.856,31	3,25
ARABIA SAUDITA	63	166.008.857,97	3,16
PAESINATO (*)	149	163.095.327,11	3,10
AUSTRIA	16	152.593.399,67	2,90
STATI UNITI D'AMERICA	152	147.780.202,39	2,81
MESSICO	10	135.927.011,43	2,58
TURKMENISTAN	10	126.992.388,99	2,41
RUSSIA	3	99.410.000,00	1,89
PANAMA	1	76.991.843,28	1,46
BRASILE	56	39.017.243,42	0,74
CILE	9	37.235.835,44	0,71
EMIRATI ARABI UNITI	21	36.067.980,26	0,68
POLONIA	15	32.944.296,45	0,63
PORTOGALLO	12	32.758.688,81	0,62
GABON	1	30.193.200,00	0,57
NORVEGIA	17	29.058.452,09	0,55
AUSTRALIA	35	20.717.734,56	0,39
OMAN	15	20.657.973,19	0,39

MAE - DGCE - UAMA - CENTRO INFORMATICO

XVI LEGISLATURA - DISEGNI DI LEGGE E RELAZIONI - DOCUMENTI

Paese di destinazione	Autorizzazioni	Valore (EURO)	Incidenza % su ammontare totale
NUOVA ZELANDA	4	20.033.752,34	0,38
PAKISTAN	21	18.330.933,44	0,35
REPUBBLICA CECA	11	18.170.319,64	0,35
EGITTO	8	14.387.099,54	0,27
LITUANIA	13	13.377.805,98	0,25
MAROCCO	6	12.095.765,02	0,23
BELGIO	49	10.149.425,92	0,19
GIAPPONE	11	9.602.786,21	0,17
KENYA	6	8.495.682,04	0,16
LUSSEMBURGO	11	7.069.084,43	0,13
PERU'	3	6.829.337,88	0,13
FINLANDIA	9	6.515.205,89	0,12
KUWAIT	16	6.301.307,43	0,12
CANADA	22	5.803.579,41	0,11
COREA DEL SUD	17	5.519.102,02	0,10
BANGLADESH	4	5.186.813,78	0,10
PAESI BASSI	17	2.920.324,50	0,06
THAILANDIA	15	2.889.546,86	0,05
SUD AFRICA	8	2.058.281,10	0,04
INDONESIA	1	2.000.000,00	0,04
GRECIA	27	1.970.739,34	0,04
ESTONIA	2	1.801.807,31	0,04
BRUNEI	1	1.765.000,00	0,03
CROAZIA	2	1.818.976,52	0,03
ECUADOR	2	1.318.944,01	0,03
VENEZUELA	2	1.279.676,86	0,02
NIGERIA	2	1.027.000,00	0,02

MAE - DGCE - UAMA - CENTRO INFORMATICO

XVI LEGISLATURA - DISEGNI DI LEGGE E RELAZIONI - DOCUMENTI

Paese di destinazione	Autorizzazioni	Valore (EURO)	Incidenza % su ammontare totale
SLOVENIA	1	980.000,00	0,02
TAIWAN	1	946.272,89	0,02
LIBIA	1	806.769,00	0,02
MALAYSIA	22	869.626,51	0,02
SVIZZERA	10	710.011,95	0,01
DANIMARCA	9	582.277,45	0,01
SVEZIA	6	569.645,93	0,01
BAHREIN	5	520.856,36	0,01
TUNISIA	3	474.030,74	0,01
ALBANIA	5	409.050,00	0,01
QATAR	5	407.974,13	0,01
VIETNAM	1	358.836,00	0,01
IRLANDA	5	334.508,60	0,01
ROMANIA	4	326.148,73	0,01
CINA	2	308.272,50	0,01
ISRAELE	7	172.585,88	0,00
SURINAME	1	133.090,08	0,00
ARGENTINA	4	124.466,06	0,00
NAMIBIA	1	88.686,72	0,00
TRINIDAD	1	73.920,00	0,00
MALTA	1	44.650,00	0,00
CIPRO	1	3.950,00	0,00
Totale :	1.615	5.261.720.872,39	
di cui relativi ai Programmi Cooperazione / Missioni Internazionali		2.201.889.500,14	(41,85 % sul Totale)
di cui relativi a trasformazioni in definitive di operazioni temporanee relative a Programmi Intergovernativi		90.153.417,11	(1,71 % sul Totale)
Totale ai Fini Doganali :		633.402.845,43	

MAE - DGCE - UAMA - CENTRO INFORMATICO

Paese di destinazione	Autorizzazioni	Valore (EURO)	Incidenza % su ammontare totale
di cui relativi ai Programmi Cooperazione / Missioni Internazionali :		147.991.125,78	(23,36 % sul Totale ai Fmi Doganali)

(*) Esportazioni verso più paesi derivanti da programmi di cooperazione/accordi intergovernativi

Ministero Affari Esteri - Unita' Autorizzazioni Materiali Armamento

ESPORTAZIONE DEFINITIVA (EX) : AUTORIZZAZIONI RILASCIATE NEL PERIODO 01/01/2011 - 31/12/2011 ELENCO PER PAESE N.A.T.O. /U.E.

TAB. B2

Paese di destinazione	Autorizzazioni	Valore (EURO)	Incidenza % su ammontare totale
GERMANIA	184	913.943.547,50	28,42
SPAGNA	101	635.514.879,24	19,76
REGNO UNITO	253	612.213.480,60	19,04
FRANCIA	70	252.661.150,17	7,86
TURCHIA	35	170.799.856,31	5,31
PAESINATO (*)	149	163.095.327,11	5,07
AUSTRIA	16	152.593.099,67	4,75
STATI UNITI D'AMERICA	152	147.780.202,39	4,60
POLONIA	15	33.941.296,45	1,02
PORTOGALLO	12	32.758.698,81	1,02
NORVEGIA	17	29.058.452,09	0,90
REPUBBLICA CECA	11	18.170.319,64	0,57
LITUANIA	13	13.377.805,98	0,42
BELGIO	49	10.149.425,92	0,32
LUSSEMBURGO	10	7.069.084,43	0,22
FINLANDIA	9	6.515.205,89	0,20
CANADA	29	5.803.579,41	0,18
PAESI BASSI	17	2.920.324,50	0,09
GRECIA	27	1.970.739,24	0,06
ESTONIA	2	1.901.607,31	0,06
CROAZIA	8	1.318.976,52	0,04

Paese di destinazione	AutORIZZAZIONI	Valore (EURO)	Incidenza % su ammontare totale
SLOVENIA	1	980.000,00	0,03
DANIMARCA	9	582.277,45	0,02
SVEZIA	6	569.645,93	0,02
ALBANIA	5	409.050,00	0,01
IRLANDA	5	334.508,60	0,01
ROMANIA	4	328.148,73	0,01
MALTA	1	44.650,00	0,00
CIPRO	1	3.650,00	0,00

Totale :	1.099	3.215.810.589,98	
di cui relativi ai Programmi Cooperazione /Missioni Internazionali :		2.201.567.336,02	(68,46 % sul Totale)
di cui relativi a trasformazioni in definitive di operazioni temporanee relative a Programmi Intergovernativi		90.153.417,11	(2,80 % sul Totale)
Totale ai Fini Doganali :		380.695.963,50	
di cui relativi ai Programmi Cooperazione /Missioni Internazionali :		147.986.911,89	(38,87 % sul Totale Fimi Doganali)

(*) Esportazioni verso più paesi derivanti da programmi di cooperazione/accordi intergovernativi

Ministero Affari Esteri - Unita' Autorizzazioni Materiali Armamento

ESPORTAZIONE DEFINITIVA (EX) : AUTORIZZAZIONI RILASCIATE NEL PERIODO 01/01/2011 - 31/12/2011 ELENCO PER PAESE NON N.A.T.O. / U.E.

TAB. B3

Paese di destinazione	Autorizzazioni	Valore (EURO)	Incidenza % su ammontare totale
ALGERIA	16	477.519.900,14	23,34
SINGAPORE	26	395.280.305,85	19,32
INDIA	59	259.410.660,51	12,68
ARABIA SAUDITA	63	166.008.857,97	8,11
MESSICO	10	135.827.011,43	6,64
TURKMENISTAN	10	126.992.388,99	6,21
RUSSIA	3	99.410.000,00	4,86
PANAMA	1	76.991.843,28	3,76
BRASILE	56	39.017.243,42	1,91
CILE	9	37.235.835,44	1,82
EMIRATI ARABI UNITI	21	36.067.980,26	1,76
GABON	1	30.193.200,00	1,48
AUSIRALIA	35	20.717.734,56	1,01
OMAN	15	20.637.913,19	1,01
NUOVA ZELANDA	4	20.033.752,34	0,98
PAKISTAN	21	18.330.933,44	0,90
EGITTO	8	14.387.099,34	0,70
MAROCCO	6	12.095.766,02	0,59
GIAPPONE	11	9.002.786,21	0,44
KENYA	6	8.495.682,04	0,42
PERU	3	6.829.337,88	0,33
KUWAIT	16	6.301.307,43	0,31
COREA DEL SUD	17	5.519.102,02	0,27

XVI LEGISLATURA - DISEGNI DI LEGGE E RELAZIONI - DOCUMENTI

Paese di destinazione	Autofinanziamenti	Valore (EURO)	Incidenza % su ammontare totale
BANGLADESH	4	5.199.873,78	0,25
THAILANDIA	13	2.859.545,86	0,14
SUD AFRICA	8	2.058.281,10	0,10
INDONESIA	1	2.000.000,00	0,10
BRUNEI	1	1.765.000,00	0,09
ECUADOR	2	1.318.944,01	0,06
VENEZUELA	2	1.279.626,86	0,06
NIGERIA	2	1.027.000,00	0,05
TAIWAN	1	946.272,89	0,05
LIBIA	1	936.783,00	0,04
MALAYSIA	22	869.626,51	0,04
SVIZZERA	10	710.071,95	0,03
BAHREIN	5	520.856,36	0,03
TUNISIA	3	474.030,74	0,02
QATAR	5	407.974,13	0,02
VIETNAM	1	358.896,00	0,02
CINA	2	308.272,50	0,02
ISRAELE	7	172.585,89	0,01
SURINAME	1	133.030,08	0,01
ARGENTINA	4	124.466,06	0,01
NAMIBIA	1	88.686,72	0,00
TRINIDAD	1	73.920,06	0,00

Totale :	516	2.045.910.282,40	
di cui relativi ai Programmi Cooperazione/Missioni Internazionali :		322.164,12	(pari a 0,02 % sul Totale)
di cui relativi a trasformazioni in definitive di operazioni temporanee relative a Programmi Intergovernativi		0,00	(pari a 0,00 % sul Totale)

MAE - DGCE - UAMA - CENTRO INFORMATICO

Paese di destinazione	Autorizzazioni	Valore (EURO)	Incidenza % su ammontare totale
Totale ai Fini Doganali :		252.706.881,93	
di cui relativi ai Programmi Cooperazione/Missioni Internazionali :		4.213,90	(pari a 0,00 % sul Totale Fini Doganali)

Ministero Affari Esteri - Unita' Autorizzazioni Materiali Armamento

ESPORTAZIONE DEFINITIVA (EX) : AUTORIZZAZIONI RILASCIATE NEL PERIODO 01/10/2011 - 31/12/2011 RIPILOGO PER AREA GEOGRAFICA E PAESE

TAB. B4

Area Geografica	Paese di destinazione	Autorizzazioni	Valore (EURO)
AFRICA CENTRO-MERIDIONALE	GABON	1	30.193.200,00
	KENYA	6	8.495.682,04
	SUD AFRICA	8	2.058.281,10
	NIGERIA	2	1.027.000,00
	NAMIBIA	1	88.686,72
		18	41.862.849,86
AFRICA SETT-VICINO M.O.	ALGERIA	16	477.519.930,14
	ARABIA SAUDITA	63	166.008.857,97
	EMIRATI ARABI UNI'	21	36.067.980,26
	OMAN	15	20.637.913,19
	EGITTO	8	14.387.099,54
	MAROCCO	6	12.095.766,02
	KUWAIT	16	6.301.307,43
	LIBIA	1	906.769,00
	BAHREIN	5	520.856,36
	TUNISIA	3	474.030,74
	QATAR	5	407.974,13
	ISRAELE	7	172.585,88
		166	735.501.070,66

Area Geografica	Paese di destinazione	Autorizzazioni	Valore (EURO)	
AMERICA CENTRO-MERIDIONALE	MESSICO	10	135.827.011,43	
	PANAMA	1	76.991.843,28	
	BRASILE	56	39.017.243,42	
	CILE	9	37.235.835,44	
	PERU'	3	6.829.337,88	
	ECUADOR	2	1.318.944,01	
	VENEZUELA	2	1.279.626,86	
	SURINAME	1	133.030,08	
	ARGENTINA	4	124.466,06	
	TRINIDAD	1	73.920,00	
		89	298.831.258,46	
	AMERICA SETTENTRIONALE	STATI UNITI D'AMER	152	147.780.202,39
		CANADA	22	5.803.579,41
		174	153.583.781,80	

Area Geografica	Paese di destinazione	Autorizzazioni	Valore (EURO)	
ASIA	SINGAPORE	26	395.280.305,85	
	INDIA	59	259.410.660,51	
	PAKISTAN	21	18.330.933,44	
	GIAPPONE	11	9.002.786,21	
	COREA DEL SUD	17	5.519.102,02	
	BANGLADESH	4	5.199.873,78	
	THAILANDIA	15	2.859.545,86	
	INDONESIA	1	2.000.000,00	
	BRUNEI	1	1.765.000,00	
	TAIWAN	1	946.272,89	
	MALAYSIA	22	869.626,51	
	VIETNAM	1	358.836,00	
	CINA	2	308.272,50	
		181	701.851.215,58	
	EUROPA (MEMBRI OSCE ESCLUSI UE/NATO)	TURKMENISTAN	10	126.992.388,99
		RUSSIA	3	99.410.000,00
		CROAZIA	2	1.318.976,52
SVIZZERA		10	710.011,95	
		25	228.431.377,46	

XVI LEGISLATURA - DISEGNI DI LEGGE E RELAZIONI - DOCUMENTI

Area Geografica	Paese di destinazione	Autorizzazioni	Valore (EURO)
EUROPA (MEMBRI UE/NATO)	GERMANIA	184	913.943.547,50
	SPAGNA	101	635.514.875,24
	REGNO UNITO	153	612.213.480,60
	FRANCIA	70	252.661.150,17
	TURCHIA	35	170.799.856,31
	PAESI NATO (*)	149	163.095.327,11
	AUSTRIA	16	152.593.399,67
	POLONIA	15	32.944.296,45
	PORTOGALLO	12	32.758.698,81
	NORVEGIA	17	29.058.452,09
	REPUBBLICA CECA	11	18.170.319,64
	LITUANIA	13	13.377.805,98
	BELGIO	49	10.149.425,92
	LUSSEMBURGO	11	7.069.084,43
	FINLANDIA	9	6.515.205,89
	PAESI BASSI	17	2.920.324,50
	GRECIA	27	1.970.739,34
	ESTONIA	2	1.901.607,31
	SLOVENIA	1	980.000,00
	DANIMARCA	9	582.277,45
	SVEZIA	6	569.645,93
	ALBANIA	5	409.050,00
	IRLANDA	5	334.508,60

Area Geografica	Paese di destinazione	Autorizzazioni	Valore (EURO)
EUROPA (MEMBRI UE/NATO)	ROMANIA	4	326.148,73
	MALTA	1	44.650,00
	CIPRO	1	3.950,00
		923	3.060.907.831,67
OCEANIA	AUSTRALIA	35	20.717.734,56
	NUOVA ZELANDA	4	20.033.752,34
		39	40.751.486,90

Totale :		1.615	5.261.720.872,39
di cui relativi ai Programmi Cooperazione/Missioni Internazionali :			2.201.889.500,14 (pari a 41,85 %)
di cui relativi a trasformazioni in definitive di operazioni temporanee relative a Programmi Intergovernativi			90.153.417,11 (pari a 1,71 %)
Totale ai Fini Doganali :			633.402.845,43
di cui relativi ai Programmi Cooperazione/Missioni Internazionali :			147.991.125,78 (pari a 23,36 %)

(*) Esportazioni verso più paesi derivanti da programmi di cooperazione/accordi intergovernativi

Ministero Affari Esteri - Unita' Autorizzazioni Materiali Armamento

ESPORTAZIONE DEFINITIVA (EX) : AUTORIZZAZIONI RILASCIATE NEL PERIODO 01/01/2011 - 31/12/2011

PROGRAMMI DI COOPERAZIONE ELENCO PER PAESE DI DESTINAZIONE (ESTRAPOLATI DALLA SCHEDA B1)

TAB B5

Paese di destinazione	Autorizzazioni	Valore (EURO)	Valore ai fini doganali (EURO)	Incidenza % su ammontare totale
GERMANIA	85	780.590.213,48	53.000.000,00	35,45
SPAGNA	31	586.732.484,83	1.813.952,00	26,65
REGNO UNITO	87	521.781.673,09	110.501,15	25,70
PAESINATO (*)	144	142.415.873,11	1.421.350,00	6,47
FRANCIA	23	91.729.843,32	50.657.000,00	4,17
AUSTRIA	9	36.608.216,70	0,00	1,66
PORTOGALLO	3	28.730.469,10	0,00	1,21
STATI UNITI D'AMERICA	44	13.047.812,04	983.808,74	0,59
BELGIO	1	1.746.000,00	0,00	0,08
ARABIA SAUDITA	3	322.164,12	0,00	0,01
GRECIA	1	68.521,23	0,00	0,00
NORVEGIA	2	55.600,10	0,00	0,00
LUSSEMBURGO	1	59.625,00	0,00	0,00
BRASILE	1	0,00	4.213,90	0,00
PAESI BASSI	1	0,00	40.000.000,00	0,66
Totale :	436	2.201.889.500,14	147.991.125,78	100,00 %

(*) Esportazioni verso più paesi derivanti da programmi di cooperazione/accordi intergovernativi

Paese di destinazione	Autorizzazioni	Valore (EURO)	Valore ai fini doganali (EURO)	Incidenza % su ammontare totale
-----------------------	----------------	---------------	--------------------------------	---------------------------------

Ministero Affari Esteri - Unita' Autorizzazioni Materiali Armamento

RIEPILOGO PER FASCE DI VALORE DELLE ISTANZE

01/01/2011 - 31/12/2011

ESPORTAZIONE DEFINITIVA (EX) : AUTORIZZAZIONI RILASCIATE NEL PERIODO

VALORE

	Totale Istanze	%	Totale Valore in Euro	%
Autorizzazioni rilasciate con importo inferiore a Euro 260.000,00 :	1032	63,90	55.823.563,65	1,06
Autorizzazioni rilasciate con importo compreso tra Euro 260.000,00 ed Euro 1.550.000,00 :	355	21,98	232.412.800,34	4,42
Autorizzazioni rilasciate con importo superiore ad Euro 1.550.000,00 :	228	14,12	4.973.484.508,40	94,52
Totale :	1.615		5.261.720.872,39	



MINISTERO DEGLI AFFARI ESTERI

ARCHIVIO

Dir.ne

Uff.

Ministero degli Affari Esteri
Direzione Generale per il Sistema Paese
Unità Autorizzazione Materiali d'Armamento

Relazione al Parlamento
anno 2011

GRAFICI DELLE ESPORTAZIONI DEFINITIVE

- **grafico 1** – Paesi Nato/UE – Non Nato/UE (rif. Tab. B2 – B3)
- **grafico 2** – Paesi Nato/UE (rif. Tab. B2)
- **grafico 3** – Paesi Non Nato/UE (rif. Tab. B3)
- **grafico 4** – Aree geografiche (rif. Tab. B4)
- **grafico 5** – suddivisione fasce valori (rif. Tab. valori)

Grafico 1

Ministero degli Affari Esteri - U.A.M.A.

Ripartizione percentuale, tra paesi N.A.T.O./U.E. e NON N.A.T.O./U.E.,
delle Esportazioni Definitive di materiali di armamento



Grafico 2

Ministero Affari Esteri - UAMA

**Ripartizione percentuale, in ambito N.A.T.O./U.E., delle
Esportazioni Definitive di materiali di armamento**

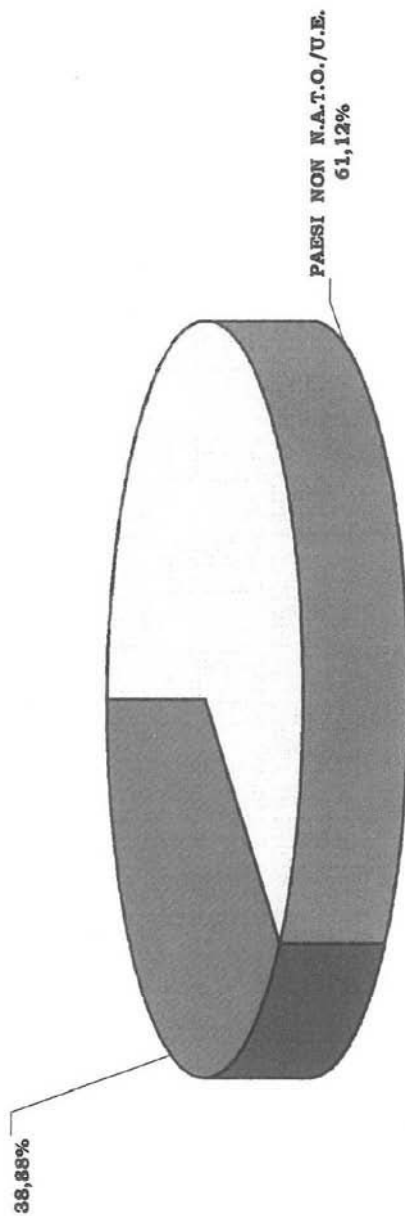

Grafico 3

Ministero degli Affari Esteri - U.A.M.A.

Ripartizione percentuale, tra i paesi NON N.A.T.O./U.E., delle
Esportazioni Definitive di materiali di armamento

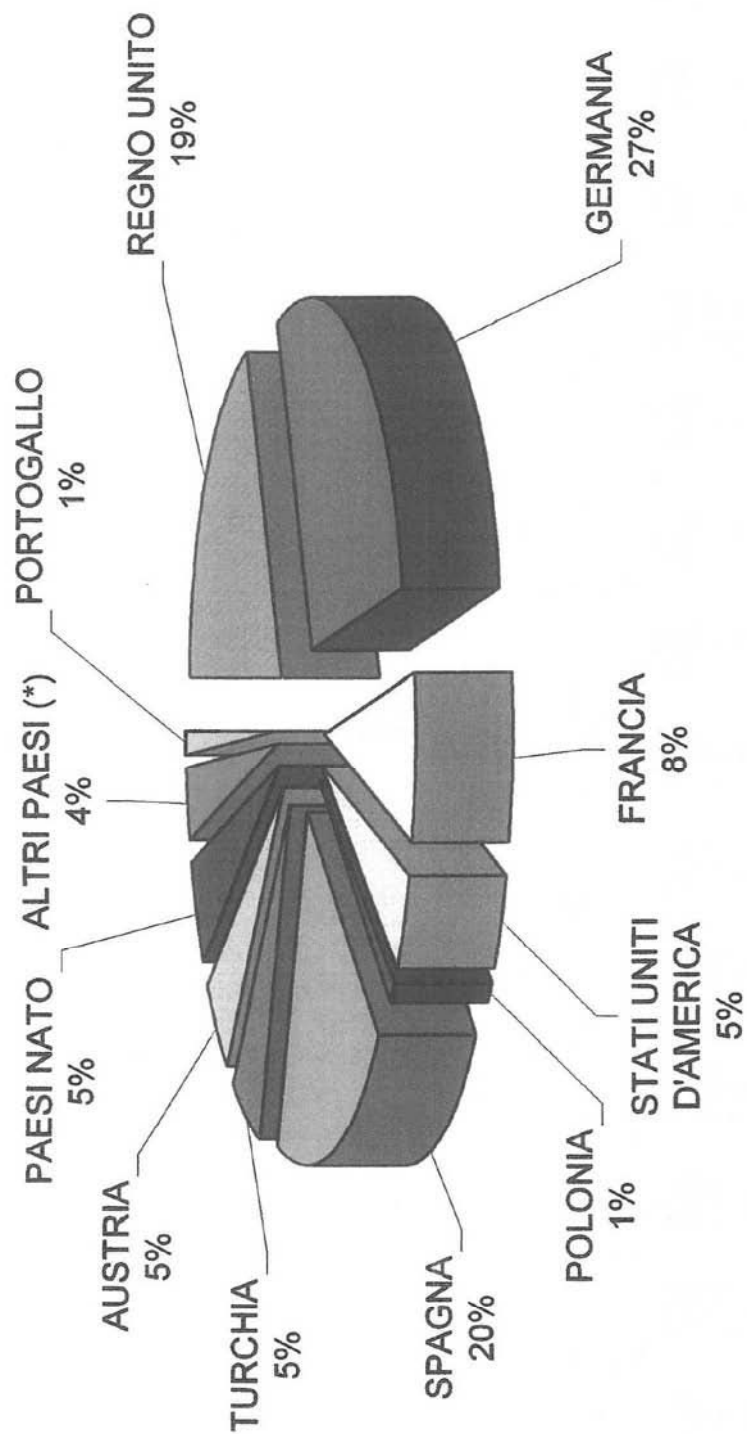
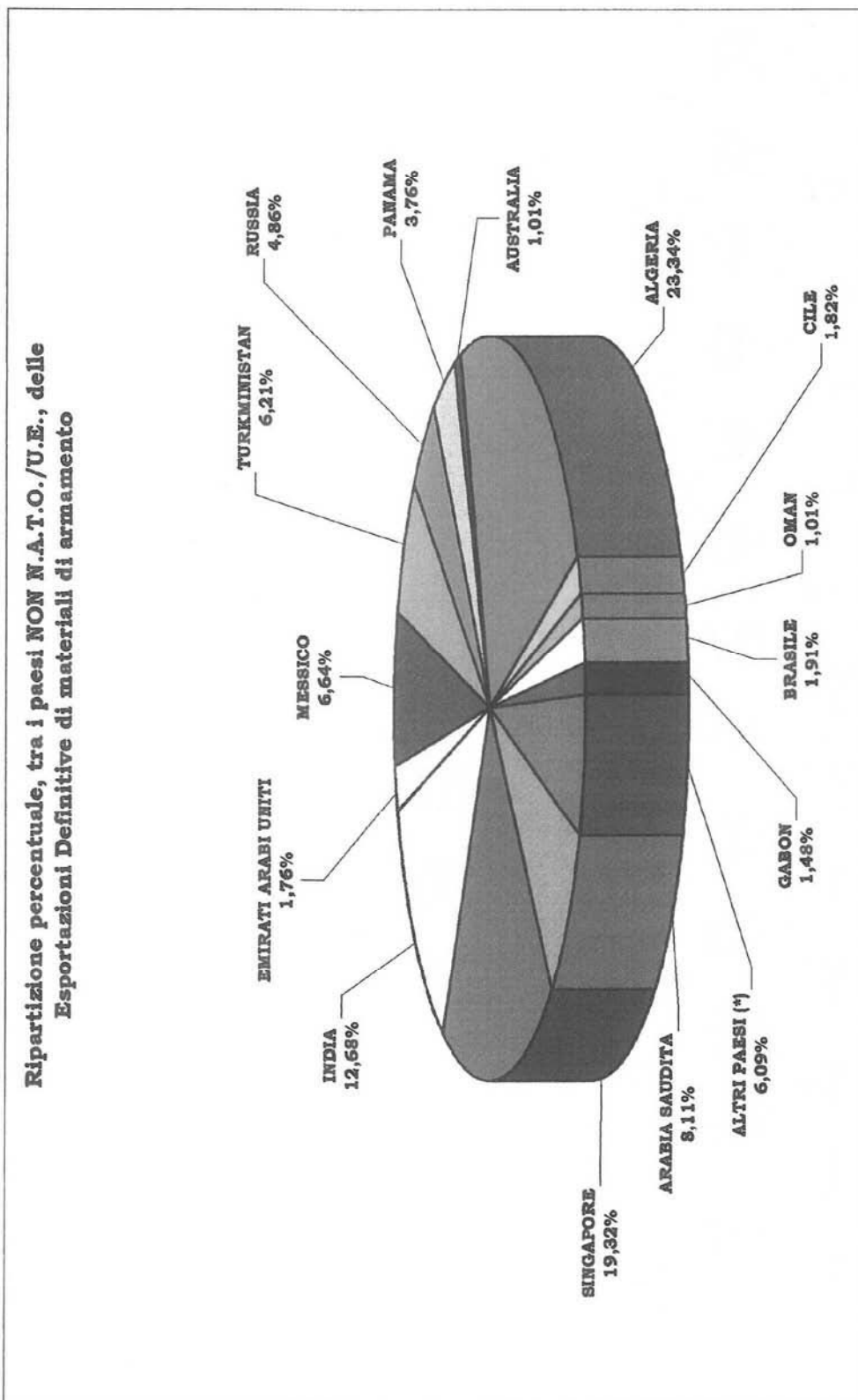

rif. Tab. B3

Grafico 4

Ministero degli Affari Esteri - U.A.M.A.

Ripartizione percentuale, per aree geografiche, delle Esportazioni Definitive di materiali di armamento

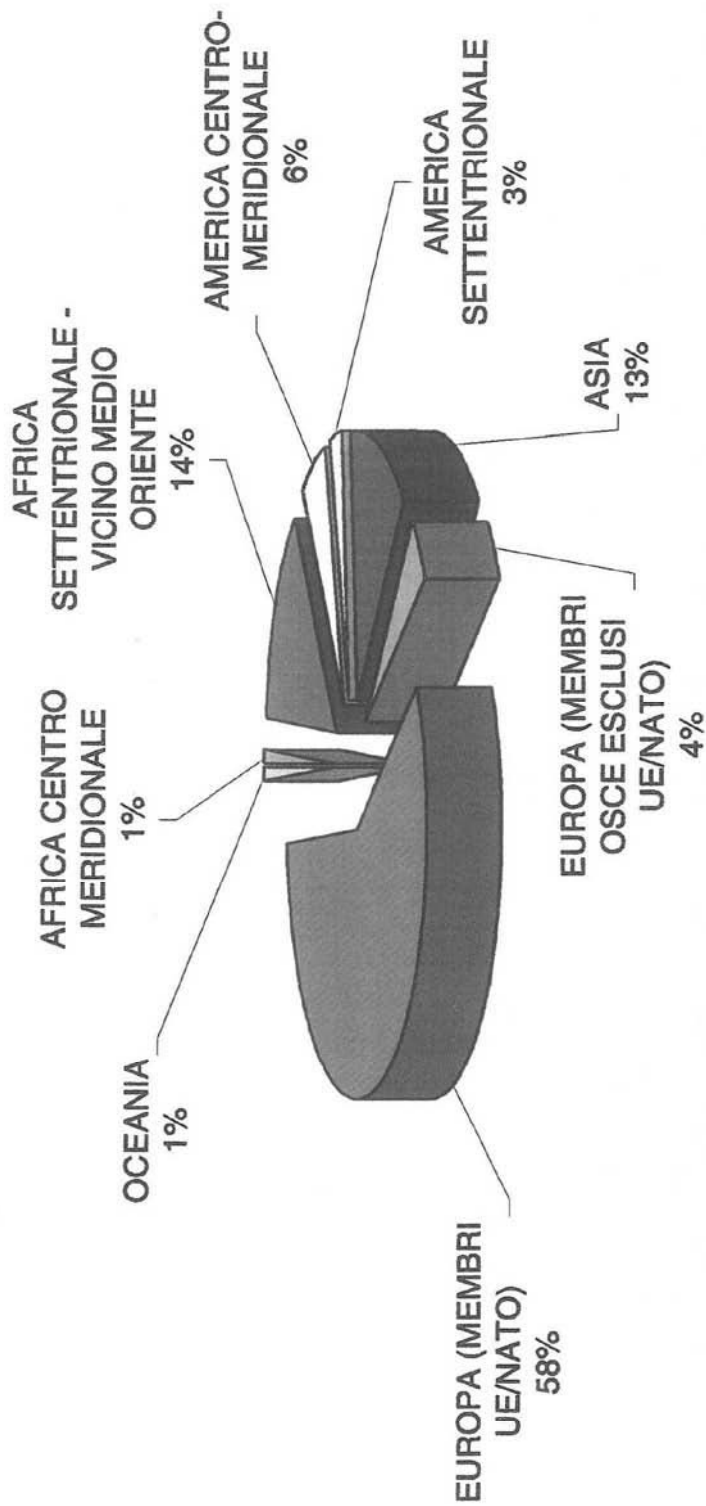

ref. Tabella B4

Grafico 5

Ministero degli Affari Esteri - U.A.M.A.

Ripartizione, per valore (Euro), delle Esportazioni Definitive Anno 2011
Num. Totale Autorizzazioni : 1.615 - Valore Totale Euro : 5.261.720.872,39 €

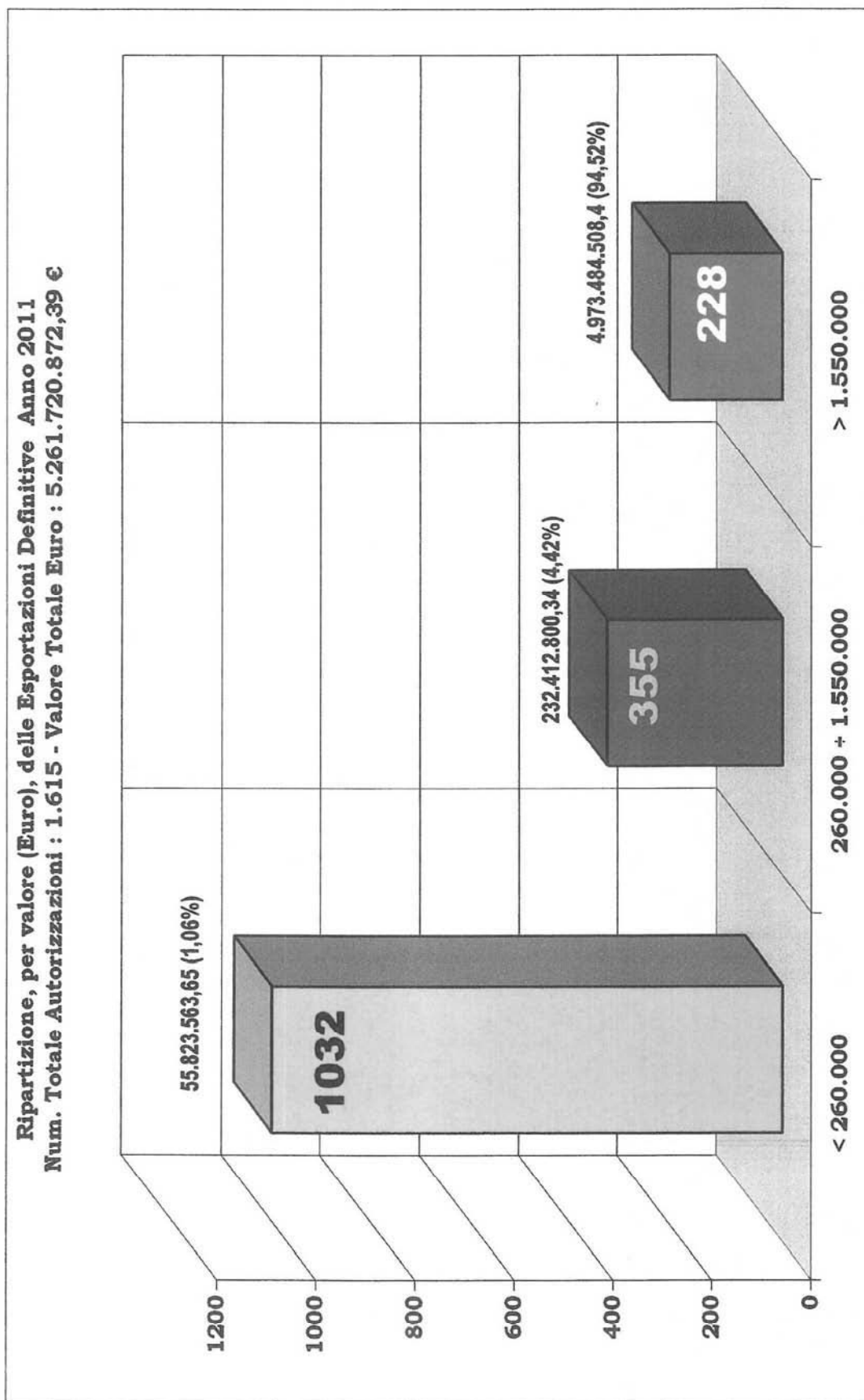

rif. Tab. VALORE



MINISTERO DEGLI AFFARI ESTERI

ARCHIVIO

Dir.ne

Uff.

Ministero degli Affari Esteri
Direzione Generale per il Sistema Paese
Unità Autorizzazione Materiali d'Armamento

Relazione al Parlamento
anno 2011

ELENCO DELLE ESPORTAZIONI TEMPORANEE

- **Tab. C1** – Ditte, in ordine alfabetico, con dettaglio materiale

Ministero Affari Esteri - Unita' Autorizzazioni Materiali Armamento

ESPORTAZIONE TEMPORANEA (ET-ETID) : AUTORIZZAZIONI RILASCIATE NEL PERIODO 01/01/2011 - 31/12/2011 PER OPERATORI

TAB.CI

Valuta	Ammontare	EURO	Val. Fini Dog.	Unita' Misura	Quantita'	Materiale oggetto del contratto	Tipo	Cat. Rif.
--------	-----------	------	----------------	---------------	-----------	---------------------------------	------	-----------

AEREA S.P.A.

EUR	8.000,00		8.000,00	2	NUMERO	SIMULACRO LANCIARAZZI MLR	01	014
EUR	47.900,00		47.900,00	2	NUMERO	SIMULACRO LANCIAMISSILI MLM	01	014
				3	NUMERO	SIMULACRO LANCIARAZZI MLR	01	014
				3	NUMERO	SIMULACRO APPARECCHIATURA PER LANCIO DI ARMAMENTO MLB	01	014
				1	NUMERO	MITRAGLIA TRICE 12,7MM - SIMULACRO	01	014
				1	NUMERO	MITRAGLIA TRICE 7,62MM - SIMULACRO	01	014
				1	NUMERO	SIMULACRO PILONE MP	01	014
EUR	42.000,00		42.000,00	6	NUMERO	APPARECCHIATURA PER LANCIO DI ARMAMENTO HLRUT	01	004
			0,00					
			97.900,00					

AERO SEKUR S.P.A.

EUR	3.500,00		3.500,00	5	NUMERO	GIUBBETTO ANTIPROIEETTILE	01	017
				5	NUMERO	INDUMENTO PERMEABILE NBC	01	007
				5	NUMERO	MASCHERA ANTI NBC M90	01	007
				5	NUMERO	SOPRAVESITTO MIMETICO	01	017

XVI LEGISLATURA - DISEGNI DI LEGGE E RELAZIONI - DOCUMENTI

Valuta	Ammontare	EURO	Val. Fini Dog.	Unita Misura	Quantita'	Materiale oggetto del contratto	Tipo	Cat. Rif.
AERO SEKUR S.P.A.								
EUR	4.200,00		4.200,00	1	NUMERO	INDUMENTO PERMEABILE NBC COMPLETO DI ACCESSORI P/N 308665A	01	007
				1	NUMERO	MASCHERA ANTI NBC M90 TG II P/N 41301594	01	007
				1	NUMERO	MASCHERA SOLDATO FUTURO P/N 300975A	01	007
				1	NUMERO	FILTRO ANTI NBC PER MASCHERA M90 P/N 41303662	01	007
				1	NUMERO	FILTRO SOLDATO FUTURO P/N 301597A	01	007
				1	NUMERO	ABBIGLIAMENTO TATTICO PER OPERAZIONI SPECIALI P/N 0-304218A	01	017
				1	NUMERO	PONCHO SPECTRO P/N 0-308424A	01	017
				1	NUMERO	GIUBBETTO BALISTICO P/N 309483A	01	013
						0,00		
						7.700,00		
AGUSTA S.P.A.								
EUR	22.000.000,00		22.000.000,00	1	NUMERO	ELICOTTERO AW129 VERSIONE ATAK	01	010
				5.000	NUMERO	RICAMBI PER ELICOTTERO AW129 VERSIONE ATAK	04	010
				1.000	NUMERO	ATTREZZATURE PER ELICOTTERO AW129 VERSIONE ATAK	01	080
EUR	8.000.000,00		8.000.000,00	1.000	NUMERO	AEROMOBILE EH101 UTILITY - COMPONENTI STRUTTURALI -	01	010
				16	NUMERO	AEROMOBILE EH101 UTILITY - FUSOLIERA -	01	010
USD	700.000,00	487.852,47	487.852,47	500	NUMERO	AEROMOBILE EH101 UTILITY	01	010
USD	500.000,00	348.466,05						
EUR	4.000.000,00		4.000.000,00	1	NUMERO	MODELLO DI ELICOTTERO AW149 UTILITY	01	014
				2	NUMERO	MOCK-UP RAZZIERA 7 TUBI DA 70MM (HL 770) PER ELICOTTERO	01	014
				2	NUMERO	MOCK-UP RAZZIERA 12 TUBI DA 80MM (HL 12/80) PER ELICOTTERO	01	014

XVI LEGISLATURA - DISEGNI DI LEGGE E RELAZIONI - DOCUMENTI

Valuta	Ammontare	EURO	Val. Finl Dog.	Unita Misura	Quantita'	Materiale oggetto del contratto	Tipo	Cat. Rif.
AGUSTA S.p.A.								
GBP	818,80	932,70		118	NUMERO	AEROMOBILE NH90 TTH - COMPONENTI -	01	010
GBP	818,80	932,70	932,70	58	NUMERO	AEROMOBILE NH90 NFH - COMPONENTI -	01	010
CAD	1.500.000,00	1.080.341,39	1.080.341,39	18	NUMERO	APPARECCHIATURA DI CONTROMISURE INFRAROSSI (SISIR)	01	015
CAD	800.000,00	576.182,07						
		925.580,83	35.569.126,57					
AGUSTAMESTLAND S.p.A.								
EUR	100.000,00		100.000,00	100	NUMERO	AEROMOBILE NH90TTH - ATTREZZATURE	01	080
				100	NUMERO	AEROMOBILE NH90 NFH - ATTREZZATURE	01	080
EUR	800.000,00		800.000,00	60	NUMERO	ELICOTTERO AW129 VERSIONE ATAK	01	010
EUR	600.000,00			60	NUMERO	AEROMOBILE NH90 TTH	01	010
				60	NUMERO	AEROMOBILE EHI01 UTILITY	01	010
EUR	700.000,00		700.000,00	15	NUMERO	APPARATO ELETTRONICO DI RADIOCOMUNICAZIONE ESTERNA	01	011
EUR	500.000,00							
EUR	100.000,00		100.000,00	4	NUMERO	APPARECCHIATURA PER L'INTENSIFICAZIONE DELLE IMMAGINI	01	015
EUR	100.000,00		100.000,00	10	NUMERO	APPARECCHIATURA PER L'INTENSIFICAZIONE DELLE IMMAGINI	01	015
GBP	700.000,00	797.378,22	797.378,22	500	NUMERO	AEROMOBILE A 149	01	010
GBP	550.000,00	626.511,46						

XVI LEGISLATURA - DISEGNI DI LEGGE E RELAZIONI - DOCUMENTI

Valuta	Ammontare	EURO	Val. Fini Dog.	Unita' Misura	Quantita'	Materiale oggetto del contratto	Tipo	Cat. Rif.
AGUSTAWESTLAND S.p.A.								
GBP	500.000,00	584.730,35	584.730,35	10	KIT	ELICOTTERO AW129 VERSIONE ATAK	01	010
GBP	350.000,00	409.311,25						
EUR	200.000,00			1.000	NUMERO	- COMPONENTI STRUTTURALI DELL'ELICOTTERO AW129 ATAK	01	010
EUR	600.000,00		600.000,00	1.000	NUMERO	ELICOTTERO AW129 VERSIONE ATAK COMPONENTI AVIONICI STRUTTURALI	01	010
EUR	400.000,00							
EUR	100.000,00		100.000,00	2.000	NUMERO	ELICOTTERO AW129 VERSIONE ATAK	01	010
EUR	465.000,00		465.000,00	7	NUMERO	ELICOTTERO AW129 VERSIONE ATAK	01	010
EUR	350.000,00							
EUR	700.000,00		700.000,00	500	NUMERO	AEROMOBILE A 149	01	010
EUR	550.000,00							
USD	700.000,00	512.407,58	512.407,58	11	NUMERO	APPARATO ELETTRONICO DI RADIOCOMUNICAZIONE ESTERNA: IFF MOUNTING TRAY PN 1049999G-1	01	011
				11	NUMERO	APPARATI DI RADIOCOMUNICAZIONE: IFF RECEIVER/TRASMITTER PN 1008939G-3	01	011
EUR	50.000.000,00		50.000.000,00	2.000	NUMERO	AEROMOBILE NH90 NFH - ATTREZZATURE	01	080
				2	NUMERO	AEROMOBILE NH90 NFH	01	010
EUR	185.000.000,00		185.000.000,00	7	NUMERO	- ELICOTTERO NH90 NORVEGIA	01	010
				1.800	NUMERO	- PARTI DI RICAMBIO PER ELICOTTERO NH90 NOR	04	010
				100	NUMERO	- PARTI DI RICAMBIO PER ELICOTTERO NH90 NOR	04	010
				100	NUMERO	- PARTI DI RICAMBIO PER ELICOTTERO NH90 NOR	04	010

XVI LEGISLATURA - DISEGNI DI LEGGE E RELAZIONI - DOCUMENTI

Valuta	Ammortare	EURO	Val. Fini Dog.	Unità Misura	Quantità	Materiale oggetto del contratto	Tipo	Cat. Rif.
AGUSTAWESTLAND S. P. A.								
GBP	1.000.000,00	1.169.460,70	1.169.460,70	1.000	NUMERO	AEROMOBILE NH90 TTH	01	010
GBP	700.000,00	818.622,49		1.000	NUMERO	AEROMOBILE EH101 UTILITY	01	010
				1.000	NUMERO	ELICOTTERO AW129 VERSIONE ATAK	01	010
USD	800.000,00	585.608,67	585.608,67	3.000	NUMERO	COMPONENTI STRUTTURALI/DRAULICI/ELETRICI PER ELICOTTERO NH90 TTH	01	010
				3.000	NUMERO	COMPONENTI STRUTTURALI/DRAULICI/ELETRICI PER ELICOTTERO NH90 NFH	01	010
EUR	15.000.000,00			30.000	NUMERO	AEROMOBILE NH90 NFH	01	010
EUR	20.000.000,00		20.000.000,00					
EUR	700.000,00		700.000,00	1.000	NUMERO	AEROMOBILE NH90 NFH	01	010
EUR	500.000,00			1.000	NUMERO	AEROMOBILE NH90 TTH	01	010
EUR	700.000,00		700.000,00	1.000	NUMERO	COMPONENTI STRUTTURALI/ELETRICI PER ELICOTTERO NH90 NFH	01	010
				1.000	NUMERO	COMPONENTI STRUTTURALI/ELETRICI PER ELICOTTERO NH90 TTH	01	010
USD	800.000,00	585.608,67	585.608,67	500	NUMERO	AEROMOBILE A 149	01	010
USD	600.000,00	439.206,50						
EUR	650.000,00		650.000,00	60	NUMERO	AEROMOBILE A 149	01	010
EUR	450.000,00							
EUR	90.000,00		90.000,00	50	NUMERO	- COMPONENTI STRUTTURALI/DINAMICI TRASMISSIONE ELICOTTERO AW101	01	010
EUR	650.000,00		650.000,00	60	NUMERO	COMPONENTI DINAMICI/TRASMISSIONE AEROMOBILE A 149	01	010

XVI LEGISLATURA - DISEGNI DI LEGGE E RELAZIONI - DOCUMENTI

Valuta	Ammontare	EURO	Val. Fini Dog.	Unita' Misura	Quantita'	Materiale oggetto del contratto	Tipo	Cat. Rif.
EUR	50.000.000,00		50.000.000,00	2	NUMERO	AEROMOBILE NH90 NFH	01	010
EUR	30.000.000,00		30.000.000,00	1	NUMERO	- ELICOTTERO NH90 NFH	01	010
EUR				2.000	NUMERO	AEROMOBILE NH90 NFH	04	010
EUR				2.000	NUMERO	- PARTI DI RICAMBIO PER ELICOTTERO NH90 NFH	04	010
USD	16.062.653,31	11.758.036,26	11.758.036,26	22	NUMERO	APPARECCHIATURA PER LA VISIONE ALL'INFRAROSSO (FLIR)	01	015
USD	10.000.000,00	7.320.108,34						
EUR	400.000,00		400.000,00	150	NUMERO	COMPONENTI ELICOTTERO AW129 VERSIONE ATAK	01	010
EUR	300.000,00							
EUR	800.000,00		800.000,00	60	NUMERO	COMPONENTI DINAMICI/TRASMISSIONE ELICOTTERO AW129 VERSIONE ATAK	01	010
EUR				60	NUMERO	COMPONENTI DINAMICI /TRASMISSIONE ELICOTTERO NH90 TTH	01	010
EUR	700.000,00		700.000,00	1.000	NUMERO	AEROMOBILE DA COMBATTIMENTO A129 CBT	01	010
EUR	500.000,00							
EUR	50.000,00		50.000,00	50	NUMERO	AEROMOBILE NH90TTH - ATTREZZATURE	06	080
EUR				50	NUMERO	AEROMOBILE NH90 NFH - ATTREZZATURE	06	080
EUR	100.000,00		100.000,00	500	NUMERO	COMPONENTI AEROMOBILE A 149	01	010
EUR	70.000,00							

AGUSTAWESTLAND S.p.A.

XVI LEGISLATURA - DISEGNI DI LEGGE E RELAZIONI - DOCUMENTI

Valuta	Ammontare	EURO	Val. Fini Dog.	Unita' Misura	Quantita'	Materiale oggetto del contratto	Tipo	Cat. Rif.
AGUSTINWESTLAND S.P.A.								
EUR	210.000.000,0		210.000.000,00	8	NUMERO	ELICOTTERO NH90 NORVEGIA	01	010
				3.000	NUMERO	RICAMBI PER AEROMOBILE NH90 NOR ASW	04	010
				160	NUMERO	RICAMBI PER AEROMOBILE NH90 NOR ASW	04	010
				160	NUMERO	RICAMBI PER AEROMOBILE NH90 NOR ASW	04	010
EUR	4.000.000,00		4.000.000,00	1	NUMERO	MODELLO DI ELICOTTERO A 149 UTILITY	01	014
				2	NUMERO	MOCK-UP RAZZIERA 7 TUBI DA 70MM (HL 7/70) PER ELICOTTERO	01	014
				2	NUMERO	MOCK-UP RAZZIERA 12 TUBI DA 80MM (HL 12/80) PER ELICOTTERO	01	014
EUR	700.000,00		700.000,00	100	NUMERO	AEROMOBILE A 149	01	010
EUR	500.000,00							
USD	30.000.000,00	21.960.325,01	21.960.325,01	200,000	NUMERO	AEROMOBILE CH47	05	010
USD	18.000.000,00	13.176.195,01						
EUR	12.000.000,00		12.000.000,00	103	NUMERO	AEROMOBILE AB-B212 PER IMPIEGO MILITARE	01	010
EUR	50.000,00		50.000,00	50	NUMERO	AEROMOBILE DA COMBATTIMENTO A 129 CBT	01	010
EUR	30.000,00							
EUR	4.000.000,00		4.000.000,00	300,000	NUMERO	COMPONENTI PER ELICOTTERO AW129 VERSIONE ATAK	01	010
EUR	3.000.000,00							
GBP	3.800,00	4.443,95	4.443,95	45	NUMERO	ELICOTTERO AW129 VERSIONE ATAK	01	010
GBP	2.500,00	2.923,65						

XVI LEGISLATURA - DISEGNI DI LEGGE E RELAZIONI - DOCUMENTI

Valuta	Ammontare	EURO	Val. Fini Dog.	Unita Misura	Quantita'	Materiale oggetto del contratto	Tipo	Cat. Rif.
AGUSTAWESTLAND S. P. A.								
EUR	2.000.000,00		2.000.000,00	100	NUMERO	ELICOTTERO AW129 VERSIONE ATAK - COMPONENTI -	01	010
EUR	1.300.000,00							
EUR	1.000.000,00		1.000.000,00	100	NUMERO	ELICOTTERO AW129 VERSIONE ATAK - COMPONENTI -	01	010
EUR	700.000,00							
USD	82.000,00	60.024,89	60.024,89	4	KIT	ELICOTTERO AW129 VERSIONE ATAK	01	010
USD	70.000,00	51.240,76						
EUR	60.000,00		60.000,00	50	NUMERO	AEROMOBILE A 149	05	010
EUR	35.000,00							
EUR	4.000.000,00		4.000.000,00	100.000	NUMERO	AEROMOBILE NH90 TTH	01	010
EUR	3.000.000,00			100.000	NUMERO	AEROMOBILE EH101 UTILITY	01	010
EUR	2.000.000,00		2.000.000,00	100	NUMERO	AEROMOBILE NH90 TTH	05	010
EUR	1.300.000,00							
EUR	50.000,00		50.000,00	500	NUMERO	ELICOTTERO AW129 VERSIONE ATAK	01	010
EUR	35.000,00							
USD	150.000,00	107.148,98	107.148,98	5.000	NUMERO	AEROMOBILE DA COMBATTIMENTO A129 CBT	01	010
EUR	90.000,00							
EUR	900.000,00		900.000,00	500	NUMERO	AEROMOBILE NH90 NFH	01	010
EUR	700.000,00			500	NUMERO	AEROMOBILE NH90 TTH	01	010

XVI LEGISLATURA - DISEGNI DI LEGGE E RELAZIONI - DOCUMENTI

Valuta	Ammontare	EURO	Val. Fini Dog.	Unita' Misura	Quantita'	Materiale oggetto del contratto	Tipo	Cat. Rif.
AGUSTAVESTLAND S.P.A.								
EUR	900.000,00		900.000,00	500	NUMERO	AEROMOBILE NH90 NFH	01	010
EUR	700.000,00			500	NUMERO	AEROMOBILE NH90 TTH	01	010
GBP	600.000,00	701.676,42	701.676,42	1.000	NUMERO	ELICOTTERO AW129 VERSIONE ATAK	01	010
GBP	400.000,00	467.784,28						
CAD	1.000.000,00	723.023,98	723.023,98	500	NUMERO	AEROMOBILE A 149	01	010
CAD	700.000,00	506.116,78						
EUR	200.000,00		200.000,00	100	NUMERO	- COMPONENTI ELETTRICI ELICOTTERO NH90 NFH	01	010
EUR	500.000,00		500.000,00	1.000	NUMERO	- COMPONENTI STRUTTURALI/ELETTRICI ELICOTTERO NH90 NFH	01	010
EUR				1.000	NUMERO	- COMPONENTI STRUTTURALI/ELETTRICI ELICOTTERO NH90 TTH	01	010
EUR	900.000,00		900.000,00	2.000	NUMERO	AEROMOBILE NH90 TTH	01	010
EUR				2.000	NUMERO	AEROMOBILE NH90 NFH	01	010
USD	300.000,00	219.603,25	219.603,25	100	NUMERO	AEROMOBILE NH90 TTH	01	010
USD				100	NUMERO	AEROMOBILE NH90 NFH	01	010
USD	400.000,00	292.804,33	292.804,33	50	NUMERO	COMPONENTI STRUTTURALI/ELETTRICI ELICOTTERO A 149	01	010
USD	200.000,00	146.402,17						
GBP	500.000,00	584.730,35	584.730,35	70	NUMERO	AEROMOBILE A 149	01	010
GBP	300.000,00	350.838,21						

XVI LEGISLATURA - DISEGNI DI LEGGE E RELAZIONI - DOCUMENTI

Valuta	Ammontare	EURO	Val. Finl Deg.	Unita' Misura	Quantita'	Materiale oggetto del contratto	Tipo	Cat. Rff.
AGUSTAWESTLAND S.P.A.								
USD	550.000,00	402.605,96	402.605,96	100	NUMERO	AEROMOBILE A 149	01	010
USD	600.000,00	439.206,50	439.206,50	100	NUMERO	AEROMOBILE A 149	01	010
USD	40.000,00	29.280,43		70	NUMERO	AEROMOBILE A 149	01	010
EUR	24.000.000,00		24.000.000,00	1	NUMERO	- ELICOTTERO A149	01	010
				20	NUMERO	- PARTI DI RICAMBIO PER ELICOTTERO A149	04	010
				1	NUMERO	- ELICOTTERO AW139	01	010
USD	72.000,00	52.704,78	52.704,78	50	NUMERO	- COMPONENTI DINAMICI/TRASMISSIONE DELL'ELICOTTERO AW129 ATAK	01	010
EUR	20.000.000,00		20.000.000,00	10	NUMERO	APPARATO ELETTRONICO DI RADIONAVIGAZIONE	01	011
EUR	13.000.000,00							
EUR	900.000,00		900.000,00	10.000	NUMERO	AEROMOBILE NH90 TTH	01	010
EUR	700.000,00							
EUR	500.000,00		500.000,00	400	NUMERO	ELICOTTERO AW129 VERSIONE ATAK	01	010
EUR	500.000,00							
		69.354.541,33	673.706.528,85					
ALENTA AERMACCHI S.P.A.								
EUR	41.000.000,00		41.000.000,00	1	NUMERO	VELIVOLO M346	01	010

Valuta	Ammontare	EURO	Val. Fint Dog.	Unita' Misura	Quantita'	Materiale oggetto del contratto	Tipo	Cat. Rif.
EUR	50.000.000,00		50.000.000,00	1	NUMERO	DOCUMENTAZIONE TECNICA VELIVOLO M346	02	010
				1	NUMERO	GRUPPO DI POTENZA M60D VELIVOLO AM-X	01	010
				1	NUMERO	BANCO AVVIAMENTO GRUPPO DI POTENZA P60T VELIVOLI AM-X	01	010
				1	NUMERO	BANCO IDRAULICO MOTORE DIESEL S61BA VELIVOLI EFA - MRCA TORNADO	01	010
				1	NUMERO	VELIVOLO M346	01	010
				5.000	NUMERO	PARTI DI RICAMBIO PER VELIVOLO M346	04	010
				2	NUMERO	MOTORE FI24-GA-200 PER VELIVOLO M346	01	010
				200	NUMERO	PARTI DI RICAMBIO PER MOTORE FI24-GA-200 PER VELIVOLO M346	04	010
				200	NUMERO	ATTREZZATURE PER VELIVOLO M346	01	080

ALLENIA AERMACCHI S.P.A.

XVI LEGISLATURA - DISEGNI DI LEGGE E RELAZIONI - DOCUMENTI

Valuta	Ammortare	EURO	Val. Fini Dog.	Unita' Misura	Quantita'	Materiale oggetto del contratto	Tipo	Cat. Rif.
EUR	100.000.000,0		100.000.000,00	10	NUMERO	PILONE SUBALARE VELIVOLO M346	01	010
				4	NUMERO	SERBATOIO SUBALARE ESTERNO VELIVOLO M346	01	010
				6.000	NUMERO	VELIVOLO M346	04	010
				1	NUMERO	SIMULATORE DI VOLO PER M346	01	014
				200	NUMERO	MOTORE F124-GA-200 PER VELIVOLO M346	04	010
				500	NUMERO	VELIVOLO M346 ATTREZZATURE	01	080
				20	NUMERO	VELIVOLO M346 - DOCUMENTAZIONE TECNICA -	02	010
				1	NUMERO	GRUPPO DI POTENZA M60D VELIVOLO AM-X	01	010
				1	NUMERO	BANCO AVVIAMENTO GRUPPO DI POTENZA P60T VELIVOLI AM-X	01	010
				1	NUMERO	BANCO AVVIAMENTO GRUPPO DI POTENZA P75T VELIVOLI AM-X	01	010
				1	NUMERO	BANCO IDRAULICO MOTORE DIESEL S61BA VELIVOLI EFA - MRCA TORNADO	01	010
				1	NUMERO	BANCO IDRAULICO MOTORE ELETTRICO S41BA VELIVOLI EFA - MRCA TORNADO	01	010
				1	NUMERO	BANCO IDRAULICO MOTORE ELETTRICO H25DA VELIVOLI EFA - MRCA TORNADO	01	010
				1	NUMERO	GRUPPO ELETTOGENO 26-6D PER RIPARAZIONI	01	010
				1	NUMERO	GRUPPO ELETTOGENO 22-6D PER RIPARAZIONI	01	010
				1	NUMERO	SIMULACRO VELIVOLO M346	01	014
				2	NUMERO	MOTORE F124-GA-200 PER VELIVOLO M346	01	010
				2	NUMERO	VELIVOLO M346	01	010
			0,00					
			191.000.000,00					
ALLENIA AERMACCHI S.P.A.								
USD	204.128,00		149.423,91	48	NUMERO	AEREO SENZA EQUIPAGGIO NEURON - SET SENSORI DATI ARIA E UNITA' DATI ARIA	04	010

XVI LEGISLATURA - DISEGNI DI LEGGE E RELAZIONI - DOCUMENTI

Valuta	Ammontare	EURO	Val. Fini Dog.	Unita' Misura	Quantita'	Materiale oggetto del contratto	Tipo	Cat. Rf.
EUR	246.238,56		246.238,56	72		AEROMOBILEATR42 MARITIME PATROL (MP)	04	010
EUR	1.485.289,25		1.485.289,25	238	NUMERO	AEROMOBILEATR42 MARITIME PATROL (MP)	04	010
EUR	9.641.782,60		9.641.782,60	390	NUMERO	AEROMOBILEATR42 MARITIME PATROL (MP)	04	010
EUR	2.676.370,00		2.676.370,00	15	NUMERO	PARTI DI RICAMBIO DEL VELIVOLO C27J (PROPELLERS)	04	010
EUR	90.000,00		90.000,00	100	NUMERO	PARTI DI RICAMBIO VELIVOLI G-222 CONSISTENTI IN: TRANSMITTER P/N 3567724-0202	04	010
EUR	66.600.000,00		66.600.000,00	90	NUMERO	AEROMOBILE C27J	04	010
EUR	120.000.000,00		120.000.000,00	2	NUMERO	VELIVOLO EFA	01	010
USD	87.400.000,00	60.911.865,97	60.911.865,97	2	NUMERO	- VELIVOLO C-27J	01	010
				4.376	NUMERO	- PARTI DI RICAMBIO PER VELIVOLO C-27J	04	010
				93	NUMERO	- EQUIPAGGIAMENTO A TERRA (GSE) PER MANUTENZIONE	01	010
EUR	7.139,48		7.139,48	1	NUMERO	PARTI DI RICAMBIO DEL VELIVOLO AM-X OXIGEN REGULATOR	03	010
EUR	499.703,41		499.703,41	11	NUMERO	PARTI DI RICAMBIO PER IL VELIVOLO AM-X	04	010
USD	200.000,00	139.386,42	139.386,42	50	NUMERO	BOM RAC PARACHUTE EJECT P/N 55J4312	04	010
EUR	40.000.000,00		40.000.000,00	1	NUMERO	- VELIVOLO C27J	01	010
				473	NUMERO	- PARTI DI RICAMBIO DEL VELIVOLO C-27J	04	010

ALENIA AERMACCHI S.P.A.

XVI LEGISLATURA - DISEGNI DI LEGGE E RELAZIONI - DOCUMENTI

Valuta	Ammontare	EURO	Val. Fini Dog.	Unita' Misura	Quantita'	Materiale oggetto del contratto	Tipo	Cat. Rif.
ALLENIA AERMACCHI S.P.A.								
EUR	1.912.489,10		1.912.489,10	21	NUMERO	RICAMBI AEROMOBILE AM-X	04	010
				11	NUMERO	RICAMBI AEROMOBILE AM-X	04	010
				8	NUMERO	RICAMBI AEROMOBILE AM-X	04	010
				4	NUMERO	RICAMBI AEROMOBILE AM-X	04	010
USD	1.500,00	1.098,02	1.098,02	2	NUMERO	VELIVOLO MB339	04	010
EUR	1.960.000,00		1.960.000,00	2	NUMERO	VELIVOLO M346	01	010
EUR	6.000,00		6.000,00	2	NUMERO	VELIVOLO M311	04	010
EUR	6.000,00		6.000,00	1	NUMERO	VELIVOLO M311	04	010
GBP	37.700,00	44.088,67	44.088,67	7	NUMERO	RICAMBI PER VELIVOLO M346	04	010
GBP	2.900,00	3.391,44	3.391,44	1	NUMERO	VELIVOLO M311	04	010
USD	750,00	549,01	549,01	1	NUMERO	VELIVOLO MB339	04	010
USD	5.000,00	3.660,05	3.660,05	2	NUMERO	VELIVOLO MB339	04	010

XVI LEGISLATURA - DISEGNI DI LEGGE E RELAZIONI - DOCUMENTI

Valuta	Ammontare	EURO	Val. Fini Dog.	Unita' Misura	Quantita'	Materiale oggetto del contratto	Tipo	Cat. Rif.
EUR	100.300.000,0		100.300.000,00					
				2	NUMERO	VELIVOLO M346	01	010
				5.000	NUMERO	VELIVOLO M346 PARTI DI RICAMBIO	04	010
				4	NUMERO	MOTORE F124-GA-200 PER VELIVOLO M346	01	010
				1.000	NUMERO	MOTORE F124-GA-200 PER VELIVOLO M346	04	010
				1.000	NUMERO	VELIVOLO M346 ATTREZZATURE	01	080
				20	NUMERO	PILONE SUBALARE VELIVOLO M346	01	010
				4	NUMERO	SERBATOIO SUBALARE ESTERNO VELIVOLO M346	01	010
				1.500	NUMERO	VELIVOLO M346	02	010
				1	NUMERO	VELIVOLO M311	01	010
				2.500	NUMERO	VELIVOLO M311	04	010
				2.500	NUMERO	MOTORE JT15D-5C VELIVOLI S211 - M311	01	010
				1	NUMERO	MOTORE JT15D-5C VELIVOLI S211 - M311	01	010
				500	NUMERO	MOTORE JT15D-5C VELIVOLI S211 - M311	04	010
				500	NUMERO	VELIVOLO M311 ATTREZZATURE	01	080
EUR	20.000,00		20.000,00	1	NUMERO	PARTI DI RICAMBI PER VELIVOLO MB339: OXYGEN REGULATOR P/N 409423	04	010

AGENZIA AERMACCHI S.P.A

XVI LEGISLATURA - DISEGNI DI LEGGE E RELAZIONI - DOCUMENTI

Valuta	Ammontare	EURO	Val. Fini Dog.	Unita' Misura	Quantita'	Materiale oggetto del contratto	Tipo	Cat. Rif.
EUR	100.300.000,0		100.300.000,00	1	NUMERO	BANCO IDRAULICO MOTORE ELETTRICO S41BA VELIVOLI EFA - MRCA TORNADO	01	010
				1	NUMERO	BANCO IDRAULICO MOTORE DIESEL S61BA VELIVOLI EFA - MRCA TORNADO	01	010
				1	NUMERO	BANCO AVVIAMENTO GRUPPO DI POTENZA P75T VELIVOLO EFA	01	010
				1	NUMERO	SIMULACRO VELIVOLO M346	01	014
				1	NUMERO	SIMULATORE DI VOLO PER M346	01	014
				2	NUMERO	VELIVOLO M346	01	010
				5.000	NUMERO	VELIVOLO M346	04	010
				4	NUMERO	MOTORE FI24-GA-200 PER VELIVOLO M346	01	010
				1.000	NUMERO	VELIVOLO M346 ATTREZZATURE	01	080
				1.000	NUMERO	MOTORE FI24-GA-200 PER VELIVOLO M346	04	010
				20	NUMERO	PILONE SUBALARE VELIVOLO M346	01	010
				4	NUMERO	SERBATOIO SUBALARE ESTERNO VELIVOLO M346	01	010
				1.500	NUMERO	VELIVOLO M346	02	010
				1	NUMERO	VELIVOLO M311	01	010
				2.500	NUMERO	VELIVOLO M311	04	010
				1	NUMERO	MOTORE JT15D-5C VELIVOLI S211 - M311	01	010
				500	NUMERO	MOTORE JT15D-5C VELIVOLI S211 - M311	04	010
				500	NUMERO	VELIVOLO M311 ATTREZZATURE	01	080
				4	NUMERO	PILONE SUBALARE VELIVOLO M311	01	010
				2	NUMERO	SERBATOIO SUBALARE ESTERNO VELIVOLO M311	01	010
				200	NUMERO	VELIVOLO M311	02	010
				2	NUMERO	APPARECCHIATURA ROCKET LAUNCHER TIPO LAU32 VELIVOLI MB326-MB339-F260W -SF260TW-S211-M311- M-290TP	01	004
				4	NUMERO	APPARECCHIATURA ROCKET LAUNCHER TIPO F2 VELIVOLI MB326-MB339-F260W -SF260TW-S211-M311- M-290TP	01	004

ALLENIA AERMACCHI S.P.A.

XVI LEGISLATURA - DISEGNI DI LEGGE E RELAZIONI - DOCUMENTI

Valuta	Ammontare	EURO	Val. Finl Dog.	Unita' Misura	Quantita'	Materiale oggetto del contratto	Tipo	Cat. Rif.
ALLENIA AERMACCHI S.P.A.								
				2	NUMERO	DISPENSATORE DI BOMBE E RAZZI TIPO BRD4-2CRV7	01	004
				2	NUMERO	BANCO IDRAULICO H25D VELIVOLI AM-X - MB339 - S211 - M311 - M346	01	010
				1	NUMERO	BANCO IDRAULICO H25E VELIVOLI AM-X - MB339 - S211-M311 - M346	01	010
				2	NUMERO	GRUPPO DI POTENZA M60D VELIVOLO AM-X	01	010
				1	NUMERO	BANCO AVVIAMENTO GRUPPO DI POTENZA P60T VELIVOLI AM-X	01	010
				1	NUMERO	GRUPPO ELETTROGENO 26-6D PER RIPARAZIONI	01	010
				1	NUMERO	GRUPPO ELETTROGENO 22-6D PER RIPARAZIONI	01	010
				1	NUMERO	BANCO MULTIFUNZIONI M70D VELIVOLO M346	01	010
USD	82.380,00	57.413,27	57.413,27	20	NUMERO	VELIVOLO M346 -BALDS CONTROL UNIT P/N 904450-01	04	010
EUR	8.000,00		8.000,00	2	NUMERO	RICAMBI PER VELIVOLO M346	04	010
USD	3.000,00	2.090,80	2.090,80	2	NUMERO	PARTI DI RICAMBIO PER IL VELIVOLO MB339	04	010
EUR	21.700.000,00		21.700.000,00	13	NUMERO	AEROMOBILE C271 - COMPONENTI TURBOPROPULSORI	04	010
GBP	88.073,00	100.324,99	100.324,99	4	NUMERO	AEREO SENZA EQUIPAGGIO NEURON - ELECTRICAL POWER GENERATION AND DISTRIBUTION SYSTEMS (EPGDS)	04	010
EUR	40.000.000,00		40.000.000,00	472	NUMERO	AEROMOBILE C271	04	010
				1	NUMERO	AEROMOBILE C271	01	010
EUR	522.002,14		522.002,14	83	NUMERO	AEROMOBILEATR42 MARITIME PATROL (MP)	04	010
EUR	5.979.150,00		5.979.150,00	3.200	NUMERO	AEROMOBILE C271	04	010
EUR	108.907.399,2							

XVI LEGISLATURA - DISEGNI DI LEGGE E RELAZIONI - DOCUMENTI

Valuta	Ammontare	EURO	Val. Fini Dog.	Unita' Misura	Quantita'	Materiale oggetto del contratto	Tipo	Cat. Rif.
EUR	300.000,00		300.000,00	1.510	NUMERO	PARTI DI RICAMBIO DEL VELIVOLO C-27J	04	010
USD	576.230,50	421.806,97	421.806,97	210	NUMERO	AEROMOBILE G222 PARTI DI RICAMBIO	04	010
USD	500.000,00	348.466,05	348.466,05	50	NUMERO	INDICATORE SISTEMA OSSIGENO P/N 29316-4L-C1 (PARTI DI RICAMBIO DEL VELIVOLO G-222)	04	010
				50	NUMERO	REGOLATORE SISTEMA OSSIGENO P/N 29119-6HI (PARTI DI RICAMBIO DEL VELIVOLO G-222)	04	010
GBP	3.500.000,00	3.986.891,10	3.986.891,10	50	NUMERO	PARTI DI RICAMBIO DEL VELIVOLO G222	04	010
EUR	1.000.000,00		1.000.000,00	500	NUMERO	PARTI DI RICAMBIO DEL VELIVOLO G222	04	010
USD	5.000,00	3.660,05	3.660,05	2	NUMERO	VELIVOLO MB339 - REGOLATORE OSSIGENO P/N 409423	04	010
EUR	20.000,00		20.000,00	1	NUMERO	VELIVOLO MB339 - DATA TRANSFER MODULE P/N SMC52G00	04	010
EUR	10.000.000,00		10.000.000,00	15	NUMERO	SIMULATORE DI VOLO PER M346	01	014
				600	NUMERO	SIMULATORE DI VOLO PER M346 SOFTWARE	01	021
				400.000	NUMERO	SIMULATORE DI VOLO PER M346	04	014
				10	MESI	SIMULATORE DI VOLO PER M346	03	014
GBP	27.862,00	32.583,51	32.583,51	63	NUMERO	VELIVOLO M346	04	010
EUR	203.570,00		203.570,00	15	NUMERO	- PARTI DI RICAMBIO GAMBE CARRELLO ATTERRAGGIO PER VELIVOLO M346 (VEDERE ALLEGATO "A" CHE TIMBRATO E VISTATO FA PARTE INTEGRANTE DELLA PRESENTE AUTORIZZAZIONE)	04	010
EUR	400.000,00		400.000,00	8	NUMERO	MOTORE TURBOPROP 250-B-17D	01	010

ALLENIA AERMACCHI S.P.A

XVI LEGISLATURA - DISEGNI DI LEGGE E RELAZIONI - DOCUMENTI

Valuta	Ammontare	EURO	Val. Fini Dog.	Unita' Misura	Quantita'	Materiale oggetto del contratto	Tipo	Cat. Rif.
ALENIA AERMACCHI S.P.A.								
USD	4.500,00	3.136,19	3.136,19	1	NUMERO	RICAMBI PER VELIVOLO MB339	04	010
EUR	333.500,00		333.500,00	40	NUMERO	VELIVOLO M346	04	010
EUR	570.000,00		570.000,00	2	NUMERO	VELIVOLO M346	04	010
USD	14.800,00	10.314,60	10.314,60	4	NUMERO	VELIVOLO M346	04	010
EUR	6.000,00		6.000,00	2	NUMERO	VELIVOLO M311 - PRESSURE REDUCER ASSY P/N 444-00389-100 CORRISPONDENTE AL P7 P/N AAEM B1-71060-401 (EX SIAI MARCHETTI)	04	010
			108.907.399,20			593.013.385,55		
ALENIA AERONAUTICA S.P.A.								
EUR	300.000,00		300.000,00	1	NUMERO	SIMULATORE DI VOLO PER ADDESTRAMENTO PILOTI VELIVOLO EFA	01	014
EUR	35.000.000,00		35.000.000,00	1	NUMERO	AEROMOBILEATR42 MARITIME PATROL (MP)	01	010
EUR	85.000.000,00		85.000.000,00	2	NUMERO	AEROMOBILE C27J	01	010
				472	NUMERO	RICAMBI PER AEROMOBILE C27J	04	010
				1	NUMERO	AEROMOBILE C27J - SIMULATORE DI VOLO FORMAZIONE PILOTI	01	014
			0,00			120.300.000,00		
ALENIA SIA S.P.A.								
EUR	1.200.000,00			150	NUMERO	PARTI DIR ICAMBIO DEL FLIGHT SYSTEMS PER VEIVOLO M346	04	010

XVI LEGISLATURA - DISEGNI DI LEGGE E RELAZIONI - DOCUMENTI

Valuta	Ammontare	EURO	Val. Finl Dog.	Unità Misura	Quantità	Materiale oggetto del contratto	Tipo	Cat. Ref.
ALLENIA SPA S.p.A.								
EUR	800.000,00			28	NUMERO	PARTI DI RICAMBIO DEL FLIGHT CONTROL SYSTEMS PER VELIVOLO M346	04	010
			2.000.000,00					
ASE S.p.A.								
EUR	4.000,00		4.000,00	2	NUMERO	ELETTROVENTILATORE P/N 026960000 (NS. P/N 83581010)	01	010
			0,00					
AVIO S.p.A.								
EUR	100.000,00		100.000,00	1	NUMERO	SCATOLA DI POTENZA (SIMULACRO) PER MOTORE TP400 - COPERCHIO POSTERIORE	01	014
				1	NUMERO	SCATOLA DI POTENZA (SIMULACRO) PER MOTORE TP400	01	014
				5	NUMERO	MOTORE EI200 (SIMULACRO) COMPONENTI MOTORE	01	014
				1	NUMERO	MOTORE T700-T6E1 (SIMULACRO)	01	014
			0,00					
AVIO S.p.A.								
EUR	6.500.000,00		6.500.000,00	13	NUMERO	MOTORE SERIE "AE2100" PER VELIVOLO "C130I"	01	010
EUR	1.170.000,00							
EUR	80.000,00		80.000,00	1	NUMERO	MOTORE T700-T6E1 PER VELIVOLO - SIMULACRO	01	014
				1	NUMERO	MOTORE SPEY MK 807 PER VELIVOLO AMX	01	014
EUR	20.000.000,00		20.000.000,00	2	NUMERO	MOTORE SERIE "AE2100" PER VELIVOLO "C27J"	01	010
EUR	2.300.000,00			8	NUMERO	MOTORE SERIE "AE2100" PER VELIVOLO "C27J"	01	010

Valuta	Ammontare	EURO	Val. Fini Dog.	Unita' Misura	Quantita'	Materiale oggetto del contratto	Tipò	Cat. Rif.
		3.470.000,00	26.580.000,00					

CALZONI S.F.L.

XVI LEGISLATURA - DISEGNI DI LEGGE E RELAZIONI - DOCUMENTI

Valuta	Ammortare	EURO	Val. Fini Dog.	Unita' Misura	Quantita'	Materiale oggetto del contratto	Tipo	Cat. Rif.
EUR	6.000.000,00		6.000.000,00	10.000	NUMERO	CARRO PONTE PER HANGAR DI BORDO TIPO HC-100	01	009
				10.000	NUMERO	DISPOSITIVO PER STIVAGGIO E LANCIO DI ARTIFICI FUMOGENI,INGANNO,INTERFERENZA PER SMG TIPO SFS	01	004
				10.000	NUMERO	DISPOSITIVO PER L'ESPULSIONE RIFIUTI PER SMG TIPO ER-100	01	009
				10.000	NUMERO	HANGAR RETRATTILE PER NAVI TIPO HR-100	01	009
				10.000	NUMERO	MOTORE STELLARE OLEODINAMICO E SUBACQUEO CON ALBERO ECCENTRICO TIPO MR	01	009
				10.000	NUMERO	MOTORE STELLARE OLEODINAMICO E SUBACQUEO CON ALBERO ECCENTRICO TIPO NM-19	01	009
				10.000	NUMERO	PORTA HANGAR DI BORDO TIPO HD-100	01	009
				10.000	NUMERO	SIMULATORE DI GOVERNO E NAVIGAZIONE PER SMG MOD. SI-BR	01	014
				10.000	NUMERO	SIMULATORE DI GOVERNO E NAVIGAZIONE PER SMG MOD. SI-MA	01	014
				10.000	NUMERO	SIMULATORE DI GOVERNO E NAVIGAZIONE PER SMG MOD. SI-SP	01	014
				10.000	NUMERO	SISTEMA ATTUATORE BOTOLA/BOCCAPORTO PER NAVI DI TIPO TD-H-100	01	009
				10.000	NUMERO	SISTEMA ATTUATORE BOTOLA/BOCCAPORTO PER SMG TIPO TD-H-200	01	009
				10.000	NUMERO	SISTEMA ATTUAZIONE TIMONERIE PER NAVI DI SUPERFICI E TIPO SG-100 - TECNOLOGIA	01	022
				10.000	NUMERO	SISTEMA ATTUAZIONE TIMONERIE PER SMG TIPO BAA	01	009
				10.000	NUMERO	SISTEMA ATTUAZIONE TIMONERIE PER SMG TIPO SSG-200	01	009
				10.000	NUMERO	SISTEMA COMBINATO SNORKEL INDUZIONE ARIA E SCARICO GAS TIPO SCS-100	01	009
				10.000	NUMERO	SISTEMA DI AUTOPILOTA PER NAVI DI SUPERFICIE TIPO AP-1	01	009
				10.000	NUMERO	SISTEMA DI AUTOPILOTA PER SMG TIPO AP-2	01	009
				10.000	NUMERO	SISTEMA DI DIREZIONE E STABILIZZAZIONE PER NAVI DI SUPERFICIE TIPO SDS-1	01	009
				10.000	NUMERO	SISTEMA DI DIREZIONE E STABILIZZAZIONE PER SMG TIPO SDS-2	01	009
				10.000	NUMERO	SISTEMA DI PROPULSIONE AUSILIARIA PER NAVI DI SUPERFICIE TIPO APU	01	009
				10.000	NUMERO	SISTEMA MODULARE SOLLEVAMENTO SENSORI TIPO UMM	01	009
				10.000	NUMERO	SISTEMA MOVIMENTAZIONE ARMAMENTI MOD.THS PER NAVI DI SUPERFICIE	01	004

CALZONI S. r. l.

XVI LEGISLATURA - DISEGNI DI LEGGE E RELAZIONI - DOCUMENTI

Valuta	Ammontare	EURO	Val. Fint Dog.	Unita' Misura	Quantita'	Materiale oggetto del contratto	Tipo	Cat. Rif.
		10.000		NUMERO	10.000	SISTEMA MOVIMENTAZIONE ARMAMENTI MOD. WHS PER NAVI DI SUPERFICIE	01	004
		10.000		NUMERO	10.000	SISTEMA MOVIMENTAZIONE ELICOTTERI PER NAVI DI SUPERFICIE TIPO HNH-100	01	009
		10.000		NUMERO	10.000	SISTEMA SNORKEL TIPO FH	01	009
		10.000		NUMERO	10.000	SISTEMA SNORKEL TIPO WF	01	009
		10.000		NUMERO	10.000	SISTEMA SOLLEVAMENTO SENSORI MOD. E-HOIST	01	009
		10.000		NUMERO	10.000	SISTEMA SOLLEVAMENTO SENSORI TIPO HPH	01	009
		10.000		NUMERO	10.000	SISTEMA SOLLEVAMENTO SENSORI TIPO NHPH	01	009
		10.000		NUMERO	10.000	SISTEMA VALVOLE STAGNE SCARICO GAS PER SSK TIPO DRY	01	009
		10.000		NUMERO	10.000	SISTEMA VALVOLE STAGNE SCARICO GAS PER SSK TIPO HYBRID	01	009
		10.000		NUMERO	10.000	SISTEMA VALVOLE STAGNE SCARICO GAS PER SSK TIPO WET	01	009
		10.000		NUMERO	10.000	VALVOLA A SCAFO TIPO NL-100	01	009
		10.000		NUMERO	10.000	SISTEMA ELETTRO-OTTICO D'APPONTAGGIO MOD. EODAS	01	009

CALZONI S. r. l.

XVI LEGISLATURA - DISEGNI DI LEGGE E RELAZIONI - DOCUMENTI

Valuta	Ammontare	EURO	Val. Fini Dog.	Unita' Misura	Quantita'	Materiale oggetto del contratto	Tipo	Cat. Rif.
EUR	6.000.000,00		6.000.000,00	10.000	NUMERO	CARRO PONTE PER HANGAR DI BORDO TIPO HC-100	01	009
				10.000	NUMERO	DISPOSITIVO PER STIVAGGIO E LANCIO DI ARTIFICI FUMOGENI, INGANNO, INTERFERENZA PER SMG TIPO SFS	01	004
				10.000	NUMERO	DISPOSITIVO PER L'ESPULSIONE RIFIUTI PER SMG TIPO ER-100	01	009
				10.000	NUMERO	HANGAR RETRATTILE PER NAVI TIPO HR-100	01	009
				10.000	NUMERO	MOTORE STELLARE OLEODINAMICO E SUBACQUEO CON ALBERO ECCENTRICO TIPO MR	01	009
				10.000	NUMERO	MOTORE STELLARE OLEODINAMICO E SUBACQUEO CON ALBERO ECCENTRICO TIPO NM-19	01	009
				10.000	NUMERO	PORTA HANGAR DI BORDO TIPO HD-100	01	009
				10.000	NUMERO	SIMULATORE DI GOVERNO E NAVIGAZIONE PER SMG MOD. SI-BR	01	014
				10.000	NUMERO	SIMULATORE DI GOVERNO E NAVIGAZIONE PER SMG MOD. SI-MA	01	014
				10.000	NUMERO	SIMULATORE DI GOVERNO E NAVIGAZIONE PER SMG MOD. SI-SP	01	014
				10.000	NUMERO	SISTEMA ATTUATORE BOTOLA/BOCCAPORTO PER NAVI DI TIPO TD-H-100	01	009
				10.000	NUMERO	SISTEMA ATTUATORE BOTOLA/BOCCAPORTO PER SMG TIPO TD-H-200	01	009
				10.000	NUMERO	SISTEMA ATTUAZIONE TIMONERIE PER NAVI DI SUPERFICIE E TIPO SG-100 - TECNOLOGIA	01	022
				10.000	NUMERO	SISTEMA ATTUAZIONE TIMONERIE PER SMG TIPO BAA	01	009
				10.000	NUMERO	SISTEMA ATTUAZIONE TIMONERIE PER SMG TIPO SSG-200	01	009
				10.000	NUMERO	SISTEMA COMBINATO SNORKEL INDUZIONE ARIA E SCARICO GAS TIPO SCS-100	01	009
				10.000	NUMERO	SISTEMA DI AUTOPILOTA PER NAVI DI SUPERFICIE TIPO AP-1	01	009
				10.000	NUMERO	SISTEMA DI AUTOPILOTA PER SMG TIPO AP-2	01	009
				10.000	NUMERO	SISTEMA DI DIREZIONE E STABILIZZAZIONE PER NAVI DI SUPERFICIE TIPO SDS-1	01	009
				10.000	NUMERO	SISTEMA DI DIREZIONE E STABILIZZAZIONE PER SMG TIPO SDS-2	01	009
				10.000	NUMERO	SISTEMA DI PROPULSIONE AUSILIARIA PER NAVI DI SUPERFICIE TIPO APU	01	009
				10.000	NUMERO	SISTEMA MODULARE SOLLEVAMENTO SENSORI TIPO UMM	01	009
				10.000	NUMERO	SISTEMA MOVIMENTAZIONE ARMAMENTI MOD THS PER NAVI DI SUPERFICIE	01	004

CALZONI S. r. l.

XVI LEGISLATURA - DISEGNI DI LEGGE E RELAZIONI - DOCUMENTI

Valuta	Ammontare	EURO	Val. Fini Dog.	Unità Misura	Quantità	Materiale oggetto del contratto	Tipo	Cat. Rif.
				10.000	NUMERO	SISTEMA MOVIMENTAZIONE ARMAMENTI MOD. WHS PER NA VI DI SUPERFICIE	01	004
				10.000	NUMERO	SISTEMA MOVIMENTAZIONE ELICOTTERI PER NA VI DI SUPERFICIE TIPO HNH-100	01	009
				10.000	NUMERO	SISTEMA SNORKEL TIPO FH	01	009
				10.000	NUMERO	SISTEMA SNORKEL TIPO WF	01	009
				10.000	NUMERO	SISTEMA SOLLEVAMENTO SENSORI MOD. E-HOIST	01	009
				10.000	NUMERO	SISTEMA SOLLEVAMENTO SENSORI TIPO HPH	01	009
				10.000	NUMERO	SISTEMA SOLLEVAMENTO SENSORI TIPO NHPH	01	009
				10.000	NUMERO	SISTEMA VALVOLE STAGNE SCARICO GAS PER SSK TIPO DRY	01	009
				10.000	NUMERO	SISTEMA VALVOLE STAGNE SCARICO GAS PER SSK TIPO HYBRID	01	009
				10.000	NUMERO	SISTEMA VALVOLE STAGNE SCARICO GAS PER SSK TIPO WET	01	009
				10.000	NUMERO	VALVOLA A SCAFO TIPO NL-100	01	009
				10.000	NUMERO	SISTEMA ELETTRO-OTTICO D'APPONTAGGIO MOD. EODAS	01	009
EUR	5.000.000,00		5.000.000,00	500	NUMERO	SISTEMA SOLLEVAMENTO SENSORI TIPO HPH - COMPONENTI -	01	009
				500	NUMERO	SISTEMA SOLLEVAMENTO SENSORI TIPO NHPH - COMPONENTI -	01	009
EUR	5.000.000,00		5.000.000,00	100	NUMERO	SISTEMA SNORKEL TIPO WF	01	009
				100	NUMERO	SISTEMA SOLLEVAMENTO SENSORI TIPO HPH	01	009
				100	NUMERO	SISTEMA SOLLEVAMENTO SENSORI TIPO NHPH	01	009
				100	NUMERO	SISTEMA VALVOLE STAGNE SCARICO GAS PER SSK TIPO DRY	01	009
				100	NUMERO	SISTEMA VALVOLE STAGNE SCARICO GAS PER SSK TIPO HYBRID	01	009
				100	NUMERO	SISTEMA VALVOLE STAGNE SCARICO GAS PER SSK TIPO WET	01	009
				100	NUMERO	SISTEMA MODULARE SOLLEVAMENTO SENSORI TIPO UMM	01	009
				100	NUMERO	SISTEMA SNORKEL TIPO FH	01	009

CALZONI S. F. L.

XVI LEGISLATURA - DISEGNI DI LEGGE E RELAZIONI - DOCUMENTI

Valuta	Ammontare	EURO	Val. Fin Dog.	Unità Misura	Quantità	Materiale oggetto del contratto	Tipo	Cat. Rif.	
CALZONI S.r.l.									
EUR	1.000.000,00		1.000.000,00	5.000	NUMERO	SISTEMA SNORKEL TIPO FH	01	009	
				5.000	NUMERO	SISTEMA SNORKEL TIPO WF	01	009	
				5.000	NUMERO	SISTEMA SOLLEVAMENTO SENSORI TIPO HPH	01	009	
				5.000	NUMERO	SISTEMA SOLLEVAMENTO SENSORI TIPO NHPH	01	009	
				5.000	NUMERO	SISTEMA MODULARE SOLLEVAMENTO SENSORI TIPO UMM	01	009	
				5.000	NUMERO	SISTEMA MODULARE DI SOLLEVAMENTO SENSORI TIPO E- UMM	01	009	
				5.000	NUMERO	SISTEMA SOLLEVAMENTO SENSORI MOD. E-HOIST	01	009	
<hr/>									
EUR	6.000.000,00		6.000.000,00	3.000	NUMERO	PARTI SISTEMA MODULARE SOLLEVAMENTO SENSORI TIPO UMM	01	009	
				3.000	NUMERO	PARTI DEL SISTEMA SNORKEL TIPO FH	01	009	
				3.000	NUMERO	PARTI DEL SISTEMA SNORKEL TIPO WF	01	009	
				3.000	NUMERO	PARTI DEL SISTEMA SOLLEVAMENTO SENSORI TIPO HPH	01	009	
				3.000	NUMERO	PARTI DEL SISTEMA SOLLEVAMENTO SENSORI TIPO NHPH	01	009	
				3.000	NUMERO	PARTI DEL SISTEMA SOLLEVAMENTO SENSORI MOD. E-HOIST	01	009	
<hr/>									
			0,00						29.000.000,00
CONSORZIO IVECO FIAT - CTO MELARA									
EUR	1.000.000,00		1.000.000,00	600	NUMERO	BLINDO ARMATA 8X8 CENTAURO	04	006	
				200	NUMERO	BLINDO ARMATA 8X8 CENTAURO - ATTREZZATURE	01	080	
<hr/>									
			0,00						1.000.000,00
ELETTRONICA ASTER S.p.A.									

XVI LEGISLATURA - DISEGNI DI LEGGE E RELAZIONI - DOCUMENTI

Valuta	Ammontare	EURO	Val. Fini Dog.	Unita' Misura	Quantita'	Materiale oggetto del contratto	Tipo	Cat. Rif.
EUR	70.000,00		70.000,00	1	NUMERO	ELICOTTERO ALH - SISTEMA FRENO ROTORE 4601-000	01	010
				1	NUMERO	ELICOTTERO NH90 - SCATOLA ELETTRONICA VERRICELLO 178100/44309-700	01	010
				1	NUMERO	VELIVOLO CON GUIDA A DISTANZA (RPV) - SERBATOIO IDRAULICO 0111U000-1	01	010
				1	NUMERO	ELICOTTERO ALH - SERVOCOMANDO BECCHEGGIO 3102-000	01	010
				1	NUMERO	VELIVOLO EFA - REGISTRATORE DATI MISSIONE PORTATILE 162000-02	01	010
				1	NUMERO	VELIVOLO EFA - UNITA' ELETTRONICA CONTROLLO "FLARE" EFFC31402	01	010
				1	NUMERO	ELICOTTERO NH90 - MODULO IDRAULICO PER VERRICELLO 0107U000/44309-601	01	010
				1	NUMERO	VELIVOLO CON GUIDA A DISTANZA (RPV) - RUOTA PRINCIPALE 1402U000	01	010
				1	NUMERO	TORRETTA HITROLE/HITSIST - GIROSCOPIO 163136011/7132U000	01	005
				1	NUMERO	ELICOTTERO ALH - SERVOCOMANDO DI CODA 3101-000	01	010
				1	NUMERO	VELIVOLO LCA - VALVOLA CONTROLLO PRESSIONE FRENO 6311-000	01	010
				1	NUMERO	ELICOTTERO ALH - VALVOLA AZIONAMENTO CARRELLO 6306-000	01	010
			0,00					
			70.000,00					

ELETRONICA ASTER S.P.A.

XVI LEGISLATURA - DISEGNI DI LEGGE E RELAZIONI - DOCUMENTI

Valuta	Ammontare	EURO	Val. Fini Dog.	Unita' Misura	Quantita'	Materiale oggetto del contratto	Tipo	Cat. Rif.
EUR	100.000,00		100.000,00	1	NUMERO	SIMULACRO UNITA' INTERFACCIA ANTENNE PER SISTEMA RWR/ESM EL7750 (V)1	01	014
				1	NUMERO	SIMULACRO UNITA' TU DEL SISTEMA DI AUTOPROTEZIONE ELETTRONICA PER ELICOTTERI	01	014
				1	NUMERO	SIMULACRO UNITA' JSU DEL SISTEMA DI AUTOPROTEZIONE ELETTRONICA PER ELICOTTERI	01	014
				1	NUMERO	SIMULACRO UNITA' ANTENNA DEL SISTEMA DI AUTOPROTEZIONE ELETTRONICA PER ELICOTTERI	01	014
				1	NUMERO	SIMULACRO ANTENNA JASS (JAMMING ANTENNA SUB SYSTEM)	01	014
				1	NUMERO	SIMULACRO POD ALARE SINISTRO PER EF-2000	01	014
				1	NUMERO	SIMULACRO ANTENNA ARRAY PER EF-2000	01	014
				1	NUMERO	SIMULACRO PRESELECTOR PER EF-2000	01	014
				1	NUMERO	SIMULACRO DOWN CONVERTER PER EF-2000	01	014
				1	NUMERO	SIMULACRO COOLER PER EF-2000	01	014
				1	NUMERO	SIMULACRO UNITA' FRONT END ANTENNE PER SISTEMA RWR/ESM EL7750 (V)1	01	014
				1	NUMERO	SIMULACRO CABLAGGIO DEL SISTEMA DI AUTOPROTEZIONE ELETTRONICA PER ELICOTTERI	01	014
				1	NUMERO	SIMULACRO PILONE SUB-ALARE DEL SISTEMA DI AUTOPROTEZIONE ELETTRONICA PER VELIVOLI	01	014
				1	NUMERO	SIMULACRO UNITA' JAU DEL SISTEMA DI AUTOPROTEZIONE ELETTRONICA PER VELIVOLI	01	014
				1	NUMERO	SIMULACRO UNITA' JSU DEL SISTEMA DI AUTOPROTEZIONE ELETTRONICA PER VELIVOLI	01	014
				1	NUMERO	SIMULACRO PROCESSING CABINET PER SISTEMA SEAL	01	014
				1	NUMERO	SIMULACRO REMOTE CONTROL PANEL PER SISTEMA SEAL	01	014
				1	NUMERO	SIMULACRO VELIVOLO C27J	01	014
				1	NUMERO	SIMULACRO SISTEMA ECM INGANNATORE DIGITALE IN BANDA BASSA = LBDJ	01	014
				1	NUMERO	SIMULACRO MODULO UNITA' GENERATORE DI DISTURBI IN BANDA BASSA (LBSU) PER SISTEMA ECM LBDJ	01	014
				1	NUMERO	SIMULACRO MODULO UNITA' ANTENNA ARRAY IN BANDA BASSA (LBAAD) PER SISTEMA ECM LBDJ	01	014
				1	NUMERO	SIMULACRO MODULO UNITA' RICETRASMETTENTE ALLO STATO SOLIDO IN BANDA BASSA (LBSSTRU) PER SISTEMA ECM LBDJ	01	014

ELETTRONICA S.p.A.

XVI LEGISLATURA - DISEGNI DI LEGGE E RELAZIONI - DOCUMENTI

Valuta	Ammontare	EURO	Val. Fini Dog.	Unità Misura	Quantità	Materiale oggetto del contratto	Tipo	Cat. Rif.
				1	NUMERO	SIMULACRO SISTEMA ESM/ECM VIRGLIUS	01	014
				1	NUMERO	SIMULACRO MODULO UNITA' ANTENNA GONIOMETRICA PER SISTEMA ESM/ECM VIRGLIUS	01	014
				1	NUMERO	SIMULACRO MODULO ANTENNA ARRAY DI FASE ATTIVO ALLO STATO SOLIDO IN BANDA ALTA PER SISTEMA ESM/ECM VIRGLIUS	01	014
				1	NUMERO	SIMULACRO MODULO UNITA' RICETRASMITTENTE ALLO STATO SOLIDO IN BANDA ALTA PER SISTEMA ESM/ECM VIRGLIUS	01	014
				1	NUMERO	SIMULACRO MODULO UNITA' ANTENNA ARRAY IN BANDA ALTA PER SISTEMA ESM/ECM VIRGLIUS	01	014
				1	NUMERO	SIMULACRO MODULO ANTENNA ARRAY DI FASE ATTIVO ALLO STATO SOLIDO IN BANDA BASSA PER SISTEMA ESM/ECM VIRGLIUS	01	014
				1	NUMERO	SIMULACRO MODULO UNITA' RICETRASMITTENTE ALLO STATO SOLIDO IN BANDA BASSA PER SISTEMA ESM/ECM VIRGLIUS	01	014
				1	NUMERO	SIMULACRO MODULO UNITA' ANTENNA ARRAY IN BANDA BASSA PER SISTEMA ESM/ECM VIRGLIUS	01	014
				1	NUMERO	SIMULACRO MODULO UNITA' MULTIFUNZIONE PER SISTEMA ESM/ECM VIRGLIUS	01	014
				1	NUMERO	SIMULACRO SISTEMA ESM LOCALIZZATORE PASSIVO DI EMISSIONI = PET	01	014
				1	NUMERO	SIMULACRO MODULO UNITA' RICEVITORE PER SISTEMA ESM PET	01	014
				1	NUMERO	SIMULACRO MODULO UNITA' ANTENNA PER SISTEMA ESM PET	01	014
				1	NUMERO	SIMULACRO MODULO UNITA' RICEVITORE DIGITALE PER SISTEMA ESM PET	01	014
				1	NUMERO	SIMULACRO SISTEMA LASER PER CONTROMISURE ELT/572 = DIRCM	01	014
				1	NUMERO	SIMULACRO MODULO UNITA' GENERATORE LASER PER SISTEMA DIRCM	01	014
				1	NUMERO	SIMULACRO MODULO UNITA' ELETTRONICA PER SISTEMA DIRCM	01	014
				1	NUMERO	SIMULACRO MODULO UNITA' TORRETTA ELETTROOTTICA PER SISTEMA DIRCM	01	014
				1	NUMERO	SIMULACRO UNITA' RICEVITORE PROCESSORE PER SISTEMA RWR/ESM ELT/750 (V)	01	014
				1	NUMERO	SIMULACRO UNITA' TU (TRANSMIT UNIT) PER SISTEMA DI AUTOPROTEZIONE ELETTRONICA ELT/558	01	014
				1	NUMERO	SIMULACRO UNITA' JSU (JAMMING SOURCE UNIT) PER SISTEMA DI AUTOPROTEZIONE ELETTRONICA ELT/558	01	014
				1	NUMERO	SIMULACRO ANTENNA FRONT END PER SISTEMA DI AUTOPROTEZIONE ELETTRONICA ELT/558	01	014
				1	NUMERO	SIMULACRO ANTENNA REAR PER SISTEMA DI AUTOPROTEZIONE ELETTRONICA ELT/558	01	014

ELETTRONICA S.P.A.

XVI LEGISLATURA - DISEGNI DI LEGGE E RELAZIONI - DOCUMENTI

Valuta	Ammontare	EURO	Val. Fini Dog.	Unita' Misura	Quantita'	Materiale oggetto del contratto	Tipo	Cat. Rif.
				1	NUMERO	DIMOSTRATORE SISTEMA PER CONTROMISURE ELETTRONICHE BASATO SU UN ARRAY DI ANTENNE STAMPATE	01	014
				1	NUMERO	SIMULACRO SISTEMA DI AUTOPROTEZIONE ELETTRONICA ESCORT SUPPORT JAMMER ALQ-703	01	014
				1	NUMERO	SIMULACRO UNITA' ANTENNA OMNIDIREZIONALE PER SISTEMA ESM/ELINT ALR-733	01	014
				1	NUMERO	SIMULACRO ANTENNA DIRECTION FINDING PER SISTEMA ESM/ELINT ALR-733	01	014
				1	NUMERO	SIMULACRO ESM ANTENNA ARRAY PER SISTEMA ESM/ELINT ALR-733	01	014
				1	NUMERO	SIMULACRO UNITA' ANTENNA FINE-DIRECTION FINDING PER SISTEMA ESM/ELINT ALR-733	01	014
				1	NUMERO	SIMULACRO UNITA' ANTENNA E-MODE PER SISTEMA ESM/ELINT ALR-733	01	014
				1	NUMERO	SIMULACRO UNITA' RICEVITORE PER SISTEMA ESM/ELINT ALR-733	01	014
				1	NUMERO	SIMULACRO UNITA' PROCESSORE PER SISTEMA ESM/ELINT ALR-733	01	014
				1	NUMERO	SIMULACRO RADAR SENSOR UNIT PER SISTEMA RWR ELT/156	01	014
				1	NUMERO	SIMULACRO MEASUREMENT PROCESSOR UNIT PER SISTEMA RWR ELT/156	01	014
				1	NUMERO	SIMULACRO ANTENNA A SPIRALE ESAGONALE	01	014
				1	NUMERO	SIMULACRO ANTENNA BICONICA ASIMMETRICA	01	014
				1	NUMERO	SIMULACRO MODULO CHANNELISER	01	014
				1	NUMERO	SIMULACRO MODULO FE4 FAST PROCESSING	01	014
				1	NUMERO	SIMULACRO MODULO INPUT OUTPUT INTERFACE	01	014
				1	NUMERO	SIMULACRO MODULO INPUT SWITCH	01	014
				1	NUMERO	SIMULACRO MODULO MULTIPLEXER	01	014
				1	NUMERO	SIMULACRO MODULO MW CONVERTER	01	014
				1	NUMERO	SIMULACRO MODULO PRESELECTOR	01	014
				1	NUMERO	SIMULACRO MODULO DDM HB	01	014
				1	NUMERO	SIMULACRO MODULO TX/RX	01	014
				1	NUMERO	SIMULACRO ANTENNA VIVALDI LINEARE	01	014

ELETTRONICA S.P.A.

XVI LEGISLATURA - DISEGNI DI LEGGE E RELAZIONI - DOCUMENTI

Valuta	Ammontare	EURO	Val. Finl Dog.	Unita' Misura	Quantita'	Materiale oggetto del contratto	Tipo	Cat. Rif.
				1	NUMERO	SIMULACRO ANTENNA VIVALDI SELEZIONABILE MODELLO A	01	014
				1	NUMERO	SIMULACRO ANTENNA VIVALDI SELEZIONABILE MODELLO B	01	014
				1	NUMERO	SIMULACRO MODULO BANCO FILTRI	01	014
				1	NUMERO	SIMULACRO MODULO FRONT END RF/VIDEO INTEGRATO	01	014
				1	NUMERO	SIMULACRO MODULO RX/TX MUX	01	014
				1	NUMERO	SIMULACRO POD ECM ELT/555	01	014
				1	NUMERO	DIMOSTRATORE MULTIMEDIALE SISTEMA EWMT-2	01	014
				1	NUMERO	SIMULACRO SEZIONE TRASMETTENTE DEL DIMOSTRATORE DI ARRAY DI ANTENNE	01	014
				1	NUMERO	SIMULACRO SEZIONE RICEVENTE DEL DIMOSTRATORE DI ARRAY DI ANTENNE	01	014
				1	NUMERO	SIMULACRO SEZIONE PROIEZIONE SCENARIO DEL DIMOSTRATORE DI ARRAY DI ANTENNE	01	014
				1	NUMERO	SIMULACRO SEZIONE DI CONTROLLO TRASMETTENTE DEL DIMOSTRATORE DI ARRAY DI ANTENNE	01	014
				1	NUMERO	SIMULACRO SEZIONE DI CONTROLLO RICEVENTE DEL DIMOSTRATORE DI ARRAY DI ANTENNE	01	014
				1	NUMERO	SIMULACRO SEZIONI DI ALIMENTAZIONE DEL DIMOSTRATORE DI ARRAY DI ANTENNE	01	014
				1	NUMERO	SIMULACRO RADIO FREQUENCY SOURCE PER EF-2000	01	014
				1	NUMERO	SIMULACRO SISTEMA ECM ELT/568 PER VELIVOLI DA COMBATTIMENTO	01	014
				1	NUMERO	MODELLO AEREO EMBRAER 145	01	014
				1	NUMERO	MODELLO NAVE FREMM	01	014
				1	NUMERO	SIMULACRO SISTEMA ECM ELT/553 MK3	01	014
				1	NUMERO	CONSOLE SUPER MAC 100	01	011
				1	NUMERO	TOOL INTERFACCIA E VISUALIZZAZIONE	01	011
				1	NUMERO	SIMULACRO SH ANTENNA UNIT PER SISTEMA SEAL	01	014
				1	NUMERO	SIMULACRO WO ANTENNA UNIT PER SISTEMA SEAL	01	014
				1	NUMERO	SIMULACRO RF DISTRIBUTOR UNIT PER SISTEMA SEAL	01	014

ELETTRONICA S.P.A.

XVI LEGISLATURA - DISEGNI DI LEGGE E RELAZIONI - DOCUMENTI

Valuta	Ammontare	EURO	Val. Fini Dog.	Unita' Misura	Quantita'	Materiale oggetto del contratto	Tipo	Cat. Rif.
EUR	100.000,00		100.000,00	1	NUMERO	SIMULACRO ANTENNA JASS (JAMMING ANTENNA SUB SYSTEM)	01	014
				1	NUMERO	SIMULACRO POD ALARE SINISTRO PER EF-2000	01	014
				1	NUMERO	SIMULACRO ANTENNA ARRAY PER EF-2000	01	014
				1	NUMERO	SIMULACRO PRESELECTOR PER EF-2000	01	014
				1	NUMERO	SIMULACRO DOWN CONVERTER PER EF-2000	01	014
				1	NUMERO	SIMULACRO COOLER PER EF-2000	01	014
				1	NUMERO	SIMULACRO UNITA' FRONT END ANTENNE PER SISTEMA RWR/ESM EL7750 (V)1	01	014
				1	NUMERO	SIMULACRO UNITA' INTERFACCIA ANTENNE PER SISTEMA RWR/ESM EL7750 (V)1	01	014
				1	NUMERO	SIMULACRO UNITA' RICEVITORE PROCESSORE PER SISTEMA RWR/ESM EL7750 (V)1	01	014
				1	NUMERO	SIMULACRO UNITA' TU (TRANSMIT UNIT) PER SISTEMA DI AUTOPROTEZIONE ELETTRONICA EL7758	01	014
				1	NUMERO	SIMULACRO UNITA' JSU (JAMMING SOURCE UNIT) PER SISTEMA DI AUTOPROTEZIONE ELETTRONICA EL7758	01	014
				1	NUMERO	SIMULACRO ANTENNA FRONT END PER SISTEMA DI AUTOPROTEZIONE ELETTRONICA EL7758	01	014
				1	NUMERO	SIMULACRO ANTENNA REAR PER SISTEMA DI AUTOPROTEZIONE ELETTRONICA EL7758	01	014
				1	NUMERO	DIMOSTRATORE SISTEMA PER CONTROMISURE ELETTRONICHE BASATO SU UN ARRAY DI ANTENNE STAMPATE	01	014
				1	NUMERO	SIMULACRO SISTEMA DI AUTOPROTEZIONE ELETTRONICA ESCORT SUPPORT JAMMER AL-Q-703	01	014
				1	NUMERO	SIMULACRO UNITA' ANTENNA OMNIDIREZIONALE PER SISTEMA ESM/ELINT ALR-733	01	014
EUR	500.000,00		500.000,00	150	NUMERO	SISTEMA DI SIMULAZIONE DI GUERRA ELETTRONICA	01	014
				150	NUMERO	SISTEMA DI SIMULAZIONE DI GUERRA ELETTRONICA	04	014
EUR	356.400,00		356.400,00	976	NUMERO	SISTEMA SIMULATORE DI AMBIENTE ELETTROMAGNETICO CON RELATIVA ASSISTENZA TECNICA/LOGISTICA, SOFTWARE E DOCUMENTAZIONE. COME DA ALL "A"	01	011

ELETTRONICA S.P.A.

XVI LEGISLATURA - DISEGNI DI LEGGE E RELAZIONI - DOCUMENTI

Valuta	Anno	Ammontare	EURO	Val. Fini Dog.	Unità Misura	Quantità	Materiale oggetto del contratto	Tipo	Cat. Rif.
EUR	100.000,00			100.000,00	1	NUMERO	SIMULACRO ANTENNA JASS (JAMMING ANTENNA SUB SYSTEM)	01	014
					1	NUMERO	SIMULACRO POD ALARE SINISTRO PER EF-2000	01	014
					1	NUMERO	SIMULACRO ANTENNA ARRAY PER EF-2000	01	014
					1	NUMERO	SIMULACRO PRESELECTOR PER EF-2000	01	014
					1	NUMERO	SIMULACRO DOWN CONVERTER PER EF-2000	01	014
					1	NUMERO	SIMULACRO COOLER PER EF-2000	01	014
					1	NUMERO	SIMULACRO UNITA' FRONT END ANTENNE PER SISTEMA RWR/ESM ELT/750 (V)1	01	014
					1	NUMERO	SIMULACRO UNITA' INTERFACCIA ANTENNE PER SISTEMA RWR/ESM ELT/750 (V)1	01	014
					1	NUMERO	SIMULACRO UNITA' RICEVITORE PROCESSORE PER SISTEMA RWR/ESM ELT/750 (V)1	01	014
					1	NUMERO	SIMULACRO UNITA' TU (TRANSMIT UNIT) PER SISTEMA DI AUTOPROTEZIONE ELETTRONICA ELT/558	01	014
					1	NUMERO	SIMULACRO UNITA' JSU (JAMMING SOURCE UNIT) PER SISTEMA DI AUTOPROTEZIONE ELETTRONICA ELT/558	01	014
					1	NUMERO	SIMULACRO ANTENNA FRONT END PER SISTEMA DI AUTOPROTEZIONE ELETTRONICA ELT/558	01	014
					1	NUMERO	SIMULACRO ANTENNA REAR PER SISTEMA DI AUTOPROTEZIONE ELETTRONICA ELT/558	01	014
					1	NUMERO	DIMOSTRATORE SISTEMA PER CONTROMISURE ELETTRONICHE BASATO SU UN ARRAY DI ANTENNE STAMPATE	01	014
					1	NUMERO	SIMULACRO SISTEMA DI AUTOPROTEZIONE ELETTRONICA ESCORT SUPPORT JAMMER AL-Q-703	01	014
					1	NUMERO	SIMULACRO UNITA' ANTENNA OMNIDIREZIONALE PER SISTEMA ESM/ELINT ALR-733	01	014

ELETTRONICA S.P.A.

XVI LEGISLATURA - DISEGNI DI LEGGE E RELAZIONI - DOCUMENTI

Valuta	Ammontare	EURO	Val. Finl Dog.	Unita' Misura	Quantita'	Materiale oggetto del contratto	Tipo	Cat. Rif.
EUR	100.090,00		100.000,00	1	NUMERO	SIMULACRO ANTENNA DIRECTION FINDING PER SISTEMA ESM/ELINT ALR-733	01	014
				1	NUMERO	SIMULACRO ESM ANTENNA ARRAY PER SISTEMA ESM/ELINT ALR-733	01	014
				1	NUMERO	SIMULACRO ANTENNA JASS (JAMMING ANTENNA SUB SYSTEM)	01	014
				1	NUMERO	SIMULACRO POD ALARE SINISTRO PER EF-2000	01	014
				1	NUMERO	SIMULACRO ANTENNA ARRAY PER EF-2000	01	014
				1	NUMERO	SIMULACRO PRESELECTOR PER EF-2000	01	014
				1	NUMERO	SIMULACRO DOWN CONVERTER PER EF-2000	01	014
				1	NUMERO	SIMULACRO COOLER PER EF-2000	01	014
				1	NUMERO	SIMULACRO UNITA' FRONT END ANTENNE PER SISTEMA RWR/ESM ELT/750 (V)1	01	014
				1	NUMERO	SIMULACRO UNITA' INTEREACCIA ANTENNE PER SISTEMA RWR/ESM ELT/750 (V)1	01	014
				1	NUMERO	SIMULACRO UNITA' RICEVITORE PROCESSORE PER SISTEMA RWR/ESM ELT/750 (V)1	01	014
				1	NUMERO	SIMULACRO UNITA' TU (TRANSMIT UNIT) PER SISTEMA DI AUTOPROTEZIONE ELETTRONICA ELT/558	01	014
				1	NUMERO	SIMULACRO UNITA' JSU (JAMMING SOURCE UNIT) PER SISTEMA DI AUTOPROTEZIONE ELETTRONICA ELT/558	01	014
				1	NUMERO	SIMULACRO ANTENNA FRONT END PER SISTEMA DI AUTOPROTEZIONE ELETTRONICA ELT/558	01	014
				1	NUMERO	SIMULACRO ANTENNA REAR PER SISTEMA DI AUTOPROTEZIONE ELETTRONICA ELT/558	01	014
				1	NUMERO	DIMOSTRATORE SISTEMA PER CONTROMISURE ELETTRONICHE BASATO SU UN ARRAY DI ANTENNE STAMPATE	01	014
				1	NUMERO	SIMULACRO SISTEMA DI AUTOPROTEZIONE ELETTRONICA ESCORT SUPPORT JAMMER ALQ-703	01	014
				1	NUMERO	SIMULACRO UNITA' ANTENNA OMNIDIREZIONALE PER SISTEMA ESM/ELINT ALR-733	01	014

ELETTRONICA S.P.A.

XVI LEGISLATURA - DISEGNI DI LEGGE E RELAZIONI - DOCUMENTI

Valuta	Ammontare	EURO	Val. Fini Dog.	Unita' Misura	Quantita'	Materiale oggetto del contratto	Tipo	Cat. Rif.
EUR	665.000,00		665.000,00					
				10	NUMERO	SISTEMA SIMULATORE DI AMBIENTE ELETTROMAGNETICO = EMES(V)1	01	011
				10	NUMERO	UNITA' SHELTER PER SISTEMA SIMULATORE DI AMBIENTE ELETTROMAGNETICO = EMES(V)1	01	011
				50	NUMERO	SISTEMA SIMULATORE DI AMBIENTE ELETTROMAGNETICO = EMES(V)1	02	011
				50	NUMERO	SISTEMA SIMULATORE DI AMBIENTE ELETTROMAGNETICO = EMES(V)1	02	011
				10	NUMERO	SISTEMA SIMULATORE DI AMBIENTE ELETTROMAGNETICO = EMES(V)1 - SOFTWARE	01	021
				30	NUMERO	SISTEMA SIMULATORE DI AMBIENTE ELETTROMAGNETICO = EMES(V)1 - ATTREZZATURE	02	080
				50	NUMERO	SISTEMA SIMULATORE DI AMBIENTE ELETTROMAGNETICO = EMES(V)1 - SOFTWARE	02	021
				40	NUMERO	UNITA' AMPLIFICATORI A TWT PER SISTEMA SIMULATORE DI AMBIENTE ELETTROMAGNETICO = EMES(V)1	02	011
				30	NUMERO	UNITA' AMPLIFICATORI A TWT PER SISTEMA SIMULATORE DI AMBIENTE ELETTROMAGNETICO = EMES(V)1 - ATTREZZATURE	02	080
				10	NUMERO	UNITA' AMPLIFICATORI A TWT PER SISTEMA SIMULATORE DI AMBIENTE ELETTROMAGNETICO = EMES(V)1 - SOFTWARE	01	021
				50	NUMERO	UNITA' AMPLIFICATORI A TWT PER SISTEMA SIMULATORE DI AMBIENTE ELETTROMAGNETICO = EMES(V)1 - SOFTWARE	02	021
				40	NUMERO	UNITA' SET ANTENNE DI TRASMISSIONE PER SISTEMA SIMULATORE DI AMBIENTE ELETTROMAGNETICO = EMES(V)1	02	011
				30	NUMERO	UNITA' SET ANTENNE DI TRASM. PER SISTEMA SIMULATORE DI AMBIENTE ELETTROMAGNETICO = EMES(V)1 - ATTREZZATURE	02	080
				10	NUMERO	UNITA' SET ANTENNE DI TRASMISSIONE PER SISTEMA SIMULATORE DI AMBIENTE ELETTROMAGNETICO = EMES(V)1 - SOFTWARE	01	021
				50	NUMERO	UNITA' SET ANTENNE DI TRASMISSIONE PER SISTEMA SIMULATORE DI AMBIENTE ELETTROMAGNETICO = EMES(V)1 - SOFTWARE	02	021
				40	NUMERO	UNITA' GENERATORE DI AMBIENTE E.M. PER SISTEMA SIMULATORE DI AMBIENTE ELETTROMAGNETICO = EMES(V)1	02	011
				30	NUMERO	UNITA' GENERATORE DI AMBIENTE E.M. PER SIST. SIMULATORE DI AMBIENTE ELETTROMAGNETICO = EMES(V)1 - ATTREZZATURE	02	080
				10	NUMERO	UNITA' GENERATORE DI AMBIENTE E.M. PER SISTEMA SIMULATORE DI AMBIENTE ELETTROMAGNETICO = EMES(V)1 - SOFTWARE	01	021
				50	NUMERO	UNITA' GENERATORE DI AMBIENTE E.M. PER SISTEMA SIMULATORE DI AMBIENTE ELETTROMAGNETICO = EMES(V)1 - SOFTWARE	02	021
				50	NUMERO	UNITA' SHELTER PER SISTEMA SIMULATORE DI AMBIENTE ELETTROMAGNETICO = EMES(V)1	02	011
				100	NUMERO	SISTEMA SIMULATORE DI AMBIENTE ELETTROMAGNETICO = EMES(V)1 - ATTREZZATURE	01	080

ELETTRONICA S.p.A.

XVI LEGISLATURA - DISEGNI DI LEGGE E RELAZIONI - DOCUMENTI

Valuta Ammontare	EURO	Val. Fini Dog.	Unita' Misura	Quantita'	Materiale oggetto del contratto	Tipo	Cat. Rif.
			20	NUMERO	UNITA' AMPLIFICATORI A TWT PER SISTEMA SIMULATORE DI AMBIENTE ELETTROMAGNETICO = EMES(V)I	01	011
			100	NUMERO	UNITA' AMPLIFICATORI A TWT PER SISTEMA SIMULATORE DI AMBIENTE ELETTROMAGNETICO = EMES(V)I - ATTREZZATURE	01	080
			20	NUMERO	UNITA' SET ANTENNE DI TRASMISSIONE PER SISTEMA SIMULATORE DI AMBIENTE ELETTROMAGNETICO = EMES(V)I	01	011
			100	NUMERO	UNITA' SET ANTENNE DI TRASM. PER SISTEMA SIMULATORE DI AMBIENTE ELETTROMAGNETICO = EMES(V)I - ATTREZZATURE	01	080
			20	NUMERO	UNITA' GENERATORE DI AMBIENTE E.M. PER SISTEMA SIMULATORE DI AMBIENTE ELETTROMAGNETICO = EMES(V)I	01	011
			100	NUMERO	UNITA' GENERATORE DI AMBIENTE E.M. PER SIST. SIMULATORE DI AMBIENTE ELETTROMAGNETICO = EMES(V)I - ATTREZZATURE	01	080
			10.000	ORE	SISTEMA SIMULATORE DI AMBIENTE ELETTROMAGNETICO = EMES(V)I	03	011
			5.000	ORE	SISTEMA SIMULATORE DI AMBIENTE ELETTROMAGNETICO = EMES(V)I - ATTREZZATURE	03	080
			4.000	ORE	UNITA' AMPLIFICATORI A TWT PER SISTEMA SIMULATORE DI AMBIENTE ELETTROMAGNETICO = EMES(V)I	03	011
			5.000	ORE	UNITA' AMPLIFICATORI A TWT PER SISTEMA SIMULATORE DI AMBIENTE ELETTROMAGNETICO = EMES(V)I - ATTREZZATURE	03	080
			4.000	ORE	UNITA' SET ANTENNE DI TRASMISSIONE PER SISTEMA SIMULATORE DI AMBIENTE ELETTROMAGNETICO = EMES(V)I	03	011
			5.000	ORE	UNITA' SET ANTENNE DI TRASM. PER SISTEMA SIMULATORE DI AMBIENTE ELETTROMAGNETICO = EMES(V)I - ATTREZZATURE	03	080
			4.000	ORE	UNITA' GENERATORE DI AMBIENTE E.M. PER SISTEMA SIMULATORE DI AMBIENTE ELETTROMAGNETICO = EMES(V)I	03	011
			5.000	ORE	UNITA' GENERATORE DI AMBIENTE E.M. PER SIST. SIMULATORE DI AMBIENTE ELETTROMAGNETICO = EMES(V)I - ATTREZZATURE	03	080
			5.000	ORE	UNITA' SHELTER PER SISTEMA SIMULATORE DI AMBIENTE ELETTROMAGNETICO = EMES(V)I	03	011
			30	NUMERO	SISTEMA SIMULATORE DI AMBIENTE ELETTROMAGNETICO = EMES(V)I - ATTREZZATURE	02	080
			50	NUMERO	SISTEMA SIMULATORE DI AMBIENTE ELETTROMAGNETICO = EMES(V)I - SOFTWARE	02	021
			40	NUMERO	UNITA' AMPLIFICATORI A TWT PER SISTEMA SIMULATORE DI AMBIENTE ELETTROMAGNETICO = EMES(V)I	02	011
			30	NUMERO	UNITA' AMPLIFICATORI A TWT PER SISTEMA SIMULATORE DI AMBIENTE ELETTROMAGNETICO = EMES(V)I - ATTREZZATURE	02	080
			50	NUMERO	UNITA' AMPLIFICATORI A TWT PER SISTEMA SIMULATORE DI AMBIENTE ELETTROMAGNETICO = EMES(V)I - SOFTWARE	02	021
			40	NUMERO	UNITA' SET ANTENNE DI TRASMISSIONE PER SISTEMA SIMULATORE DI AMBIENTE ELETTROMAGNETICO = EMES(V)I	02	011

ELETTRONICA S.P.A.

XVI LEGISLATURA - DISEGNI DI LEGGE E RELAZIONI - DOCUMENTI

Valuta	Ammontare	EURO	Val. Fini Dog.	Unita' Misura	Quantita'	Materiale oggetto del contratto	Tipo	Cat. Rif.
ELETTRONICA S.P.A.								
				30	NUMERO	UNITA' SET ANTENNE DI TRASM. PER SISTEMA SIMULATORE DI AMBIENTE ELETTROMAGNETICO = EMES(V)1 - ATTREZZATURE	02	080
				50	NUMERO	UNITA' SET ANTENNE DI TRASMISSIONE PER SISTEMA SIMULATORE DI AMBIENTE ELETTROMAGNETICO = EMES(V)1 - SOFTWARE	02	021
				40	NUMERO	UNITA' GENERATORE DI AMBIENTE E.M. PER SISTEMA SIMULATORE DI AMBIENTE ELETTROMAGNETICO = EMES(V)1	02	011
				30	NUMERO	UNITA' GENERATORE DI AMBIENTE E.M. PER SIST. SIMULATORE DI AMBIENTE ELETTROMAGNETICO = EMES(V)1 - ATTREZZATURE	02	080
				50	NUMERO	UNITA' GENERATORE DI AMBIENTE E.M. PER SISTEMA SIMULATORE DI AMBIENTE ELETTROMAGNETICO = EMES(V)1 - SOFTWARE	02	021
				50	NUMERO	UNITA' SHELTER PER SISTEMA SIMULATORE DI AMBIENTE ELETTROMAGNETICO = EMES(V)1	02	011
EUR	68.000,00		68.000,00	1	NUMERO	SISTEMA ESM = ELT/805 - ATTREZZATURE	01	011
				150	NUMERO	SISTEMA INTEGRATO MULTIPLETAFORMA DI GUERRA ELETTRONICA ESM/EBCM = IEWS(V)4 - ATTREZZATURE	01	080
				1	NUMERO	MODULO UNITA' ANTENNA PASSIVA PER SISTEMA IEWS(V)4	01	011
				45	NUMERO	MODULO UNITA' ANTENNA PASSIVA PER SISTEMA IEWS(V)4	01	011
				1	NUMERO	MODULO UNITA' MULTIFUNZIONALE PER SISTEMA IEWS(V)4	01	011
				1	NUMERO	SISTEMA INTEGRATO MULTIPLETAFORMA DI GUERRA ELETTRONICA ESM/EBCM = IEWS(V)4 - SOFTWARE	01	021

XVI LEGISLATURA - DISEGNI DI LEGGE E RELAZIONI - DOCUMENTI

Valuta	Ammontare	EURO	Val. Fini Dog.	Unità Misura	Quantità	Materiale oggetto del contratto	Tipo	Cat. Rif.
EUR	356.400,00		356.400,00	4	NUMERO	SISTEMA SIMULATORE DI AMBIENTE ELETTROMAGNETICO = EMES(V)2	01	011
				20	NUMERO	SISTEMA SIMULATORE DI AMBIENTE ELETTROMAGNETICO = EMES(V)2	02	011
				20	NUMERO	SISTEMA SIMULATORE DI AMBIENTE ELETTROMAGNETICO = EMES(V)2	02	011
				40	NUMERO	SISTEMA SIMULATORE DI AMBIENTE ELETTROMAGNETICO = EMES(V)2 - ATTREZZATURE	01	080
				10	NUMERO	SISTEMA SIMULATORE DI AMBIENTE ELETTROMAGNETICO = EMES(V)2 - ATTREZZATURE	02	080
				10	NUMERO	SISTEMA SIMULATORE DI AMBIENTE ELETTROMAGNETICO = EMES(V)2 - ATTREZZATURE	02	080
				2.000	ORE	SISTEMA SIMULATORE DI AMBIENTE ELETTROMAGNETICO = EMES(V)2 - ATTREZZATURE	03	080
				4	NUMERO	SISTEMA SIMULATORE DI AMBIENTE ELETTROMAGNETICO = EMES(V)2 - SOFTWARE	01	021
				20	NUMERO	SISTEMA SIMULATORE DI AMBIENTE ELETTROMAGNETICO = EMES(V)2 - SOFTWARE	02	021
				20	NUMERO	SISTEMA SIMULATORE DI AMBIENTE ELETTROMAGNETICO = EMES(V)2 - SOFTWARE	02	021
EUR	356.400,00		356.400,00	20	NUMERO	SISTEMA SIMULATORE DI AMBIENTE ELETTROMAGNETICO = EMES(V)2	02	011
				20	NUMERO	SISTEMA SIMULATORE DI AMBIENTE ELETTROMAGNETICO = EMES(V)2	02	011
				4	NUMERO	SISTEMA SIMULATORE DI AMBIENTE ELETTROMAGNETICO = EMES(V)2	01	011

ELETRONICA S.P.A.

XVI LEGISLATURA - DISEGNI DI LEGGE E RELAZIONI - DOCUMENTI

Valuta	Ammontare	EURO	Val. Fini Dog.	Unita' Misura	Quantita'	Materiale oggetto del contratto	Tipo	Cat. Rif.
EUR	6.168.000,00		6.168.000,00					
				10	NUMERO	SISTEMA SUPPORTO OPERATIVO PRE E POST-MISSIONE (EWAC) STAZIONE DI LAVORO	04	011
				20	NUMERO	SISTEMA SUPPORTO OPERATIVO PRE E POST-MISSIONE (EWAC) STAZIONE DI LAVORO	01	021
				20	NUMERO	SISTEMA SUPPORTO OPERATIVO PRE E POST-MISSIONE (EWAC) STAZIONE DI LAVORO	02	021
				50	NUMERO	SISTEMA SUPPORTO OPERATIVO PRE E POST-MISSIONE (EWAC) STAZIONE DI LAVORO	04	021
				10	NUMERO	SISTEMAELT /572 (V)1	01	011
				10	NUMERO	SISTEMAELT /572 (V)1	01	011
				10	NUMERO	SISTEMAELT /572 (V)1	01	011
				1.000	NUMERO	SISTEMAELT /572 (V)1 (COMPONENTI)	01	011
				1.000	NUMERO	SISTEMAELT /572 (V)1 (COMPONENTI)	01	011
				1.000	NUMERO	SISTEMAELT /572 (V)1 (COMPONENTI)	01	011
				300	NUMERO	SISTEMAELT /572 (V)1 (ATTREZZATUREI)	01	011
				100	NUMERO	SISTEMAELT /572 (V)1 (DOCUMENTAZIONE SU SUPPORTO CARTACEO)	02	011
				100	NUMERO	SISTEMAELT /572 (V)1 (DOCUMENTAZIONE SU SUPPORTO INFORMATICO)	02	011
				100	NUMERO	SISTEMAELT /572 (V)1 (DOCUMENTAZIONE SU SUPPORTO CARTACEO)	02	011
				100	NUMERO	SISTEMAELT /572 (V)1 (DOCUMENTAZIONE SU SUPPORTO INFORMATICO)	02	011
				100	NUMERO	SISTEMAELT /572 (V)1 (DOCUMENTAZIONE SU SUPPORTO CARTACEO)	02	011
				100	NUMERO	SISTEMAELT /572 (V)1 (DOCUMENTAZIONE SU SUPPORTO INFORMATICO)	02	011
				2.500	NUMERO	SISTEMAELT /572 (V)1	04	011
				2.500	NUMERO	SISTEMAELT /572 (V)1	04	011
				2.500	NUMERO	SISTEMAELT /572 (V)1	04	011
				10	NUMERO	SISTEMA SUPPORTO OPERATIVO PRE E POST-MISSIONE (EWAC) STAZIONE DI LAVORO	01	011
				50	NUMERO	SISTEMA SUPPORTO OPERATIVO PRE E POST-MISSIONE (EWAC) STAZIONE DI LAVORO	02	011

ELETTRONICA S.P.A.

XVI LEGISLATURA - DISEGNI DI LEGGE E RELAZIONI - DOCUMENTI

Valuta	Ammontare	EURO	Val. Fini Dog.	Unita' Misura	Quantita'	Materiale oggetto del contratto	Tipo	Cat. Rif.
EUR	100.000,00		100.000,00	131	NUMERO	APPARATI ELETTRONICI E SIMULACRI VARI VED. ALL. "A"	01	014
EUR	100.000,00		100.000,00	122	NUMERO	APPARATI ELETTRONICI E SIMULACRI VARI VED. ALL. A	01	014
EUR	2.946.000,00		2.946.000,00	40	NUMERO	UNITA' SET ANTENNE DI TRASMISSIONE PER SISTEMA SIMULATORE DI AMBIENTE ELETTROMAGNETICO=EMES(V)2 - ATTREZZATURE	01	080
				4	NUMERO	SOFTWARE DATABASE EMITTENTI PER SISTEMA SIMULATORE DI AMBIENTE ELETTROMAGNETICO = EMES(V)2	01	021
				20	NUMERO	STRUMENTAZIONE AGGIUNTIVA STANDARD DA LAB. PER SISTEMA SIMULATORE DI AMBIENTE ELETTROMAG. = EMES(V)2	01	011
				40	NUMERO	STRUMENT AGGIUNTIVA STANDARD DA LABORATORIO PER SISTEMA SIMULATORE DI AMBIENTE E.M. = EMES(V)2 - ATTREZZATURE	01	080
				4	NUMERO	UNITA' GENERATORE DI AMBIENTE ELETTROMAGNETICO PER SIST. SIMULATORE DI AMBIENTE ELETTROMAGNETICO = EMES(V)2	01	011
				8	NUMERO	UNITA' AMPLIFICATORI A TWT PER SISTEMA SIMULATORE DI AMBIENTE ELETTROMAGNETICO = EMES(V)2	01	011
				40	ORE	SISTEMA SIMULATORE DI AMBIENTE ELETTROMAGNETICO = EMES(V)2 - ATTREZZATURE	01	080
				40	NUMERO	UNITA' AMPLIFICATORI A TWT PER SISTEMA SIMULATORE DI AMBIENTE ELETTROMAGNETICO = EMES(V)2 - ATTREZZATURE	01	080
				8	NUMERO	UNITA' SET ANTENNE DI TRASMISSIONE PER SISTEMA SIMULATORE DI AMBIENTE ELETTROMAGNETICO = EMES(V)2	01	011
				40	NUMERO	UNITA' GENERATORE DI AMBIENTE E.M. PER SISTEMA SIMULATORE DI AMBIENTE ELETTROMAGNETICO=EMES(V)2 - ATTREZZATURE	01	080
				4	NUMERO	UNITA' SHELTER PER SISTEMA SIMULATORE DI AMBIENTE ELETTROMAGNETICO = EMES(V)2	01	011
				4	NUMERO	SISTEMA SIMULATORE DI AMBIENTE ELETTROMAGNETICO = EMES(V)2	01	011
				20	NUMERO	SISTEMA SIMULATORE DI AMBIENTE ELETTROMAGNETICO = EMES(V)2	02	011
				20	NUMERO	SISTEMA SIMULATORE DI AMBIENTE ELETTROMAGNETICO = EMES(V)2	02	011

ELETTRONICA S.P.A.

XVI LEGISLATURA - DISEGNI DI LEGGE E RELAZIONI - DOCUMENTI

Valuta	Ammontare	EURO	Val. Finl Dog.	Unita' Misura	Quantita'	Materiale oggetto del contratto	Tipo	Cat. Rif.
EUR	100.000,00		100.000,00	I	NUMERO	SIMULACRO ANTENNA JASS (JAMMING ANTENNA SUB SYSTEM)	01	014
				1	NUMERO	SIMULACRO COOLER PER EF-2000	01	014
				1	NUMERO	SIMULACRO UNITA' FRONT END ANTENNE PER SISTEMA RWR/ESM ELT/750 (V)1	01	014
				1	NUMERO	SIMULACRO UNITA' INTERFACCIA ANTENNE PER SISTEMA RWR/ESM ELT/750 (V)1	01	014
				1	NUMERO	SIMULACRO UNITA' RICEVITORE PROCESSORE PER SISTEMA RWR/ESM ELT/750 (V)1	01	014
				1	NUMERO	SIMULACRO UNITA' TU (TRANSMIT UNIT) PER SISTEMA DI AUTOPROTEZIONE ELETTRONICA ELT/558	01	014
				1	NUMERO	SIMULACRO UNITA' JSU (JAMMING SOURCE UNIT) PER SISTEMA DI AUTOPROTEZIONE ELETTRONICA ELT/558	01	014
				1	NUMERO	SIMULACRO ANTENNA FRONT END PER SISTEMA DI AUTOPROTEZIONE ELETTRONICA ELT/558	01	014
				1	NUMERO	SIMULACRO ANTENNA REAR PER SISTEMA DI AUTOPROTEZIONE ELETTRONICA ELT/558	01	014
				1	NUMERO	DIMOSTRATORE SISTEMA PER CONTROMISURE ELETTRONICHE BASATO SU UN ARRAY DI ANTENNE STAMPATE	01	014
				1	NUMERO	SIMULACRO SISTEMA DI AUTOPROTEZIONE ELETTRONICA ESCORT SUPPORT JAMMER AL-Q-703	01	014
				1	NUMERO	SIMULACRO UNITA' ANTENNA OMNIDIREZIONALE PER SISTEMA ESM/ELINT ALR-733	01	014
				1	NUMERO	SIMULACRO ANTENNA DIRECTION FINDING PER SISTEMA ESM/ELINT ALR-733	01	014
				1	NUMERO	SIMULACRO POD ALARE SINISTRO PER EF-2000	01	014
				1	NUMERO	SIMULACRO ANTENNA ARRAY PER EF-2000	01	014
				1	NUMERO	SIMULACRO PRESELECTOR PER EF-2000	01	014
				1	NUMERO	SIMULACRO DOWN CONVERTER PER EF-2000	01	014
EUR	100.000,00		100.000,00	50	NUMERO	SIMULACRO SISTEMA ECM ELT/568 PER VELLIVOLI DA COMBATTIMENTO	01	014

ELETTRONICA S.p.A.

XVI LEGISLATURA - DISEGNI DI LEGGE E RELAZIONI - DOCUMENTI

Valuta	Ammontare	EURO	Val. Fin. Dog.	Unità Misura	Quantità	Materiale oggetto del contratto	Tipo	Cat. Rif.
EUR	100.000,00		100.000,00	1	NUMERO	SIMULACRO ANTENNA FRONT END PER SISTEMA DI AUTOPROTEZIONE ELETTRONICA ELT/558	01	014
				1	NUMERO	SIMULACRO ANTENNA FRONT END PER SISTEMA DI AUTOPROTEZIONE ELETTRONICA ELT/558	01	014
				1	NUMERO	SIMULACRO ANTENNA REAR PER SISTEMA DI AUTOPROTEZIONE ELETTRONICA ELT/558	01	014
				1	NUMERO	DIMOSTRATORE SISTEMA PER CONTROMISURE ELETTRONICHE BASATO SU UN ARRAY DI ANTENNE STAMPATE	01	014
				1	NUMERO	SIMULACRO SISTEMA DI AUTOPROTEZIONE ELETTRONICA ESCORT SUPPORT JAMMER ALQ-703	01	014
				1	NUMERO	SIMULACRO UNITA' ANTENNA OMNIDIREZIONALE PER SISTEMA ESM/ELINT ALR-733	01	014
				1	NUMERO	SIMULACRO ANTENNA DIRECTION FINDING PER SISTEMA ESM/ELINT ALR-733	01	014
				1	NUMERO	SIMULACRO ESM ANTENNA ARRAY PER SISTEMA ESM/ELINT ALR-733	01	014
				1	NUMERO	SIMULACRO ANTENNA JASS (JAMMING ANTENNA SUB SYSTEM)	01	014
				1	NUMERO	SIMULACRO POD ALARE SINISTRO PER EF-2000	01	014
				1	NUMERO	SIMULACRO ANTENNA ARRAY PER EF-2000	01	014
				1	NUMERO	SIMULACRO PRESECTOR PER EF-2000	01	014
				1	NUMERO	SIMULACRO DOWN CONVERTER PER EF-2000	01	014
				1	NUMERO	SIMULACRO COOLER PER EF-2000	01	014
				1	NUMERO	SIMULACRO UNITA' FRONT END ANTENNE PER SISTEMA RWR/ESM ELT/750 (V)1	01	014
				1	NUMERO	SIMULACRO UNITA' INTERFACCIA ANTENNE PER SISTEMA RWR/ESM ELT/750 (V)1	01	014
				1	NUMERO	SIMULACRO UNITA' RICEVITORE PROCESSORE PER SISTEMA RWR/ESM ELT/750 (V)1	01	014
				1	NUMERO	SIMULACRO UNITA' TU (TRANSMIT UNIT) PER SISTEMA DI AUTOPROTEZIONE ELETTRONICA ELT/558	01	014
				1	NUMERO	SIMULACRO UNITA' JSU (JAMMING SOURCE UNIT) PER SISTEMA DI AUTOPROTEZIONE ELETTRONICA ELT/558	01	014
EUR	100.000,00		100.000,00	136	NUMERO	014 APPARECCHIATURE SPECIALIZZATE PER L'ADDESTRAMENTO MILITARE O PER LA SIMULAZIONE DI SCENARI MILITARI VED. ALL. "A"	01	014

ELETTRONICA S.p.A.

XVI LEGISLATURA - DISEGNI DI LEGGE E RELAZIONI - DOCUMENTI

Valuta	Ammontare	EURO	Val. Fini Dog.	Unita' Misura	Quantita'	Materiale oggetto del contratto	Tipo	Cat. Rif.	
ELETTRONICA S.p.A.									
EUR	44.500,00		44.500,00	2	NUMERO	MILDS AN/AAR-60	01	014	
EUR	100.000,00		100.000,00	2	NUMERO	MILDS AN/AAR-60	01	011	
EUR	100.000,00		100.000,00	1	NUMERO	SIMULACRO ANTENNA JASS (JAMMING ANTENNA SUB SYSTEM)	01	014	
				1	NUMERO	SIMULACRO POD ALARE SINISTRO PER EF-2000	01	014	
				1	NUMERO	SIMULACRO ANTENNA ARRAY PER EF-2000	01	014	
				1	NUMERO	SIMULACRO PRESELECTOR PER EF-2000	01	014	
				1	NUMERO	SIMULACRO DOWN CONVERTER PER EF-2000	01	014	
				1	NUMERO	SIMULACRO COOLER PER EF-2000	01	014	
				1	NUMERO	SIMULACRO UNITA' FRONT END ANTENNE PER SISTEMA RWR/ESM ELT/750 (V)1	01	014	
EUR	1.000.000,00		1.000.000,00	2	NUMERO	SISTEMA LASER PER CONTROMISURE = DIRCM	01	019	
				50	NUMERO	SISTEMA LASER PER CONTROMISURE = DIRCM - COMPONENTI -	01	019	
				50	NUMERO	UNITA' ELETTRONICA PER SISTEMA LASER PER CONTROMISURE DIRCM - COMPONENTI -	03	019	
				10	NUMERO	SISTEMA LASER PER CONTROMISURE = DIRCM - ATTREZZATURE	01	080	
EUR	1.000.000,00		1.000.000,00	1	NUMERO	SIMULACRO ANTENNA JASS (JAMMING ANTENNA SUB SYSTEM)	01	014	
				1	NUMERO	SIMULACRO POD ALARE SINISTRO PER EF-2000	01	014	
				1	NUMERO	SIMULACRO ANTENNA ARRAY PER EF-2000	01	014	
				1	NUMERO	SIMULACRO PRESELECTOR PER EF-2000	01	014	
				1	NUMERO	SIMULACRO DOWN CONVERTER PER EF-2000	01	014	
				1	NUMERO	SIMULACRO COOLER PER EF-2000	01	014	
				1	NUMERO	SIMULACRO UNITA' FRONT END ANTENNE PER SISTEMA RWR/ESM ELT/750 (V)1	01	014	
				0,00					13.660.700,00

XVI LEGISLATURA - DISEGNI DI LEGGE E RELAZIONI - DOCUMENTI

Valuta	Ammontare	EURO	Val. Fini Dog.	Unita' Misura	Quantita'	Materiale oggetto del contratto	Tipo	Cat. Rif.
EUR	7.955,00		7.955,00	1	NUMERO	DISPOSITIVO DI PUNTAMENTO OTTICO MOD. EOTECH 552	01	015
				1	NUMERO	DISPOSITIVI DI PUNTAMENTO LASER MOD. DEAL LASER DEVICES	01	015
				2	NUMERO	FUCILE D'ASSALTO CAL. 5,56 NATO MOD. ARX-160	01	001
				2	NUMERO	LANCIAGRANATE SINGOLO CAL.40	01	004
				2	NUMERO	PISTOLA MITRAGLIA TRICE MOD. MX4 CAL. 9X19	01	001
				2.000	NUMERO	MUNIZIONE CAL. 5,56X45 NATO	01	003
				11	NUMERO	RICAMBI PER FUCILE D'ASSALTO CAL. 5,56 NATO MOD. ARX-160	04	001
				1	NUMERO	DISPOSITIVO DI SOPPRESSIONE DEL RUMORE DI SPARO CAL. 5,56	01	001
				5		RICAMBI PER PISTOLA MITRAGLIA TRICE MOD. MX4 CAL. 9X19	04	001

FABBRICA D'ARMI P. BERETTA S.P.A.

XVI LEGISLATURA - DISEGNI DI LEGGE E RELAZIONI - DOCUMENTI

Valuta	Ammontare	EURO	Val. Fini Dog.	Unità Misura	Quantità	Materiale oggetto del contratto	Tipo	Cat. Rif.
EUR	61.100,00		61.100,00					
				4	NUMERO	PISTOLA SEMIAUTOMATICA CAL. 45 ACP SILENZIATA MOD. PX4 STORM	04	001
				1	NUMERO	PISTOLA SEMIAUTOMATICA CAL. 9X19 MM. SILENZIATA MOD. PX4 STROM	01	001
				4	NUMERO	PISTOLA SEMIAUTOMATICA CAL. 9X19 MM. SILENZIATA MOD. PX4 STROM	04	001
				4	NUMERO	PISTOLA SEMIAUTOMATICA CAL. 9X19 MM. SILENZIATA MOD. PX4 STROM	04	001
				1	NUMERO	PISTOLA MITRAGLIATRICE MOD. MX4 CAL. 9X19	01	001
				1	NUMERO	FUCILE D'ASSALTO CAL. 5,56 NATO MOD. ARX-160	01	001
				1	NUMERO	FUCILE A RIPETIZIONE MANUALE CAL. 8,6X70 MM. COMPLETO DI DISPOSITIVO DI MIRA AD INTENSIFICAZIONE LUMINOSA E TERMICA	01	001
				1	NUMERO	FUCILE AUTOMATICO D'ASSALTO MOD. ARX 160 CAL. 7,62X39 MM	01	001
				4	NUMERO	FUCILE AUTOMATICO D'ASSALTO MOD. ARX 160 CAL. 7,62X39 MM	04	001
				1	NUMERO	DISPOSITIVO DI SOPPRESSIONE DEL RUMORE DI SPARO CAL. 7,62	01	001
				1	NUMERO	LANCIA GRANATE SINGOLO CAL.40	01	004
				4	NUMERO	LANCIAGRANATE SINGOLO CAL.40	04	004
				1	NUMERO	PISTOLA SEMIAUTOMATICA CAL. 9X19 MM. SILENZIATA	01	001
				1	NUMERO	FUCILE A RIPETIZ. MANUALE CAL.8,6X70 MM NATO SILENZ. CON CALCIO PIEGHEVOLE E DISPOS. MIRA AD INTENS. L/T MOD. TRG42	01	001
				4	NUMERO	FUCILE A RIPETIZ. MANUALE CAL.8,6X70 MM NATO SILENZ. CON CALCIO PIEGHEVOLE E DISPOS. MIRA AD INTENS. L/T MOD. TRG42	04	001
				1	NUMERO	FUCILE A RIPETIZ. MANUALE CAL.7,62X51 MM NATO SILENZ. CON CALCIO PIEGHEVOLE E DISPOS.MIRA AD INTENS. L/T MOD TRG 22	01	001
				4	NUMERO	FUCILE A RIPETIZ. MANUALE CAL.7,62X51 MM NATO SILENZ. CON CALCIO PIEGHEVOLE E DISPOS.MIRA AD INTENS. L/T MOD TRG 22	04	001
				1	NUMERO	PISTOLA SEMIAUTOMATICA CAL. 9X19 MM. SILENZIATA MOD. 92 FS	01	001

FABBRICA D'ARMI F. BERETTA S.P.A.

Valuta	Ammortare	EURO	Val. Finl Dog.	Unità Misura	Quantità	Materiale oggetto del contratto	Tipo	Cat. Rif.
EUR	61.100,00		61.100,00	2	NUMERO	FUCILE D'ASSALTO CAL. 5,56 NATO MOD. ARX-160	01	001
				5	NUMERO	FUCILE A RIPETIZIONE MANUALE CAL. 8,6X70 MM. COMPLETO DI DISPOSITIVO DI MIRA AD INTENSIFICAZIONE LUMINOSA E TERMICA	01	001
				2	NUMERO	MITRAGLIATRICE CAL. 7,62X51 NATO	01	001
				2	NUMERO	FUCILE AUTOMATICO D'ASSALTO MOD. ARX 160 CAL. 7,62X39 MM	01	001
				5	NUMERO	FUCILE AUTOMATICO D'ASSALTO MOD. ARX 160 CAL. 7,62X39 MM	04	001

FABBRICA D'ARMI P. BERETTA S.P.A.

XVI LEGISLATURA - DISEGNI DI LEGGE E RELAZIONI - DOCUMENTI

Valuta	Anmontare	EURO	Val. Finl Dog.	Unita' Misura	Quantita'	Materiale oggetto del contratto	Tipo	Cat. Rif.
EUR	35.580,00		35.580,00					
				100	NUMERO	FUCILE A RIPETIZ. MANUALE CAL. 7,62X51 MM NATO SILENZ. CON CALCIO PIEGHEVOLE E DISPOS. MIRA AD INTENS. L/T MOD TRG 22	04	001
				100	NUMERO	FUCILE A RIPETIZ. MANUALE CAL. 8,6X70 MM NATO SILENZ. CON CALCIO PIEGHEVOLE E DISPOS. MIRA AD INTENS. L/T MOD. TRG42	04	001
				100	NUMERO	LANCIAGRANATE SINGOLO CAL.40	04	004
				5.000	NUMERO	MUNIZIONI CAL. 5,56X45 NATO	01	003
				1.000	NUMERO	MUNIZIONI CAL. 7,62X39 MM.	01	003
				100	NUMERO	GRANATE 40MM	01	004
				5	NUMERO	SISTEMA D'ARMA SEMIAUTOMATICA A BASSA LETALITA' CAL. 12 MOD. LTLX-700	01	001
				50	NUMERO	PISTOLA SEMIAUTOMATICA CAL. 9X19 MM. SILENZIATA	01	001
				1	NUMERO	DISPOSITIVO DI PUNTAMENTO LASER AD INFRAROSSO MOD. ATP/AL AN/PEQ-15	01	015
				5	NUMERO	FUCILE D'ASSALTO CAL. 5,56 NATO MOD. ARX-160	01	001
				5	NUMERO	LANCIAGRANATE SINGOLO CAL.40	01	004
				100	NUMERO	FUCILE A RIPETIZIONE MANUALE CAL. 8,6X70 MM. COMPLETO DI DISPOSITIVO DI MIRA AD INTENSIFICAZIONE LUMINOSA E TERMICA	01	001
				5	NUMERO	MITRAGLIATRICE CAL. 7,62X51 NATO	01	001
				100	NUMERO	FUCILE AUTOMATICO D'ASSALTO MOD. ARX 160 CAL. 7,62X39 MM	04	001
				5	NUMERO	DISPOSITIVO DI SOPPRESSIONE DEL RUMORE DI SPARO CAL. 7,62	01	001
				10	NUMERO	FUCILE A RIPETIZ. MANUALE CAL. 7,62X51 MM NATO SILENZ. CON CALCIO PIEGHEVOLE E DISPOS. MIRA AD INTENS. L/T MOD TRG 22	01	001
				10	NUMERO	FUCILE A RIPETIZ. MANUALE CAL. 8,6X70 MM NATO SILENZ. CON CALCIO PIEGHEVOLE E DISPOS. MIRA AD INTENS. L/T MOD. TRG42	01	001
				50	NUMERO	FUCILE D'ASSALTO CAL. 5,56 NATO MOD. ARX-160	04	001
				5	NUMERO	FUCILE D'ASSALTO CAL. 5,56 NATO MOD. ARX-160	01	001
				2	NUMERO	FUCILE AUTOMATICO D'ASSALTO MOD. ARX 160 CAL. 7,62X39 MM	01	001

FABBRICA D'ARMI P. BERETTA S.P.A.

XVI LEGISLATURA - DISEGNI DI LEGGE E RELAZIONI - DOCUMENTI

Valuta	Ammontare	EURO	Val. Fini Dog.	Unita' Misura	Quantita'	Materiale oggetto del contratto	Tipo	Cat. Rif.
EUR	61.100,00		61.100,00					
				2	NUMERO	PISTOLA SEMIAUTOMATICA CAL. 9X19 MM. SILENZIATA MOD. 92 FS	01	001
				2	NUMERO	PISTOLA SEMIAUTOMATICA CAL. 9X19 MM. SILENZIATA MOD. PX4 STORM	01	001
				2	NUMERO	FUCILE D'ASSALTO CAL. 5.56 NATO MOD. ARX-160	01	001
				2	NUMERO	FUCILE AUTOMATICO D'ASSALTO MOD. ARX 160 CAL. 7,62X39 MM	01	001
				3	NUMERO	LANCIAGRANATE SINGOLO CAL.40	01	004
				2	NUMERO	SISTEMA D'ARMA SEMIAUTOMATICA A BASSA LETALITA' CAL. 12 MOD. LTLX-700	01	001
				2	NUMERO	FUCILE A RIPETIZ. MANUALE CAL.8.6X70 MM NATO SILENZ. CON CALCIO PIEGHEVOLE E DISPOS. MIRA AD INTENS. L/T MOD. TRG42	01	001
				2	NUMERO	FUCILE A RIPETIZ. MANUALE CAL.7,62X51 MM NATO SILENZ. CON CALCIO PIEGHEVOLE E DISPOS.MIRA AD INTENS. L/T MOD TRG 22	01	001
				2	NUMERO	PISTOLA MITRAGLIATRICE MOD. MX4 CAL. 9X19	01	001
				5	NUMERO	RICAMBI PER FUCILE D'ASSALTO CAL. 5.56 NATO MOD. ARX-160	04	001
				2	NUMERO	DISPOSITIVO DI SOPPRESSIONE DEL RUMORE DI SPARO CAL. 7,62	01	001
				5	NUMERO	RICAMBI PER LANCIAGRANATE SINGOLO CAL.40	04	004
				5	NUMERO	RICAMBI PER FUCILE A RIPETIZ. MANUALE CAL.8.6X70 MM NATO SILENZ. CON CALCIO PIEGHEVOLE E DISPOS. MIRA AD INTENS. L/T MOD. TRG42	04	001
				5	NUMERO	RICAMBI PER FUCILE A RIPETIZ. MANUALE CAL.7,62X51 MM NATO SILENZ. CON CALCIO PIEGHEVOLE E DISPOS.MIRA AD INTENS. L/T MOD TRG 22	04	001
				2	NUMERO	DISPOSITIVO DI SOPPRESSIONE DEL RUMORE DI SPARO CAL. 7,62	01	001
				5	NUMERO	RICAMBI PER PISTOLA SEMIAUTOMATICA CAL. 9X19 MM. SILENZIATA MOD. PX4 STORM	04	001
				5	NUMERO	RICAMBI PER FUCILE AUTOMATICO D'ASSALTO MOD. ARX 160 CAL. 7,62X39 MM	04	001
				5	NUMERO	RICAMBI PER SISTEMA D'ARMA SEMIAUTOMATICA A BASSA LETALITA' CAL. 12 MOD. LTLX-700	04	001
				5	NUMERO	RICAMBI PER PISTOLA SEMIAUTOMATICA CAL. 9X19 MM. SILENZIATA MOD. 92 FS	04	001

FABBRICA D'ARMI P. BERETTA S.p.A.

XVI LEGISLATURA - DISEGNI DI LEGGE E RELAZIONI - DOCUMENTI

Valuta	Anno	Ammortare	EURO	Val. Fini Dog.	Unita' Misura	Quantita'	Materiale oggetto del contratto	Tipo	Cat. Rif.
EUR	61.100,00			61.100,00					
					2	NUMERO	FUCILE D'ASSALTO CAL. 5,56 NATO MOD. ARX-160	01	001
					2	NUMERO	FUCILE AUTOMATICO D'ASSALTO MOD. ARX 160 CAL. 7,62X39 MM	01	001
					3	NUMERO	LANCIAGRANATE SINGOLO CAL.40	01	004
					2	NUMERO	SISTEMA D'ARMA SEMIAUTOMATICA A BASSA LETALITA' CAL. 12 MOD. LTLX-700	01	001
					2	NUMERO	FUCILE A RIPETIZ. MANUALE CAL.8,6X70 MM NATO SILENZ. CON CALCIO PIEGHEVOLE E DISPOS. MIRA AD INTENS. LT MOD. TRG42	01	001
					2	NUMERO	FUCILE A RIPETIZ. MANUALE CAL.7,62X51 MM NATO SILENZ. CON CALCIO PIEGHEVOLE E DISPOS.MIRA AD INTENS. LT MOD TRG 22	01	001
					2	NUMERO	PISTOLA MITRAGLIATRICE MOD. MX4 CAL. 9X19	01	001
					5	NUMERO	FUCILE A RIPETIZIONE MANUALE CAL. 8,6X70 MM. COMPLETO DI DISPOSITIVO DI MIRA AD INTENSIFICAZIONE LUMINOSA E TERMICA	01	001
					2	NUMERO	MITRAGLIATRICE CAL. 7,62X51 NATO	01	001
					5	NUMERO	FUCILE AUTOMATICO D'ASSALTO MOD. ARX 160 CAL. 7,62X39 MM	04	001
					2	NUMERO	DISPOSITIVO DI SOPPRESSIONE DEL RUMORE DI SPARO CAL. 7,62	01	001
					5	NUMERO	LANCIAGRANATE SINGOLO CAL.40	04	004
					5	NUMERO	PISTOLA SEMIAUTOMATICA CAL. 9X19 MM. SILENZIATA	01	001
					5	NUMERO	FUCILE A RIPETIZ. MANUALE CAL.8,6X70 MM NATO SILENZ. CON CALCIO PIEGHEVOLE E DISPOS. MIRA AD INTENS. LT MOD. TRG42	04	001
					5	NUMERO	FUCILE A RIPETIZ. MANUALE CAL.7,62X51 MM NATO SILENZ. CON CALCIO PIEGHEVOLE E DISPOS.MIRA AD INTENS. LT MOD TRG 22	04	001
					5	NUMERO	PISTOLA SEMIAUTOMATICA CAL. 9X19 MM. SILENZIATA MOD. PX4 STROM	04	001
					5	NUMERO	PISTOLA SEMIAUTOMATICA CAL. 45 ACP SILENZIATA MOD. PX4 STORM	04	001
					5	NUMERO	PISTOLA SEMIAUTOMATICA CAL. 9X19 MM. SILENZIATA MOD. 92 FS	01	001
					2	NUMERO	PISTOLA SEMIAUTOMATICA CAL. 9X19 MM. SILENZIATA MOD. PX4 STROM	01	001

FABBRICA D'ARMI P. BENETTA S.p.A.

XVI LEGISLATURA - DISEGNI DI LEGGE E RELAZIONI - DOCUMENTI

Valuta	Ammontare	EURO	Val. Fini Dog.	Unita' Misura	Quantita'	Materiale oggetto del contratto	Tipo	Cat. Rif.
EUR	61.100,00		61.100,00					
				1	NUMERO	FUCILE A RIPETIZ. MANUALE CAL. 8,6X70 MM NATO SILENZ. CON CALCIO PIEGHEVOLE E DISPOS. MIRA AD INTENS. LT MOD. TRG42	01	001
				4	NUMERO	FUCILE A RIPETIZ. MANUALE CAL. 8,6X70 MM NATO SILENZ. CON CALCIO PIEGHEVOLE E DISPOS. MIRA AD INTENS. LT MOD. TRG42	04	001
				1	NUMERO	FUCILE A RIPETIZ. MANUALE CAL. 7,62X51 MM NATO SILENZ. CON CALCIO PIEGHEVOLE E DISPOS. MIRA AD INTENS. LT MOD. TRG 22	01	001
				4	NUMERO	FUCILE A RIPETIZ. MANUALE CAL. 7,62X51 MM NATO SILENZ. CON CALCIO PIEGHEVOLE E DISPOS. MIRA AD INTENS. LT MOD. TRG 22	04	001
				1	NUMERO	PISTOLA SEMIAUTOMATICA CAL. 9X19 MM. SILENZIATA MOD. 92 FS	01	001
				4	NUMERO	PISTOLA SEMIAUTOMATICA CAL. 9X19 MM. SILENZIATA MOD. 92 FS	04	001
				1	NUMERO	PISTOLA SEMIAUTOMATICA CAL. 9X19 MM. SILENZIATA MOD. PX4 STROM	01	001
				4	NUMERO	PISTOLA SEMIAUTOMATICA CAL. 9X19 MM. SILENZIATA MOD. PX4 STROM	04	001
				1	NUMERO	FUCILE D'ASSALTO CAL. 5,56 NATO MOD. ARX-160	01	001
				4	NUMERO	FUCILE D'ASSALTO CAL. 5,56 NATO MOD. ARX-160	04	001
				1	NUMERO	DISPOSITIVO DI SOPPRESSIONE DEL RUMORE DI SPARO CAL. 5,56	01	001
				4	NUMERO	FUCILE AUTOMATICO D'ASSALTO MOD. ARX 160 CAL. 7,62X39 MM	04	001
				1	NUMERO	DISPOSITIVO DI SOPPRESSIONE DEL RUMORE DI SPARO CAL. 7,62	01	001
				1	NUMERO	LANCIAGRANATE SINGOLO CAL.40	01	004
				4	NUMERO	LANCIAGRANATE SINGOLO CAL.40	04	004
				1	NUMERO	PISTOLA MITRAGLIATRICE MOD. MX4 CAL. 9X19	01	001
USD	27.776,00	20.352,33	20.352,33	276	NUMERO	PARTI DI RICAMBIO PER FUCILE D'ASSALTO MOD. ARX 160 CAL. 5,56X45MM NATO	04	001
				10	NUMERO	FUCILE D'ASSALTO CAL. 5,56 NATO MOD. ARX-160	01	001
				3	NUMERO	LANCIAGRANATE SINGOLO CAL.40	01	004

FABBRICA D'ARMI P. BERETTA S.p.A.

XVI LEGISLATURA - DISEGNI DI LEGGE E RELAZIONI - DOCUMENTI

Valuta	Ammortare	EURO	Val. Fini Dog.	Unità Misura	Quantità	Materiale oggetto del contratto	Tipo	Cat. Rif.
EUR	18.150,00		18.150,00	5	NUMERO	FUCILE D'ASSALTO CAL. 5,56 NATO MOD. ARX-160	01	001
				15	NUMERO	FUCILE D'ASSALTO CAL. 5,56 NATO MOD. ARX-160	04	001
				2	NUMERO	DISPOSITIVO DI SOPPRESSIONE DEL RUMORE DI SPARO CAL. 5,56	01	001
				5	NUMERO	LANCIAGRANATE SINGOLO CAL.40	01	004
				15	NUMERO	LANCIAGRANATE SINGOLO CAL.40	04	004
EUR	4.600,00		4.600,00	2	NUMERO	FUCILE D'ASSALTO CAL. 5,56 NATO MOD. ARX-160	01	001
				1	NUMERO	LANCIAGRANATE SINGOLO CAL.40	01	004
				2	NUMERO	PARTI DI RICAMBIO PER FUCILI D'ASSALTO CAL. 5,56X45 MM NATO MOD. ARX 160 (CARICATORI)	04	001
EUR	5.100,00		5.100,00	1	NUMERO	LANCIAGRANATE SINGOLO CAL.40	01	004
				1	NUMERO	PISTOLA MITRAGLIATRICE MOD. MX4 CAL. 9X19	01	001
				2	NUMERO	FUCILE D'ASSALTO CAL. 5,56 NATO MOD. ARX-160	01	001
				1	NUMERO	RICAMBIO PER FUCILE D'ASSALTO CAL. 5,56 NATO MOD. ARX-160	04	001

FABBRICA D'ARMI P. BERETTA S.p.A.

XVI LEGISLATURA - DISEGNI DI LEGGE E RELAZIONI - DOCUMENTI

Valuta	Ammortare	EURO	Val. Flni Dog.	Unita' Misura	Quantita'	Materiale oggetto del contratto	Tipo	Cat. Rf.
EUR	88.285,00		88.285,00	1	NUMERO	DISPOSITIVO DI PUNTAMENTO OTTICO MOD. EOTECH 516	01	015
				3	NUMERO	FUCILE D'ASSALTO CAL. 5,56 NATO MOD. ARX-160	01	001
				1	NUMERO	FUCILE AUTOMATICO D'ASSALTO MOD. ARX 160 CAL. 7,62X39 MM	01	001
				1	NUMERO	FUCILE AUTOMATICO D'ASSALTO MOD. ARX 160 CAL. 7,62X51 MM	01	001
				2	NUMERO	LANCIAGRANATE SINGOLO CAL.40	01	004
				2	NUMERO	FUCILE A RIPETIZ. MANUALE CAL.8,6X70 MM NATO SILENZ. CON CALCIO PIEGHEVOLE E DISPOS. MIRA AD INTENS. L/T MOD. TRG42	01	001
				2	NUMERO	FUCILE A RIPETIZ. MANUALE CAL.7,62X51 MM NATO SILENZ. CON CALCIO PIEGHEVOLE E DISPOS. MIRA AD INTENS. L/T MOD TRG 22	01	001
				1	NUMERO	FUCILE AUTOMATICO CAL.5,56 MOD SCP70/90	01	001
				2	NUMERO	PISTOLA MITRAGLIATRICE MOD. MX4 CAL. 9X19	01	001
				17	NUMERO	RICAMBI PER FUCILE D'ASSALTO CAL. 5,56 NATO MOD. ARX-160	04	001
				1	NUMERO	DISPOSITIVO DI PUNTAMENTO OTTICO MOD. EOTECH 517	01	015
				1	NUMERO	DISPOSITIVO DI PUNTAMENTO OTTICO MOD. EOTECH 552	01	015
				1	NUMERO	DISPOSITIVO DI PUNTAMENTO OTTICO MOD. EOTECH 555	01	015
				1	NUMERO	DISPOSITIVO DI PUNTAMENTO OTTICO MOD. EOTECH 556	01	015
				4	NUMERO	DISPOSITIVO DI SOPPRESSIONE DEL RUMORE DI SPARO CAL. 5,56	01	001
				4	NUMERO	RICAMBI PER FUCILE AUTOMATICO D'ASSALTO MOD. ARX 160 CAL. 7,62X39 MM	04	001
				2	NUMERO	DISPOSITIVO DI SOPPRESSIONE DEL RUMORE DI SPARO CAL. 7,62	01	001
				1	NUMERO	CONGEGNI DI MIRA PER ARMI DI CALIBRO SUPERIORE A 12,7 MOD. ICWS GALILEO	01	002
				1	NUMERO	DISPOSITIVO DI SOPPRESSIONE DEL RUMORE DI SPARO CAL. 9X19	01	001
				1	NUMERO	DISPOSITIVO DI SOPPRESSIONE DEL RUMORE DI SPARO CAL. 5,7	01	001
				1	NUMERO	DISPOSITIVO DI SOPPRESSIONE DEL RUMORE DI SPARO CAL. 12,7	01	001
				1	NUMERO	DISPOSITIVO DI SOPPRESSIONE DEL RUMORE DI SPARO CAL. 22	01	001
				1	NUMERO	DISPOSITIVO DI SOPPRESSIONE DEL RUMORE DI SPARO CAL. 45	01	001

FABBRICA D'ARMI P. BERETTA S.P.A.

XVI LEGISLATURA - DISEGNI DI LEGGE E RELAZIONI - DOCUMENTI

Valuta	Ammontare	EURO	Val. Fini Dog.	Unità Misura	Quantità	Materiale oggetto del contratto	Tipo	Cat. Rif.
				1	NUMERO	DISPOSITIVO DI SOPPRESSIONE DEL RUMORE DI SPARO CAL. 8,6	01	001
				1	NUMERO	AIMPOINT COMP2 REFLEX SIGHT	01	005
				1	NUMERO	DISPOSITIVO DI INTENSIFICATORE LUMINOSO MOD. IWNS-12 AN/PAS-24A	01	015
				1	NUMERO	DISPOSITIVO DI INTENSIFICATORE TERMICO MOD. SPECTER CT40	01	015
				1	NUMERO	DISPOSITIVO DI PUNTAMENTO OTTICO MOD. EOTECH 512	01	015
				1	NUMERO	DISPOSITIVO DI PUNTAMENTO OTTICO MOD. EOTECH 557	01	015
				1	NUMERO	DISPOSITIVO DI PUNTAMENTO OTTICO MOD. EOTECH XPS2	01	015
				1	NUMERO	DISPOSITIVO DI PUNTAMENTO OTTICO MOD. EOTECH XFS3	01	015
				2	NUMERO	PISTOLA MITRAGLIATRICE MOD. MX4 CAL. 9X19	01	001
				1	NUMERO	PISTOLA SEMIAUTOMATICA CAL. 9X19 MM. SILENZIATA MOD. 92 FS	01	001
				1	NUMERO	PISTOLA SEMIAUTOMATICA CAL. 9X19 MM. SILENZIATA MOD. PX4 STORM	01	001
				1	NUMERO	DISPOSITIVO DI PUNTAMENTO LASER MOD. IRLAD/ILAD NIVISYS	01	015
				1	NUMERO	DISPOSITIVO DI PUNTAMENTO LASER MOD. DBAL LASER DEVICES	01	015

FABBRICA D'ARMI P. BERETTA S.p.A.

XVI LEGISLATURA - DISEGNI DI LEGGE E RELAZIONI - DOCUMENTI

Valuta	Ammontare	EURO	Val. Fini Dog.	Unita' Misura	Quantita'	Materiale oggetto del contratto	Tipo	Cat. Rif.
EUR	88.285,00		88.285,00	6	NUMERO	DISPOSITIVI DI SOPPRESSIONE DEL RUMORE	01	001
				2	NUMERO	DISPOSITIVO DI PUNTAMENTO LASER	01	015
				1	NUMERO	DISPOSITIVO DI INTENSIFICATORE TERMICO	01	015
				3	NUMERO	FUCILI D'ASSALTO MOD. ARX160 CAL. 5,56 NATO	01	001
				17	NUMERO	PARTI DI RICAMBIO PER FUCILI D'ASSALTO MOD. ARX160 CAL. 5,56 NATO	04	001
				4	NUMERO	DISPOSITIVO DI SOPPRESSIONE DEL RUMORE DI SPARO CAL. 5,56	01	001
				1	NUMERO	FUCILE D'ASSALTO MOD. ARX160 CAL. 7,62X39MM	01	001
				4	NUMERO	PARTI DI RICAMBIO PER FUCILE D'ASSALTO MOD. ARX160 CAL. 7,62X39MM	04	001
				1	NUMERO	FUCILE D'ASSALTO MOD. ARX160 CAL. 7,62X51 MM	01	001
				2	NUMERO	DISPOSITIVO DI SOPPRESSIONE DEL RUMORE DI SPARO CAL. 7,62	01	001
				2	NUMERO	LANCIAGRANATE CAL. 40M MOD. GLX160	01	001
				2	NUMERO	FUCILI A RIPETIZIONE MANUALE CAL. 8,6X70 MM NATO	01	001
				2	NUMERO	FUCILI A RIPETIZIONE MANUALE CAL. 7,62X51 MM NATO	01	001
				1	NUMERO	FUCILE AUTOMATICO MOD. SCP 70/90 CAL. 5,56X45 MM NATO	01	001
				1	NUMERO	PISTOLA SEMIAUTOMATICA CAL. 9X19 SILENZIATA MOD. 92FS	01	001
				1	NUMERO	PISTOLA SEMIAUTOMATICA CAL. 9X19 SILENZIATA MOD. STORM	01	001
				2	NUMERO	MITRAGLIATRICE CAL. 9X19	01	001
				1	NUMERO	AIMPOINT COMPM2 REFLEX SIGHT	01	005
				2	NUMERO	DISPOSITIVO DI INTENSIFICATORE LUMINOSO	01	015
				9	NUMERO	DISPOSITIVI DI PUNTAMENTO OTTICI	01	015
				1	NUMERO	CONGEGNO DI MIRA PER ARMI CAL SUPERIORE 12,7	01	002

FABBRICA D'ARMI P. BERETTA S.p.A.

XVI LEGISLATURA - DISEGNI DI LEGGE E RELAZIONI - DOCUMENTI

Valuta	Ammontare	EURO	Val. Fini Dog.	Unita' Misura	Quantita'	Materiale oggetto del contratto	Tipo	Cat. Rif.
FABBRICA D'ARMI P. BERETTA S.P.A.								
EUR	211.330,00		211.330,00	4.000	NUMERO	PARTI DI RICAMBIO PER FUCILE D'ASSALTO CAL. 5,56 MOD. ARX 160	04	001
EUR	561.330,00							
EUR	350.000,00							
USD	18.000,00	13.176,20	13.176,20	12	NUMERO	FUCILE D'ASSALTO CAL. 5,56 NATO MOD. ARX-160	01	001
				24	NUMERO	PARTI DI RICAMBIO PER FUCILI D'ASSALTO MOD. ARX 160 CAL. 5,56X45 MM NATO (CARICATORI)	04	001
EUR	3.100,00		3.100,00	1	NUMERO	MUNIZIONE CAL. 40MM	01	003
				1	NUMERO	SISTEMA D'ARMA SEMIAUTOMATICA A BASSA LETALITA' CAL. 12 MOD. LTLX-700	01	001
				1	NUMERO	SISTEMA D'ARMA SEMIAUTOMATICA A BASSA LETALITA' CAL. 12 MOD. LTLX-700	04	001
EUR	1.700,00		1.700,00	1	NUMERO	FUCILE D'ASSALTO CAL. 5,56X45 MM NATO MOD. ARX 160 CORREDATO DI UN SERBATOIO/CARICATORE DI SERVIZIO, UN SERBATOIO/CARICATORE SUPPLEMENTARE ED ACCESSORI DI POLIZIA	01	001

XVI LEGISLATURA - DISEGNI DI LEGGE E RELAZIONI - DOCUMENTI

Valuta	Ammontare	EURO	Val. Fini Dog.	Unita' Misura	Quantita'	Materiale oggetto del contratto	Tipo	Cat. Rif.
EUR	61.100,00		61.100,00					
				5	NUMERO	PISTOLA SEMIAUTOMATICA CAL. 9X19 MM. SILENZIATA MOD. PX4 STROM	04	001
				2	NUMERO	FUCILE A RIPETIZ. MANUALE CAL. 8,6X70 MM NATO SILENZ. CON CALCIO PIEGHEVOLE E DISPOS. MIRA AD INTENS. LT MOD. TRG42	01	001
				2	NUMERO	FUCILE AUTOMATICO D'ASSALTO MOD. ARX 160 CAL. 7,62X39 MM	01	001
				5	NUMERO	FUCILE AUTOMATICO D'ASSALTO MOD. ARX 160 CAL. 7,62X39 MM	04	001
				5	NUMERO	LANCIAGRANATE SINGOLO CAL.40	04	004
				5	NUMERO	PISTOLA SEMIAUTOMATICA CAL. 9X19 MM. SILENZIATA	01	001
				5	NUMERO	FUCILE A RIPETIZ. MANUALE CAL. 8,6X70 MM NATO SILENZ. CON CALCIO PIEGHEVOLE E DISPOS. MIRA AD INTENS. LT MOD. TRG42	04	001
				5	NUMERO	FUCILE A RIPETIZ. MANUALE CAL. 7,62X51 MM NATO SILENZ. CON CALCIO PIEGHEVOLE E DISPOS. MIRA AD INTENS. LT MOD. TRG 22	04	001
				5	NUMERO	PISTOLA SEMIAUTOMATICA CAL. 45 ACP SILENZIATA MOD. PX4 STORM	04	001
				2	NUMERO	DISPOSITIVO DI SOPPRESSIONE DEL RUMORE DI SPAO CAL. 7,62	01	001
				2	NUMERO	FUCILE A RIPETIZ. MANUALE CAL. 7,62X51 MM NATO SILENZ. CON CALCIO PIEGHEVOLE E DISPOS. MIRA AD INTENS. LT MOD. TRG 22	01	001
				2	NUMERO	PISTOLA MITRAGLIA TRICE MOD. MX4 CAL. 9X19	01	001
				2	NUMERO	PISTOLA SEMIAUTOMATICA CAL. 9X19 MM. SILENZIATA MOD. 92 FS	01	001
				2	NUMERO	PISTOLA SEMIAUTOMATICA CAL. 9X19 MM. SILENZIATA MOD. PX4 STROM	01	001
				2	NUMERO	FUCILE D'ASSALTO CAL. 5,56 NATO MOD. ARX-160	01	001
				5	NUMERO	FUCILE A RIPETIZIONE MANUALE CAL. 8,6X70 MM. COMPLETO DI DISPOSITIVO DI MIRA AD INTENSIFICAZIONE LUMINOSA E TERMICA	01	001
				1	NUMERO	MITRAGLIA TRICE CAL. 7,62X51 NATO	01	001

FABBRICA D'ARMI P. BERETTA S.p.A.

XVI LEGISLATURA - DISEGNI DI LEGGE E RELAZIONI - DOCUMENTI

Valuta	Ammontare	EURO	Val. Fini Dog.	Unita' Misura	Quantita'	Materiale oggetto del contratto	Tipo	Cat. Rif.				
EUR	61.100,00		61.100,00	2	NUMERO	FUCILE D'ASSALTO CAL. 5,56 NATO MOD. ARX-160	01	001				
				5	NUMERO	FUCILE A RIPETIZIONE MANUALE CAL. 8,6X70 MM. COMPLETO DI DISPOSITIVO DI MIRA AD INTENSIFICAZIONE LUMINOSA E TERMICA	01	001				
				2	NUMERO	MITRAGLIATRICE CAL. 7,62X51 NATO	01	001				
				2	NUMERO	FUCILE AUTOMATICO D'ASSALTO MOD. ARX 160 CAL. 7,62X39 MM	01	001				
				5	NUMERO	FUCILE AUTOMATICO D'ASSALTO MOD. ARX 160 CAL. 7,62X39 MM	04	001				
				2	NUMERO	DISPOSITIVO DI SOPPRESSIONE DEL RUMORE DI SPARO CAL. 7,62	01	001				
				3	NUMERO	LANCIAGRANATE SINGOLO CAL.40	01	004				
				5	NUMERO	LANCIAGRANATE SINGOLO CAL.40	04	004				
				2	NUMERO	SISTEMA D'ARMA SEMIAUTOMATICA A BASSA LETALITA' CAL. 12 MOD. LTLX-700	01	001				
				5	NUMERO	SISTEMA D'ARMA SEMIAUTOMATICA A BASSA LETALITA' CAL. 12 MOD. LTLX-700	04	001				
				5	NUMERO	FUCILE A RIPETIZ. MANUALE CAL.8,6X70 MM NATO SILENZ. CON CALCIO PIEGHEVOLE E DISPOS. MIRA AD INTENS. L/T MOD. TRG42	01	001				
				5	NUMERO	FUCILE A RIPETIZ. MANUALE CAL.8,6X70 MM NATO SILENZ. CON CALCIO PIEGHEVOLE E DISPOS. MIRA AD INTENS. L/T MOD. TRG42	04	001				
EUR	5.450,00		5.450,00	1	NUMERO	FUCILI DI ASSALTO MOD. ARX 160 CAL. 5,56X45MM NATO	01	001				
				21	NUMERO	FUCILI DI ASSALTO MOD. ARX 160 CAL. 5,56X45MM NATO	04	001				
				1	NUMERO	DISPOSITIVI DI SOPPRESSIONE DEL RUMORE DI SPARO CAL. 5,56	01	001				
				<table border="1" style="margin-left: auto; margin-right: auto;"> <tr> <td>911.330,00</td> <td>930.743,53</td> </tr> </table>					911.330,00	930.743,53		
911.330,00	930.743,53											

FIMAC S.P.A.

XVI LEGISLATURA - DISEGNI DI LEGGE E RELAZIONI - DOCUMENTI

Valuta	Ammontare	EURO	Val. Finl Dog.	Unita' Misura	Quantita'	Materiale oggetto del contratto	Tipo	Cat. Rif.
FIMAC S.P.A.								
EUR	18.000,00			1	NUMERO	- PN 90-10010-02 AZIONATORE FLAP KRUEGER	05	010
				1	NUMERO	- PN 90-10133-04 N/E LANDING GEAR CONTROL VALVE	05	010
				1	NUMERO	- PN 90-10990-00 INTERRUTTORE A PRESSIONE IDRAULICA	05	010
				1	NUMERO	- PN 90-11040-00 IFRP SELECTOR VALVE MANIFOLD	05	010
				1	NUMERO	- PN 90-11750-05 COOLER WING TIP POD	05	010
				1	NUMERO	- PN 90-11700-00 ENVIRONMENTAL CONTROL SYSTEM	05	010
		18.000,00	0,00					
INDUSTRIE BITOSSI S.P.A.								
EUR	100,00		100,00	5	NUMERO	PIASTRELLE CURVE IN ALLUMINA 98%	01	013
		0,00	100,00					
INSIS S.P.A.								
EUR	330.000,00		330.000,00	1	NUMERO	LAOS-3/HP-LIGHTWEIGHT ADVANCED OPTRONIC SYSTEM (SISTEMA OPTRONICO LEGGERO - ALTA PRESTAZIONE)	01	005
				1	NUMERO	SEASAR MK I (SEA SEARCH AND RESCUE MK I) - SISTEMA OPTRONICO DI SORVEGLIANZA SEASAR MARK I	01	005
		0,00	330.000,00					
ISI - GEIE								
EUR	1.200.000,00			200	NUMERO	BLOCCO SENSORI AGYLE 8 PER MISSILE ASTER 15/30 - SENSORE GIROMETRICO	04	004
EUR	2.150.000,00		2.150.000,00	200	NUMERO	BLOCCO SENSORI AGYLE 8 PER MISSILE ASTER 15/30 - SENSORE ACCELEROMETRICO	04	004
		1.200.000,00	2.150.000,00					

XVI LEGISLATURA - DISEGNI DI LEGGE E RELAZIONI - DOCUMENTI

Valuta	Ammontare	EURO	Val. Fini Dog.	Unita' Misura	Quantita'	Materiale oggetto del contratto	Tipo	Cat. Rif.
IVECO FIAT S.P.A.								
EUR	900.000,00		900.000,00	2	NUMERO	VEICOLO MG410T45WM	01	006
EUR	900.000,00		900.000,00	3	NUMERO	AUTOCARRO MOD. M65E19WM CABINATO PROTETTO	01	006
	0,00		1.800.000,00					
IVECO S.P.A.								
EUR	1.050.000,00		1.050.000,00	2	NUMERO	AUTOCARRO MOD. M65E19WM PROTETTO	01	006
				500	NUMERO	AUTOCARRO MOD. M65E19WM PROTETTO	04	006
EUR	1.650.000,00		1.650.000,00	1	NUMERO	AUTOCARRO MOD. M65E19WM PROTETTO	01	006
				1	NUMERO	AUTOCARRO MI70.33WM CASSONATO	01	006
				1	NUMERO	AUTOCARRO MI70.33WM CABINATO	01	006
				1	NUMERO	VEICOLO MG410T45WM	01	006
				1	NUMERO	AUTOCARRO MG190T33WM CABINATO	01	006
EUR	4.500.000,00		4.500.000,00	8	NUMERO	AUTOCARRO ME20.45WM CABINATO	01	006
				8	NUMERO	KIT DI PROTEZIONE BALISTICA PER AUTOCARRO M320.45WM	01	013
EUR	850.000,00		850.000,00	1	NUMERO	AUTOCARRO MOD. M65E19WM CASSONATO (COMPLETO DI DOTAZIONI/LIBRETTO USO E MANUTENZIONE)	01	006
				1	NUMERO	AUTOCARRO MOD. M65E19WM PROTETTO (COMPLETO DI DOTAZIONI PRORPE/LIBRETTO USO E MANUTENZIONE)	01	006
				300	NUMERO	PARTI DI RICAMBIO PER AUTOCARRO MOD. M65E19WM PROTETTO	04	006
EUR	2.850.000,00		2.850.000,00	1	NUMERO	AUTOCARRO MOD. M65E19WM PROTETTO	01	006
				1	NUMERO	VEICOLO BLINDATO SUPERA V 8X8 TRASPORTO TRUPPA ANFIBIO	01	006

XVI LEGISLATURA - DISEGNI DI LEGGE E RELAZIONI - DOCUMENTI

Valuta	Ammortare	EURO	Val. Fini Dog.	Unita' Misura	Quantita'	Materiale oggetto del contratto	Tipo	Cat. Rif.
EUR	800.000,00		800.000,00	2	NUMERO	AUTOCARRO MOD. M65E19WM PROTETTO	01	006
				500	NUMERO	PARTI DI RICAMBIO PER AUTOCARRO MOD. M65E19WM PROTETTO	04	006
EUR	750.000,00		750.000,00	1	NUMERO	AUTOCARRO MOD. M65E19WM PORTAFERITI PROTETTO	01	006
				10	NUMERO	MANUALI USO E MANUTENZIONE PER AUTOCARRO MOD. M65E19WM PORTAFERITI PROTETTO	02	006
				15	GIORNO	TRAINING	03	006
				500	NUMERO	PARTI DI RICAMBIO PER AUTOCARRO MOD. M65E19WM PORTAFERITI PROTETTO	04	006
EUR	600.000,00		600.000,00	1	NUMERO	AUTOCARRO MOD. M65E19WM PROTETTO	01	006
				1	NUMERO	AUTOCARRO M40E15WM PERSONAL CARRIER	01	006
EUR	600.000,00		600.000,00	2		AUTOCARRO MOD. M65E19WM PROTETTO	01	006
EUR	300.000,00		300.000,00	1	NUMERO	AUTOCARRO MOD. M65E19WM PROTETTO	01	006
EUR	800.000,00		800.000,00	2	NUMERO	AUTOCARRO MOD. M65E19WM PROTETTO	01	006
				500	NUMERO	AUTOCARRO MOD. M65E19WM PROTETTO	04	006
EUR	890.000,00		890.000,00	1	NUMERO	AUTOCARRO MOD. M65E19WM PROTETTO	01	006
				1	NUMERO	AUTOCARRO M40E15WM PERSONAL CARRIER	01	006
				1	NUMERO	AUTOCARRO M320.45WM RECUPERO	01	006
EUR	590.000,00		590.000,00	1	NUMERO	AUTOCARRO M320.45WM CABINATO	01	006
				1	NUMERO	AUTOCARRO M170.33WM CABINATO	01	006
				1	NUMERO	AUTOCARRO M250.40WM CABINATO - SOLO CABINA -	01	006

IVECO S.P.A.

XVI LEGISLATURA - DISEGNI DI LEGGE E RELAZIONI - DOCUMENTI

Valuta	Ammontare	EURO	Val. Fini Dog.	Unita' Misura	Quantita'	Materiale oggetto del contratto	Tipo	Cat. Rif.
EUR	20.000,00		20.000,00	1	NUMERO	AUTOCARRO MOD. M65E19WM PROTETTO	04	006
EUR	350.000,00			1	NUMERO	AUTOCARRO MI70.33WM CABINATO	01	006
EUR	1.250.000,00		1.250.000,00	1	NUMERO	AUTOCARRO BLINDATO 4X4 MPV	01	006
EUR				1	NUMERO	AUTOCARRO MOD. M65E19WM PROTETTO	01	006
EUR	13.000,00		13.000,00	1	NUMERO	AUTOCARRO MOD. M65E19WM PROTETTO	01	006
EUR	700.000,00		700.000,00	2	NUMERO	AUTOCARRO MOD. M65E19WM PROTETTO	01	006
EUR				500	NUMERO	RICAMBI PER AUTOCARRO MOD. M65E19WM PROTETTO	04	006
EUR	350.000,00		350.000,00	1	NUMERO	AUTOCARRO MOD. M65E19WM PROTETTO	01	006
EUR	650.000,00		650.000,00	1	NUMERO	AUTOCARRO MOD. M65E19WM PROTETTO	01	006
EUR				500	NUMERO	AUTOCARRO MOD. M65E19WM PROTETTO	04	006
EUR	500.000,00		500.000,00	2	NUMERO	AUTOCARRO MI70.33WM CABINATO	01	006
EUR	900.000,00		900.000,00	1	NUMERO	AUTOCARRO BLINDATO 4X4 MPV	02	006
EUR	250.000,00		250.000,00	1	NUMERO	AUTOCARRO MOD. M65E19WM PROTETTO	01	006

IVECO S.P.A.

XVI LEGISLATURA - DISEGNI DI LEGGE E RELAZIONI - DOCUMENTI

Valuta	Ammontare	EURO	Val. Fini Dog.	Unita' Misura	Quantita'	Materiale oggetto del contratto	Tipo	Cat. Rif.
IVBEO S. P. A.								
EUR	1.365.000,00		1.365.000,00	1	NUMERO	AUTOCARRO M250.45W CASSONATO	01	006
				1	NUMERO	AUTOCARRO MOD. M65E19WM PROTETTO	01	006
				1	NUMERO	AUTOCARRO M170.33WM CABINATO	02	006
				1	NUMERO	KIT DI PROTEZIONE BALISTICA PER AUTOCARRO M170.33WM	01	013
				1	NUMERO	AUTOCARRO M250.45W CABINATO	01	006
<hr/>								
EUR	5.075.000,00		5.075.000,00	6	NUMERO	AUTOCARRO M320.45WM CABINATO	01	006
				30	NUMERO	TECNOLOGIA-KNOW HOW PER AUTOCARRO M320.45WM CABINATO	02	006
				30	GIORNO	AUTOCARRO M320.45WM CABINATO -CORSI DI MANUTENZIONE -	03	006
				2.000	NUMERO	RICAMBI PER AUTOCARRO M320.45WM CABINATO	04	006
				6	NUMERO	KIT DI PROTEZIONE BALISTICA PER AUTOCARRO M320.45WM	01	013
<hr/>								
EUR	250.000,00		250.000,00	1	NUMERO	AUTOCARRO MOD. M65E19WM PROTETTO	01	006
				350.000,00 27.553.000,00				
<hr/>								
LOGIC S. P. A.								
EUR	50.000,00		50.000,00	1	NUMERO	MISCELLANEA COMPUTER PN MFC 20/A-1A	01	010

XVI LEGISLATURA - DISEGNI DI LEGGE E RELAZIONI - DOCUMENTI

Valuta	Ammontare	EURO	Val. Fini Dog.	Unita' Misura	Quantita'	Materiale oggetto del contratto	Tipo	Cat. Rif.
LOGIC S.P.A.								
EUR	80.000,00		80.000,00	1	NUMERO	SONDA LIVELLO CARBURANTE PN AFP 30-1	01	010
				1	NUMERO	SONDA LIVELLO CARBURANTE PN AFP 50-1	01	010
				1	NUMERO	SONDA LIVELLO CARBURANTE PN AFP 60-1	01	010
				1	NUMERO	SONDA LIVELLO CARBURANTE PN AFP 70-1	01	010
				1	NUMERO	UNITA' CONTROLLO RADIO PN RCU 10A-1A PER VELIVOLO NH-90	01	010
				1	NUMERO	SCHEDA CONTROLLO ANTIGHIACCIO PN DCB 10A-1A	01	010
				1	NUMERO	ATTUATORE CONNESSIONE SPORTELLO PER VELIVOLO EFA PN IDA 10-3	01	010
				1	NUMERO	MANETTA CONTROLLO SISTEMA MOTORI PN MCH 30-5	01	010
				1	NUMERO	COMANDO STERZATA CARRELLO PN BSC10 - 9	01	010
			0,00					130.000,00
M.E.S. S.P.A. MECC. PER L'ELETTRONICA E SERVOMECCANISMI								
EUR	15.000,00		15.000,00	1	NUMERO	SISTEMA CONTROMISURE ELETTRONICHE ECDS-1/DISPENSATORE CHAFF AND FLARE	01	011
				1	NUMERO	SISTEMA CONTROMISURE ELETTRONICHE ECDS-2/DISPENSATORE CHAFF AND FLARE	01	011
			0,00					15.000,00
M.P.G. - INSTRUMENTS S.r.l.								
USD	99.360,00	69.247,17	69.247,17	2	NUMERO	BENCH TEST SET (45TS) GERENATORE/RICEVITORE DME/IFF	01	010
				2	NUMERO	TRANSPONDER MODE 5 (45TSOPT1) PER BENCH TEST SET (45TS) GERENATORE/RICEVITORE DME/IFF	01	010
				2	NUMERO	KIV 77 ADAPTER (45TSOPT6) PER BENCH TEST SET (45TS) GERENATORE/RICEVITORE DME/IFF	01	010
				2	NUMERO	INTERFACCIA GRAFICA (AC45TS-GUI) PER BENCH TEST SET (45TS) GERENATORE/RICEVITORE DME/IFF	01	010
			0,00					69.247,17

XVI LEGISLATURA - DISEGNI DI LEGGE E RELAZIONI - DOCUMENTI

Valuta	Ammontare	EURO	Val. Fini Dog.	Unita' Misura	Quantita'	Materiale oggetto del contratto	Tipo	Cat. Rif.
MEBDA ITALIA S.P.A.								
EUR	105.000,00	105.000,00		1	NUMERO	MODELLO DI MISSILE MARTE EXTENDED RANGE	01	004
				3	NUMERO	MODELLO DI MISSILE MARTE MK2/S	01	004
				1	NUMERO	MODELLO DI MISSILE OTOMAT	01	004
				1	NUMERO	MODELLO DI MISSILE ASTER 30	01	004
				1	NUMERO	MODELLO DI MISSILE ASPIDE 2000	01	004
EUR	48.000,00	48.000,00		48	NUMERO	PARTE AVANTI MISSILE ASTER - RICAMBI RR	04	004
EUR	152.550,00	152.550,00		27	NUMERO	MISSILE SCALP/STORM SHADOW DA ADDESTRAMENTO GATM - ATTREZZATURE NC	01	080
EUR	75.000,00	75.000,00		1	NUMERO	MODELLO DI MISSILE MARTE EXTENDED RANGE	01	004
				3	NUMERO	MODELLO DI MISSILE MARTE MK2/S	01	004
				1	NUMERO	MODELLO DI MISSILE ASPIDE 2000	01	004
EUR	90.000,00	90.000,00		1	NUMERO	MODELLO DI MISSILE MARTE EXTENDED RANGE	01	004
				3	NUMERO	MODELLO DI MISSILE MARTE MK2/S	01	004
				1	NUMERO	MODELLO DI MISSILE OTOMAT	01	004
				1	NUMERO	MODELLO DI MISSILE ASPIDE 2000	01	004
EUR	75.000,00	75.000,00		1	NUMERO	MODELLO DI MISSILE MARTE EXTENDED RANGE	01	004
				3	NUMERO	MODELLO DI MISSILE MARTE MK2/S	01	004
				1	NUMERO	MODELLO DI MISSILE ASPIDE 2000	01	004
EUR	30.000,00	30.000,00		1	NUMERO	MODELLO DI MISSILE ASTER 30	01	004
				1	NUMERO	MODELLO DI MISSILE ASPIDE 2000	01	004

Valuta	Ammontare	EURO	Val. Fini Dog.	Unita' Misura	Quantita'	Materiale oggetto del contratto	Tipo	Cat. Rif.
EUR	105.000,00		105.000,00	2	NUMERO	MODELLO DI MISSILE MARTE EXTENDED RANGE	01	004
				3	NUMERO	MODELLO DI MISSILE MARTE MK2/S	01	004
				1	NUMERO	MODELLO DI MISSILE ASTER 30	01	004
				1	NUMERO	MODELLO DI MISSILE ASPIDE 2000	01	004

MBDA ITALIA S.p.A.

XVI LEGISLATURA - DISEGNI DI LEGGE E RELAZIONI - DOCUMENTI

Valuta	Ammontare	EURO	Val. Fini Dog.	Unita' Misura	Quantita'	Materiale oggetto del contratto	Tipo	Cat. Rif.
EUR	8.091.880,00		8.091.880,00	50	NUMERO	MISSILE ASPIDE 2C(1) "ASPIDE 2000" - RICAMBI NC	04	004
EUR	1.800.000,00			50	SETTIMANE	MISSILE ASPIDE 2C(1) "ASPIDE 2000" - SERVIZI NC	03	004
				50	NUMERO	MISSILE ASPIDE 2C(1) "ASPIDE 2000" - ATTREZZATURE NC	01	080
				20	NUMERO	MISSILE ASPIDE 2C(1) "ASPIDE 2000" - RICAMBI ATTREZZATURE NC	04	080
				200	NUMERO	SISTEMA MISSILISTICO SPADA 2000 - RICAMBI NC	04	004
				150	SETTIMANE	SISTEMA MISSILISTICO SPADA 2000 - SERVIZI NC	03	004
				100	NUMERO	SISTEMA MISSILISTICO SPADA 2000 - ATTREZZATURE NC	01	080
				4	NUMERO	MIRACH 100/5 - VELIVOLO AEREO TELEGUIDATO (RFV) - REMOTE PILOTED VEHICLE - MATERIALE SOC. SELEX GALILEO -	01	010
				400	NUMERO	MIRACH 100/5 - VELIVOLO AEREO TELEGUIDATO (RFV) - REMOTE PILOTED VEHICLE - MATERIALE SOC. SELEX GALILEO -	04	010
				400	NUMERO	MIRACH 100/5 - VELIVOLO AEREO TELEGUIDATO (RFV) - REMOTE PILOTED VEHICLE - MATERIALE SOC. SELEX GALILEO -	04	010
				2	NUMERO	STAZIONE DI TERRA PER GUIDA E CONTROLLO PER VELIVOLO MIRACH 100/5 - MATERIALE SOC. SELEX GALILEO -	01	010
				100	NUMERO	STAZIONE DI TERRA PER GUIDA E CONTROLLO PER VELIVOLO MIRACH 100/5 - MATERIALE SOC. SELEX GALILEO -	04	010
				2	NUMERO	SISTEMI DI LANCIO PER VELIVOLO MIRACH 100/5 - MATERIALE SOC. SELEX GALILEO -	01	010
				100	NUMERO	SISTEMI DI LANCIO PER VELIVOLO MIRACH 100/5 - MATERIALE SOC. SELEX GALILEO -	04	010
				50	NUMERO	MIRACH 100/5 - VELIVOLO AEREO TELEGUIDATO (RFV) - REMOTE PILOTED VEHICLE - ATTREZZATURA - MATERIALE SOC. SELEX GALILEO -	01	080
				50	NUMERO	MIRACH 100/5 - VELIVOLO AEREO TELEGUIDATO (RFV) - REMOTE PILOTED VEHICLE - ATTREZZATURA - MATERIALE SOC. SELEX GALILEO -	01	080
				1	NUMERO	STAZIONE DI MANUTENZIONE PER VELIVOLO MIRACH 100/5 - MATERIALE SOC. SELEX GALILEO -	01	010
				100	NUMERO	STAZIONE DI MANUTENZIONE PER VELIVOLO MIRACH 100/5 - MATERIALE SOC. SELEX GALILEO -	04	010
				200	NUMERO	STAZIONE DI MANUTENZIONE PER VELIVOLO MIRACH 100/5 - MATERIALE SOC. SELEX GALILEO -	04	010
				2	NUMERO	MOTORE AERONAUTICI PER VELIVOLO MIRACH 100/5 - MATERIALE SOC. SELEX GALILEO -	01	010
				100	NUMERO	MOTORE AERONAUTICI PER VELIVOLO MIRACH 100/5 - MATERIALE SOC. SELEX GALILEO -	04	010
				50	NUMERO	PROPELLENTE SOLIDO DOPPIA BASE (NITROGLICERINA DISPERSA IN NITROCELLULOSA) - MATERIALE SOC. SELEX GALILEO -	01	008

MEDA ITALIA S.P.A.

XVI LEGISLATURA - DISEGNI DI LEGGE E RELAZIONI - DOCUMENTI

Valuta	Ammontare	EURO	Val. Fini Dog.	Unita Misura	Quantita'	Materiale oggetto del contratto	Tipo	Cat. Rif.
MBDA ITALIA S.P.A.								
				10	NUMERO	BERSAGLIO TRAINATO - BTM - MATERIALE SOC. SELEX GALILEO -	01	014
				10	NUMERO	BERSAGLIO TRAINATO - BTM - MATERIALE SOC. SELEX GALILEO -	04	014
				50	NUMERO	BERSAGLIO TRAINATO - BTM - MATERIALE SOC. SELEX GALILEO -	04	014
				1	NUMERO	SIMULATORE DI MISSIONE PER VELIVOLI TELEGUIDATI (UNMANNED AIR SYSTEM) - UMS - MATERIALE SOC. SELEX GALILEO -	01	014
				100	NUMERO	SIMULATORE DI MISSIONE PER VELIVOLI TELEGUIDATI (UNMANNED AIR SYSTEM) - UMS - MATERIALE SOC. SELEX GALILEO -	04	014
				50	SETTIMANE	MIRACH 100/5 - VELIVOLO AEREO TELEGUIDATO (RPV) - REMOTE PILOTED VEHICLE - MATERIALE SOC. SELEX GALILEO -	03	010
				50	SETTIMANE	MIRACH 100/5 - VELIVOLO AEREO TELEGUIDATO (RPV) - REMOTE PILOTED VEHICLE - MATERIALE SOC. SELEX GALILEO -	03	010
				50	SETTIMANE	MIRACH 100/5 - VELIVOLO AEREO TELEGUIDATO (RPV) - REMOTE PILOTED VEHICLE - MATERIALE SOC. SELEX GALILEO -	03	010
				50	SETTIMANE	MIRACH 100/5 - VELIVOLO AEREO TELEGUIDATO (RPV) - REMOTE PILOTED VEHICLE - MATERIALE SOC. SELEX GALILEO -	03	010
EUR	90.000,00		90.000,00	1	NUMERO	MODELLO DI MISSILE MARTE EXTENDED RANGE	01	004
				1	NUMERO	MODELLO DI MISSILE MARTE MK2/S	01	004
				1	NUMERO	MODELLO DI MISSILE OTOMAT	01	004
				1	NUMERO	MODELLO DI MISSILE ASPIDE 2000	01	004
EUR	1.877.200,00		1.877.200,00	100	NUMERO	PARTI PER MISSILE MARTE MK2/N: FUSOLIERA COMPLETA DI ASSERVIMENTI	01	004
EUR	1.479.278,00		1.479.278,00	150	NUMERO	MISSILE OTOMAT MK2 - ATTREZZATURE NC	01	080
				180	NUMERO	SISTEMA MISSILISTICO OTOMAT MK2 - ATTREZZATURE NC	01	080

XVI LEGISLATURA - DISEGNI DI LEGGE E RELAZIONI - DOCUMENTI

Valuta	Ammontare	EURO	Val. Fini Deg.	Unita' Misura	Quantita'	Materiale oggetto del contratto	Tipo	Cat. Rif.
MBDA ITALIA S.P.A.								
EUR	120.000,00		120.000,00	1	NUMERO	MODELLO DI MISSILE MARTE EXTENDED RANGE	01	004
				3	NUMERO	MODELLO DI MISSILE MARTE MK2/S	01	004
				1	NUMERO	MODELLO DI MISSILE OTOMAT	01	004
				1	NUMERO	MODELLO DI MISSILE ASTER 30	01	004
				1	NUMERO	MODELLO DI MISSILE ASTER 15	01	004
				1	NUMERO	MODELLO DI MISSILE ASPIDE 2000	01	004
EUR	90.000,00		90.000,00	1	NUMERO	MODELLO DI MISSILE MARTE EXTENDED RANGE	01	004
				1	NUMERO	STUDI - RICERCHE E SVILUPPO SU SISTEMI E PRODOTTI MISSILISTICI - TECNOLOGIA	01	022
				1	NUMERO	MODELLO DI MISSILE OTOMAT	01	004
				1	NUMERO	MODELLO DI MISSILE ASTER 30	01	004
				1	NUMERO	MODELLO DI MISSILE ASTER 15	01	004
				1	NUMERO	MODELLO DI MISSILE ASPIDE 2000	01	004
EUR	90.000,00		90.000,00	1	NUMERO	MODELLO DI MISSILE MARTE EXTENDED RANGE	01	004
				3	NUMERO	MODELLO DI MISSILE MARTE MK2/S	01	004
				1	NUMERO	MODELLO DI MISSILE OTOMAT	01	004
				1	NUMERO	MODELLO DI MISSILE ASPIDE 2000	01	004
EUR	90.000,00		90.000,00	1	NUMERO	MODELLO DI MISSILE ASPIDE 2000	01	004
				1	NUMERO	MODELLO DI MISSILE ASPIDE	01	004
				3	NUMERO	CONTENITORE LANCIO / TRASPORTO / IMMAGAZZINAMENTO MISSILE ASPIDE	01	004

XVI LEGISLATURA - DISEGNI DI LEGGE E RELAZIONI - DOCUMENTI

Valuta	Ammontare	EURO	Val. Fini Dog.	Unita' Misura	Quantita'	Materiale oggetto del contratto	Tipo	Cat. Rif.
MBDA ITALIA S.P.A.								
EUR	105.000,00		105.000,00	1	NUMERO	MODELLO DI MISSILE ASTER 30	01	004
				1	NUMERO	MODELLO DI MISSILE ASTER 15	01	004
				1	NUMERO	MODELLO DI MISSILE ASPIDE 2000	01	004
				1	NUMERO	MODELLO DI MISSILE MARTE EXTENDED RANGE	01	004
				3	NUMERO	MODELLO DI MISSILE MARTE MK2/S	01	004
<hr/>								
EUR	105.000,00		105.000,00	1	NUMERO	MODELLO DI MISSILE MARTE EXTENDED RANGE	01	004
				3	NUMERO	MODELLO DI MISSILE MARTE MK2/S	01	004
				1	NUMERO	MODELLO DI MISSILE ASTER 30	01	004
				1	NUMERO	MODELLO DI MISSILE ASTER 15	01	004
				1	NUMERO	MODELLO DI MISSILE ASPIDE 2000	01	004
<hr/>								
EUR	120.000,00		120.000,00	1	NUMERO	MODELLO DI MISSILE ASTER 30	01	004
				1	NUMERO	MODELLO DI MISSILE ASTER 15	01	004
				1	NUMERO	MODELLO DI MISSILE ASPIDE 2000	01	004
				1	NUMERO	MODELLO DI MISSILE MARTE EXTENDED RANGE	01	004
				3	NUMERO	MODELLO DI MISSILE MARTE MK2/S	01	004
				1	NUMERO	MODELLO DI MISSILE OTOMAT	01	004
<hr/>								
EUR	60.000,00		60.000,00	1	NUMERO	MODELLO DI MISSILE MARTE EXTENDED RANGE	01	004
				3	NUMERO	MODELLO DI MISSILE MARTE MK2/S	01	004

XVI LEGISLATURA - DISEGNI DI LEGGE E RELAZIONI - DOCUMENTI

Valuta	Ammontare	EURO	Val. Fini Dog.	Unita' Misura	Quantita'	Materiale oggetto del contratto	Tipo	Cat. Rif.
--------	-----------	------	----------------	---------------	-----------	---------------------------------	------	-----------

MBDA ITALIA S.P.A.

EUR	90.000,00		90.000,00	1	NUMERO	MODELLO DI MISSILE MARTE EXTENDED RANGE	01	004
				3	NUMERO	MODELLO DI MISSILE MARTE MK2/S	01	004
				1	NUMERO	MODELLO DI MISSILE OTOMAT	01	004
				1	NUMERO	MODELLO DI MISSILE ASPIDE 2000	01	004
EUR	105.000,00		105.000,00	1	NUMERO	MODELLO DI MISSILE ASTER 15	01	004
				1	NUMERO	MODELLO DI MISSILE ASPIDE 2000	01	004
				1	NUMERO	MODELLO DI MISSILE ASTER 30	01	004
				1	NUMERO	MODELLO DI MISSILE MARTE MK2/S	01	004
				1	NUMERO	MODELLO DI MISSILE MARTE EXTENDED RANGE	01	004
			1.800.000,00					
			13.193.908,00					

MICROTECNICA S.P.A.

USD	500.000,00	348.466,05		500	NUMERO	VALVOLA	04	010
USD	500.000,00	348.466,05						
USD	4.500.000,00	3.136.194,47		2.500	NUMERO	SOLENOIDE	04	010
USD	2.500.000,00	1.742.330,26		3.500	NUMERO	VALVOLA	04	010
EUR	700.000,00		700.000,00	100	NUMERO	SCANBIATORE	04	010
EUR	700.000,00							
			4.184.660,52					
			2.790.796,31					

MOOG ITALIANA S.R.L.

XVI LEGISLATURA - DISEGNI DI LEGGE E RELAZIONI - DOCUMENTI

Valuta	Ammontare	EURO	Val. Fini Dog.	Unita' Misura	Quantita'	Materiale oggetto del contratto	Tipo	Cat. Rif.
MOOG ITALIANA S. R. L.								
USD	115.000,00	80.147,19	80.147,19	100	NUMERO	TRASDUTTORE DI POSIZIONE ANGOLARE INDUTTIVO / RESOLVER C87177-003	01	010
		0,00	80.147,19					
NORTHROP GRUMMAN ITALIA S. P. A.								
USD	750.000,00	549.008,13	549.008,13	100	NUMERO	SOTTOSISTEMA DI NAVIGAZIONE INERZIALE TERRESTRE LN-270	01	006
USD	3.700.345,95	2.708.693,32	2.708.693,32	5.865	NUMERO	ASSIEME SENSORE INERZIALE PER PROGRAMMA MISSILISTICO IRIS-T	01	004
EUR	7.600,00		7.600,00	7	NUMERO	PARTI DEL SOTTOSISTEMA AEREO DI RIFERIMENTO ED ASSETTO LISA 200	01	010
EUR	400.000,00		400.000,00	5	NUMERO	SOTTOSISTEMA DI NAVIGAZIONE INERZIALE MARITTIMA PL41	01	009
USD	400.000,00	292.804,33		10	NUMERO	SOTTOSISTEMA DI NAVIGAZIONE INERZIALE AEREA LN-100	01	010
USD	900.000,00	658.809,75	658.809,75					
USD	12.822,00	8.936,06	8.936,06	2	NUMERO	SOTTOSISTEMA DI NAVIGAZIONE AEREA RICEVITORE GPS "IGPSU"	01	010
USD	795.432,00	554.362,10	554.362,10	264	NUMERO	ASSIEME G2000 PACKAGE PER APPLICAZIONE MISSILISTICA -	04	004
EUR	71.945,50		71.945,50	80	NUMERO	ROBOT MK8 PLUS II - VEICOLO ROBOTIZZATO PER LA NEUTRALIZZAZIONE A DISTANZA DI ORDIGNI ESPLOSIVI	04	017
EUR	30.000,00		30.000,00	1	NUMERO	SOTTOSISTEMA DI MISURAZIONE INERZIALE AEREA STX	01	010

XVI LEGISLATURA - DISEGNI DI LEGGE E RELAZIONI - DOCUMENTI

Valuta	Ammontare	EURO	Val. Fini Dog.	Unita' Misura	Quantita'	Materiale oggetto del contratto	Tipo	Cat. Rif.
NORTHROP GRUMMAN ITALIA S.P.A.								
USD	88.852,54	61.924,19	61.924,19	1	NUMERO	ACCELEROMETRO TRIAX PER SOTTOSISTEMA DI NAVIGAZIONE PER AEROMOBILI	01	010
				1	NUMERO	MOCK UP DEL SOTTOSISTEMA DI NAVIGAZIONE AEREA STX	01	014
				1	NUMERO	MOCK UP DELL'ASSIEME G2000 PACKAGE PER APPLICAZIONE MISSILISTICA	01	014
				1	NUMERO	MOCK UP DEL SOTTOSISTEMA AEREO DI RIFERIMENTO ED ASSETTO LISA 200	01	014
				1	NUMERO	MOCK UP DEL SOTTOSISTEMA AEREO DI RIFERIMENTO ED ASSETTO NAVEX	01	014
				1	NUMERO	MOCK UP DEL SOTTOSISTEMA DI RIFERIMENTO ED ASSETTO NAVEX GL PER APPLICAZIONE TERRESTRE	01	014
				1	NUMERO	MOCK UP DELL'ASSIEME SENSORE INERZIALE PER PROGRAMMA MISSILISTICO IRIS-1	01	014
				1	NUMERO	MOCKUP UNITA' MISURAZIONE CAMPO MAGNETICO TERRESTRE MSU PER UNITA' MISURAZIONE INERZIALE PER APPLICAZIONE AEREA	01	014
				1	NUMERO	MOCKUP DEL SOTTOSISTEMA DI NAVIGAZIONE INERZIALE PER APPLICAZIONE AEREA FINS-100 PER VELIVOLO DA COMBATTIMENTO	01	014
OFFICINE MECCANICHE AERONAUTICHE								
EUR	35.300,00		35.300,00	1	NUMERO	ATTREZZATURE DI COLLAUDO DEL SOTTOSISTEMA DI NAVIGAZIONE INERZIALE AEREA LN93	01	080
				1	NUMERO	ATTREZZATURE DI COLLAUDO DEL SOTTOSISTEMA DI NAVIGAZIONE INERZIALE AEREA LN93	01	080
				1	NUMERO	ATTREZZATURE DI COLLAUDO DEL SOTTOSISTEMA DI NAVIGAZIONE INERZIALE AEREA LN93	02	080
EUR	36.000,00		36.000,00	18	NUMERO	SOTTOSISTEMA DI NAVIGAZIONE INERZIALE AEREA LN93	01	010
USD	6.000.000,00	4.181.592,63	4.181.592,63	40	NUMERO	SOTTOSISTEMA DI NAVIGAZIONE INERZIALE PER APPLICAZIONE AEREA L/TN72 PER VELIVOLI DA COMBATTIMENTO	01	010
		292.804,33	9.304.171,68					

OFFICINE MECCANICHE AERONAUTICHE O.N.A. S.P.A.

XVI LEGISLATURA - DISEGNI DI LEGGE E RELAZIONI - DOCUMENTI

Valuta	Armontare	EURO	Val. Fini Dog.	Unita' Misura	Quantita'	Materiale oggetto del contratto	Tipo	Cat. Rif.
EUR	53.000,00		53.000,00	1	NUMERO	FRENO ROTORE ELICOTTERO EH101 P/N 635C01000-005 (EA6300V545)	01	010
EUR				1	NUMERO	MODULO PARCHEGGIO ELICOTTERO NH90 P/N N324G60A1002(324Q03000-005/007)	01	010
EUR				1	NUMERO	FRENO ROTORE ELICOTTERO A129 P/N 5641-000-001	01	010
EUR				1	NUMERO	POMPA FRENO ROTORE ELICOTTERO A129 P/N 5636-000-001	01	010
EUR				1	NUMERO	SISTEMA IDRAULICO AEROFRENO M346 (499044-01) P/N 276X03000-001	01	010
EUR				1	NUMERO	SERBATOIO IDRAULICO M346 P/N 291X01000-001	01	010
EUR				1	NUMERO	TRASDUTTORE BARRA PILOTA M346 (499101-01) P/N 272X01000-003	01	010
EUR				1	NUMERO	ATTUATORE VELIVOLO EFA P/N 291A08000-023/025	01	010
EUR	10.000,00		10.000,00	1	NUMERO	INDICATORE POSIZIONE VELIVOLO EFA P/N 324A01000-009/13	04	010
						0,00		
						63.000,00		
OTO MELARA S.P.A.								
EUR	1.000,00		1.000,00	2	NUMERO	SIMULACRO MUNIZIONE VULCANO CAL. 127MM	01	014
EUR				2	NUMERO	MUNIZIONE GUIDATA DART CAL. 76/62 - SIMULACRO	01	014
EUR				2	NUMERO	SIMULACRO MUNIZIONE VULCANO CAL. 155 MM	01	014
EUR	2.800.000,00			100	NUMERO	TESTA IN GUERRA MISSILE OTOMAT MK2.	01	004
EUR	2.000.000,00		2.000.000,00					
EUR	528.850,00		528.850,00	1	NUMERO	TORRETTA DA 12,7MM ASSERVITA VERSIONE NAVALE	01	001
EUR				11	NUMERO	TORRETTA DA 12,7MM ASSERVITA VERSIONE NAVALE	04	001
EUR				7	NUMERO	TORRETTA DA 12,7MM ASSERVITA VERSIONE NAVALE-ATTREZZATURE	01	080

XVI LEGISLATURA - DISEGNI DI LEGGE E RELAZIONI - DOCUMENTI

Valuta	Ammortare	EURO	Val. Fini Dog.	Unità Misura	Quantità	Materiale oggetto del contratto	Tipo	Cat. Rif.
EUR	305.000,00		305.000,00	98	NUMERO	COMPLESSO BINATO NAVALE 40/70 COMPATTO	04	002
EUR				190	NUMERO	COMPLESSO BINATO NAVALE 40/70 COMPATTO-ATTREZZATURE	01	080
EUR	1.500.000,00		1.500.000,00	1.500	NUMERO	COMPLESSO NAVALE 76/62 SR CON COFANI DI BORDO-ATTREZZATURE	01	080
EUR				1.500	NUMERO	COMPLESSO NAVALE 76/62 SR CON COFANI DI BORDO	04	002
EUR	3.525.226,84		3.525.226,84	2	NUMERO	TORRETTA HITFIST 25/30MM	01	002
				132	NUMERO	RICAMBI PER TORRETTA HITFIST 25/30MM	04	002
				6	SETTIMANE	TORRETTA HITFIST 25/30MM - ASSISTENZA TECNICA -	03	002
				57	NUMERO	TORRETTA HITFIST 25/30MM-ATTREZZATURE	01	080
EUR	2.325.226,84		2.325.226,84	1	NUMERO	TORRETTA HITFIST 25/30MM	01	002
				132	NUMERO	TORRETTA HITFIST 25/30MM	04	002
				57	NUMERO	TORRETTA HITFIST 25/30MM-ATTREZZATURE	01	080
				6	NUMERO	TORRETTA HITFIST 25/30MM	03	002
EUR	380.000,00		380.000,00	1	NUMERO	TORRETTA GATLING 12,7 MM ASSERVITA VERSIONE NAVALE	01	001
				10	SETTIMANE	TORRETTA GATLING 12,7 MM ASSERVITA VERSIONE NAVALE - ASSISTENZA TECNICA -	03	001
				100	NUMERO	TORRETTA GATLING 12,7 MM ASSERVITA VERSIONE NAVALE	04	001
				50	NUMERO	TORRETTA GATLING 12,7 MM ASSERVITA VERSIONE NAVALE ATTREZZATURE	01	080
EUR	1.800.000,00		1.800.000,00	120	NUMERO	TESTA IN GUERRA MISSILE MARTE MK2/S	01	004
EUR	2.000.000,00							
EUR	200.000,00							

OTO MELARA S.P.A.

XVI LEGISLATURA - DISEGNI DI LEGGE E RELAZIONI - DOCUMENTI

Valuta	Ammontare	EURO	Val. Fini Dog.	Unita Misura	Quantita'	Materiale oggetto del contratto	Tipo	Cat. Rif.
EUR	2.000.000,00		2.000.000,00	30.000	NUMERO	PARTI DI COMPLESSO NAVALE 76/62 SR CON COFANI DI BORDO (VIROLE) IN T.E.	01	002
EUR	300.000,00			8	NUMERO	PARTI DI COMPLESSO NAVALE 76/62 SR CON COFANI DI BORDO (VIROLE) ASSEMBLATE IN REIMP.	01	002
EUR	200.000,00		200.000,00	50	NUMERO	SEMOVENTE PALMARIA 155/41-ATTREZZATURE	01	080
EUR	200.000,00		200.000,00	191	NUMERO	COMPLESSO NAVALE 76/62 SR CON COFANI DI BORDO-ATTREZZATURE	01	080
USD	8.845,36	6.474,90	6.474,90	4	NUMERO	TORRETTA TM197 B PER ELICOTTERI	04	002
USD	200.000,00	146.402,17						
EUR	1.420.796,84		1.420.796,84	1	NUMERO	TORRETTA HITFIST 25/30MM	01	002
				18	NUMERO	TORRETTA HITFIST 25/30MM	04	002
				6	SETTIMANE	TORRETTA HITFIST 25/30MM - ASSISTENZA TECNICA -	03	002
				30	NUMERO	TORRETTA HITFIST 25/30MM-ATTREZZATURE	01	080
EUR	600.000,00		600.000,00	1	NUMERO	TORRETTA GATLING 12,7 MM ASSERVITA VERSIONE NAVALE	01	001
				1	NUMERO	TORRETTA GATLING 12,7 MM ASSERVITA VERSIONE NAVALE	03	001
EUR	238.685,00		238.685,00	1.200	NUMERO	COMPLESSO BINATO NAVALE 40/70 COMPATTO-ATTREZZATURE	01	080
EUR	900.000,00		900.000,00	33	NUMERO	TORRETTA DA 12,7MM ASSERVITA VERSIONE NAVALE-ATTREZZATURE	01	080
EUR	528.850,00		528.850,00	1	NUMERO	TORRETTA GATLING 12,7 MM ASSERVITA VERSIONE NAVALE	01	001
				11	NUMERO	PARTI DI RICAMBIO PER TORRETTA GATLING 12,7 MM ASSERVITA VERSIONE NAVALE	04	001
				7	NUMERO	ATTREZZATURE DI USO E MANUTENZIONE PER TORRETTA GATLING 12,7 MM ASSERVITA VERSIONE NAVALE	01	080

OTO MELARA S.P.A.

XVI LEGISLATURA - DISEGNI DI LEGGE E RELAZIONI - DOCUMENTI

Valuta	Ammontare	EURO	Val. Fini Dog.	Unita' Misura	Quantita'	Materiale oggetto del contratto	Tipo	Cat. Rif.
EUR	97.000,00		97.000,00	1	NUMERO	SISTEMA UAV AD ALA FISSA OTO-HORUS	01	005
EUR	800.000,00		800.000,00	800	NUMERO	ATTREZZATURE PER COMPLESSO NAVALE 76/62 SR CON COFANI DI BORDO	01	080
EUR	1.000,00		1.000,00	2	NUMERO	SIMULACRO MUNIZIONE VULCANO CAL. 127MM	01	014
				2	NUMERO	MUNIZIONE GUIDATA DART CAL.76/62 - SIMULACRO	01	014
				2	NUMERO	SIMULACRO MUNIZIONE VULCANO CAL. 155 MM	01	014
EUR	1.500.000,00		1.500.000,00	2	NUMERO	SIMULACRO MUNIZIONE VULCANO CAL. 155 MM	01	014
				2	NUMERO	SIMULACRO MUNIZIONE VULCANO CAL. 127MM	01	014
				1	NUMERO	COMPLESSO NAVALE 76/62SR CON COFANI DI BORDO E KIT STRALES PRIVO DI SCHEDA UCG	01	002
				2	NUMERO	SIMULATORE COMPLESSO NAVALE 76/62SR CON COFANI DI BORDO E KIT STRALES PRIVO DI SCHEDA UCG	01	014
EUR	800.000,00		800.000,00	1	NUMERO	ATTREZZATURA PER COMPLESSO NAVALE 127/64 L. W. CON COFANI DI BORDO P/N 18279700	01	080
EUR	1.100.000,00		1.100.000,00	1	NUMERO	TORRETTA HITFIST OWS 30MM CON SISTEMA MISSILISTICO SPIKE PRIVO DI MCLU	01	002
				6	MESI	TORRETTA HITFIST OWS 30MM CON SISTEMA MISSILISTICO SPIKE PRIVO DI MCLU - ASSISTENZA TECNICA -	03	002
				40	NUMERO	TORRETTA HITFIST OWS 30MM CON SISTEMA MISSILISTICO SPIKE PRIVO DI MCLU	04	002
EUR	200.000,00		200.000,00	1	NUMERO	SIMULATORE TORRETTA HITROLE 12,7 MM	01	014
				1	NUMERO	MUNIZIONE GUIDATA DART CAL.76/62 - SIMULACRO	01	014
EUR	350.000,00		350.000,00	1	NUMERO	TORRETTA HITFIST OWS 30MM CON SISTEMA MISSILISTICO SPIKE PRIVO DI MCLU	01	002

OTO MELARA S. P. A.

XVI LEGISLATURA - DISEGNI DI LEGGE E RELAZIONI - DOCUMENTI

Valuta	Ammontare	EURO	Val. Fini Dog.	Unita' Misura	Quantita'	Materiale oggetto del contratto	Tipo	Cat. Rif.
OTO MELARA S.P.A.								
EUR	49.610,00		49.610,00	1	NUMERO	KIT INSTALLAZIONE PER MISSILE SPIKE PRIVO DI MCLU	01	004
EUR				5	NUMERO	KIT INSTALLAZIONE PER MISSILE SPIKE PRIVO DI MCLU	04	004
EUR				12	NUMERO	KIT INSTALLAZIONE PER MISSILE SPIKE PRIVO DI MCLU - ATTREZZATURE	01	080
EUR	400.000,00		400.000,00	1	NUMERO	TORRETTA DA 12,7MM ASSERVITA VERSIONE NAVALE	01	001
EUR	600.000,00							
EUR	47.500,00		47.500,00	1	NUMERO	VEICOLO ELETTRICO CINGOLATO OTO TRP 2	01	006
6.046.402,17 23.805.220,42								
REINTEGRALI ITALIA S.P.A.								
EUR	1.500.000,00		1.500.000,00	50	NUMERO	RICAMBI PER RADAR DI RICERCA A CORTO RAGGIO SHORAR 2D	04	005
EUR				150	NUMERO	RICAMBI PER RADAR DI INSEGUIMENTO -X-BTR MK2- IN BANDA X PER SISTEMI NAVALI	04	005
EUR				200	NUMERO	RICAMBI PER RADAR DI RICERCA E INSEGUIMENTO IN BANDA X PER SKYSHIELD E SKYGUARD III	04	005
EUR	200.000,00		200.000,00	50	NUMERO	RICAMBI PER RADAR DI RICERCA E INSEGUIMENTO IN BANDA X PER SKYSHIELD E SKYGUARD III	04	005
EUR	30.000.000,00		30.000.000,00	400	NUMERO	ASSIEMI PRINCIPALI, SUBASSIEMI, PARTI E COMPONENTI PER MITRAGLIERA C/A DA 25MM TIPO KBA -	01	002
EUR				300	NUMERO	ASSIEMI PRINCIPALI, SUBASSIEMI, PARTI E COMPONENTI PER RADAR DI RICERCA A CORTO RAGGIO SHORAR 2D	04	005
EUR				150	NUMERO	ASSIEMI PRINCIPALI, SUBASSIEMI, PARTI E COMPONENTI PER RADAR DI RICERCA E INSEGUIMENTO IN BANDA X PER SKYSHIELD E SKYGUARD III	04	005
EUR	1.000.000,00		1.000.000,00	50	NUMERO	RADAR DI INSEGUIMENTO -X-BTR IN BANDA X PER SISTEMA NAVALE SEAGUARD - ATTREZZATURE	01	080

XVI LEGISLATURA - DISEGNI DI LEGGE E RELAZIONI - DOCUMENTI

Valuta	Ammontare	EURO	Val. Fini Dog.	Unita' Misura	Quantita'	Materiale oggetto del contratto	Tipo	Cat. Rif.
RHEINMETALL ITALIA S.P.A.								
EUR	3.000.000,00		3.000.000,00	2	NUMERO	RADAR DI RICERCA E INSEGUIMENTO IN BANDA X PER SKY GUARD III	01	005
EUR	350.000,00			20	NUMERO	SUBASSIEMI PRINCIPALI PER RADAR DI RICERCA E INSEGUIMENTO IN BANDA X PER SKY GUARD III	04	005
CHF	3.000.000,00	2.231.810,74	2.231.810,74	22	NUMERO	GRUPPO ELETTROGENO SKVA/3000RPM/9KW/220V PER MITRAGLIERA C/A E AFFUSTO BINATO CAMPALE C/A	01	002
				300	NUMERO	GRUPPO ELETTROGENO SKVA/3000RPM/9KW/220V PER MITRAGLIERA C/A E AFFUSTO BINATO CAMPALE C/A	04	002
EUR	30.000.000,00		30.000.000,00	2.000	NUMERO	SUBASSIEMI, PARTI E COMPONENTI PER CENTRALE DI TIRO SKY GUARD III PER AFFUSTI BINATI C/A	04	005
				4.000	NUMERO	SUBASSIEMI, PARTI E COMPONENTI PER AFFUSTI BINATI CAMPALI C/A DA 35 MM TIPO GDF 007 (AHEAD)	04	002
EUR	1.000.000,00		1.000.000,00	300	NUMERO	ASSIEMI, SUBASSIEMI E PARTI PER AFFUSTO BINATO CAMPALE C/A DA 35MM TIPO GDF 007 (AHEAD)	04	002
EUR	15.000.000,00		15.000.000,00	200	NUMERO	SUBASSIEMI, PARTI E COMPONENTI PER CENTRALI DI TIRO SKY GUARD PER MISSILI S/A E AFFUSTI BINATI	04	005
				200	NUMERO	SUBASSIEMI, PARTI E COMPONENTI PER LANCIA TORI SPARROW/ASPIDE	04	004
				50	NUMERO	STRUMENTI DI COLLAUDO E CONTROLLO PER CENTRALI DI TIRO SKY GUARD PER MISSILI S/A E AFFUSTI BINATI	04	080
				50	NUMERO	STRUMENTI DI COLLAUDO E CONTROLLO PER LANCIA TORI SPARROW/ASPIDE	04	080
EUR	2.000.000,00		2.000.000,00	150	NUMERO	RICAMBI PER RADAR DI INSEGUIMENTO -X-BTR MK2- IN BANDA X PER SISTEMI NAVALI	04	005
EUR	500.000,00		500.000,00	50	NUMERO	RADAR DI RICERCA A CORIO RAGGIO SHORAR 2D	01	005
EUR	1.000.000,00		1.000.000,00	50	NUMERO	RICAMBI PER RADAR DI RICERCA E INSEGUIMENTO IN BANDA X PER SKYSHIELD E SKY GUARD III	04	005
EUR	1.000.000,00		1.000.000,00	1	NUMERO	MOKE UP RADAR X-TAR 3D	01	014
				1	SERIE	MOKE UP RADAR X-TAR 3D	02	014
				1	SERIE	MOKE UP RADAR X-TAR 3D - ATTREZZATURE	01	080

XVI LEGISLATURA - DISEGNI DI LEGGE E RELAZIONI - DOCUMENTI

Valuta	Ammontare	EURO	Val. Fini Dog.	Unita' Misura	Quantita'	Materiale oggetto del contratto	Tipo	Cat. Rif.
RHEINMETALL ITALIA S.P.A.								
EUR	200.000,00		200.000,00	50	NUMERO	RADAR DI RICERCA E INSEGUIMENTO IN BANDA X PER SKYSHIELD E SKYGUARD III	04	005
EUR	200.000,00		200.000,00	50	NUMERO	RICAMBI PER RADAR DI RICERCA E INSEGUIMENTO IN BANDA X PER SKYSHIELD E SKYGUARD III	04	005
EUR	200.000,00		200.000,00	50	NUMERO	RADAR DI RICERCA E INSEGUIMENTO IN BANDA X PER SKYSHIELD E SKYGUARD III	04	005
EUR	1.000.000,00		1.000.000,00	100	NUMERO	AFFUSTO BINATO CAMPALE C/A DA 35MM TIPO GDF 007 (AHEAD)	04	002
EUR	7.000.000,00		7.000.000,00	1.200	NUMERO	AFFUSTO BINATO CAMPALE C/A DA 35MM TIPO GDF 007 (AHEAD)	04	002
EUR	250.000,00		250.000,00	1.000	NUMERO	ASSEMBL. SUBASSIEMI E PARTI PER AFFUSTO BINATO CAMPALE DA 35MM	01	002
EUR	50.000,00							
EUR	2.000.000,00		2.000.000,00	200	NUMERO	ATTREZZATURE DI FABBRICAZIONE E STRUMENTI PER CENTRALI DI TIRO SKYGUARD III PER MISSILI S/A E AFFUSTI C/A	01	080
				200	NUMERO	ATTREZZATURE DI FABBRICAZIONE E STRUMENTI PER AFFUSTI BINATI CAMPALI C/A DA 35MM TIPO GDF 007 (AHEAD)	01	080
EUR	1.000.000,00			1	NUMERO	MOKE UP RADAR X-TAR 3D	01	014
				1	SERIE	PDR MOKE UP RADAR X-TAR 3D	04	014
				1	SERIE	MOKE UP RADAR X-TAR 3D MANUALI E CATALOGHI	03	014
				1	SERIE	MOKE UP RADAR X-TAR 3D - STRUMENTI COLLAUDO	01	080
			1.400.000,00					
			99.281.810,74					
ROHDE & SCHWARZ ITALIA S.P.A.								
EUR	20.000,00		20.000,00	1	NUMERO	XT4410A RICESTRASMETTITORE VUHF C. CCP HAVE QUICK II, LINK 11	01	011

XVI LEGISLATURA - DISEGNI DI LEGGE E RELAZIONI - DOCUMENTI

Valuta	Ammontare	EURO	Val. Fini Dog.	Unita' Misura	Quantita'	Materiale oggetto del contratto	Tipo	Cat. Rif.
--------	-----------	------	----------------	---------------	-----------	---------------------------------	------	-----------

ROBDE & SCHWARZ ITALIA S.p.A.

EUR	15.000,00		15.000,00	1	NUMERO	RADIO TATTICA TIPO MR3000U	01	011
EUR	18.801,00		18.801,00	1	NUMERO	MR3000H 6118.3000.02 RADIO TATTICA HF/VHF 1.5...108MHZ	01	011
				1	NUMERO	KG3032G 6123.1854.02 PIASTRA DI MASSA PER KG3031/KG3032	01	011
				1	NUMERO	KL3000V 6118.0101.02 UNITA' VENTILATORE PER VK3150 O VT3050	01	011
				1	NUMERO	VK 3150 6118.0301.02 AMPLIFICATORE HF DA 150W PER M3TR	01	011
				1	NUMERO	GK3030U 6130.2300.02 CAVO DI COLLEGAMENTO VT3050 A KG3031/2	01	011

0,00 53.801,00

RMS ITALIA S.p.A.

EUR	1.474.500,00		1.474.500,00	1	NUMERO	MINA MARINA MURENA MN115 - ESERCIZIO	01	004
				1	SET	MINA MARINA MURENA MN115 - MANUALI	02	004
				2	NUMERO	MINA MARINA MURENA MN115 - ACCESSORI MOVIM/STOCCAGGIO	01	004
				4	NUMERO	MINA MARINA MURENA MN115 - ACCESSORI TRASMISSIONE DATI	01	004
				2	NUMERO	MINA MARINA MURENA MN115 - ATTREZZATURE	01	080
				1	NUMERO	MWS - PIANIFICAZIONE/ADDESTR CAMPI MINATI MARINI	01	021
				1	NUMERO	POLIGONI DI MINE MARINE - BOA DI COMUNICAZIONE	01	014
				1	NUMERO	POLIGONI DI MINE MARINE - UNITA' MOBILE TRACCIAMENTO GPS	01	014
				1	NUMERO	POLIGONI DI MINE MARINE - UNITA' MOBILE POSIZIONE MINE	01	014

EUR 500.000,00 500.000,00

EUR	500.000,00		500.000,00	10	NUMERO	MINA MARINA LIMPET PIOVRA MN110 - ESERCIZIO	01	014
				10	NUMERO	MINA MARINA LIMPET PIOVRA MN110 - SIMULACRO	01	004
				10	NUMERO	MINA MARINA LIMPET PIOVRA MN110 - ATTREZZATURE	01	080

Valuta	Ammontare	EURO	Val. Fini Dog.	Unita' Misura	Quantita'	Materiale oggetto del contratto	Tipo	Cat. Rif.
RWM ITALIA S.P.A.								
EUR	5.000,00		5.000,00	1	NUMERO	MINA MARINA LIMPET PIOVRA MN110 - SIMULACRO	01	004
				5	NUMERO	CARICA DI PROFONDITA' DC103/DSC 450G - SIMULACRO	01	004
				5	NUMERO	CARICA DI PROFONDITA' DC103/MSS 30G - SIMULACRO	01	004
			0,00					
SACIL S.R.L.								
EUR	500,00		500,00	667	NUMERO	MAGLIONI METALLICI VARI, CARICATORI, CLIPS PER CARTUCCE, GOVERNALE PER BOMBA DA MORTAIO	01	003
			0,00					
SECORDO MONA S.P.A.								
USD	4.000,00		2.928,04	1	NUMERO	ASSIEME ALBERO P/N 2883172-2 PER VELIVOLO EF2000 TYPHOON	01	010
			0,00					
SELENTA COMMUNICATIONS S.P.A.								
USD	49.122,00		35.957,84	18	NUMERO	GYRO PARTE DEL SISTEMA JANUS	01	016
			0,00					
SELEX COMMUNICATIONS S.P.A.								
EUR	2.697.000,00		2.697.000,00	258	NUMERO	MATERIALI PER TELECOMUNICAZIONI (COME DA ALL. "A")	01	011
			0,00					
SELEX ELSAG S.P.A.								

XVI LEGISLATURA - DISEGNI DI LEGGE E RELAZIONI - DOCUMENTI

Valuta	Ammortare	EURO	Val. Fini Dog.	Unita' Misura	Quantita'	Materiale oggetto del contratto	Tipo	Cat. Rif.
EUR	3.860.000,00		3.860.000,00	10	NUMERO	PTD115 CARICATORE AUTOMATICO	01	011
				10	NUMERO	MH500 INDOOR DEVICE UNIT PONTE RADIO-TECNOLOGIA	03	022
				10	NUMERO	SWAVE VEHICULAR RADIO (RADIO MULTIBANDA PER IMPIEGO VEICOLARE DI TIPO TATTICO)	01	011
				10	NUMERO	SWAVE HANDHELD RADIO (RADIO MULTIBANDA PALMARE PER IMPIEGO DI TIPO TATTICO)	01	011
				20	NUMERO	ANTENNA CON SISTEMA DI SOLLEVAMENTO	01	011
				10	NUMERO	SIMULACRO DI SOTTOSISTEMA SOLDATO FUTURO	01	014
				10	NUMERO	INDIVIDUAL POCKET RADIO (IPR)	01	011
				10	NUMERO	PERSONAL COMPUTER A PROTEZIONE TEMPEST LIVELLO II NATO AMSG - 788	03	011
				10	NUMERO	SISTEMA RICETRASMITTENTE HF SRT-170/DR	02	011
				10	NUMERO	SC4LI CRIPTO COMPUTER PER INTERROGATORE	03	011
				10	NUMERO	MH513 IDU PONTE RADIO	01	011
				10	NUMERO	MH513 ODU PONTE RADIO	01	011
				10	NUMERO	MH544 PONTE RADIO	01	011
				10	NUMERO	SENTINEL MSR115 - MULTISERVICE SWITCH ROUTER (SENTINEL MSR115 CENTRALE DI INSTRADAMENTO IP)	01	011
				10	NUMERO	WRSS04-N RADIO W1-MAX TATTICA BANDA UHF	01	011
				10	NUMERO	CD115E CENTRALE DI COMMUTAZIONE	01	011
				10	NUMERO	MPS115 MULTI PROTOCOL SWITCH	01	011
				10	NUMERO	MH513 PONTE RADIO	01	011
				10	NUMERO	MH544 IDU PONTE RADIO	01	011
EUR	30.000,00		30.000,00	6	NUMERO	SISTEMA RICETRASMITTENTE V/UHF SRT-651/N-M	01	011

SELEX ELGAG S.P.A.

XVI LEGISLATURA - DISEGNI DI LEGGE E RELAZIONI - DOCUMENTI

Valuta	Ammontare	EURO	Val. Fini Dog.	Unità Misura	Quantità	Materiale oggetto del contratto	Tipo	Cat. Rif.
EUR	380.000,00		380.000,00	4	NUMERO	CNR2000 TACTICAL HF VHF/FM COMBAT RADIO VEICOL./STAND.POWER	01	011
				4	NUMERO	CNR2000 TACTICAL HF VHF/FM COMBAT RADIO VEICOL./HIGH POWER	01	011
				4	NUMERO	RICETRASMETTITTORE TURMA - MANPACK (RICETRASMETTITTORE TURMA - VERSIONE PORTATILE)	01	011
				4	NUMERO	RICETRASMETTITTORE TURMA - VEICOLAR (RICETRASMETTITTORE TURMA - VERSIONE VEICOLARE)	01	011
				4	NUMERO	RICETRASMETTITTORE TURMA - FIXED (RICETRASMETTITTORE TURMA - VERSIONE INFRASTRUTTURALE)	01	011
				10	NUMERO	ANTENNA CON SISTEMA DI SOLLEVAMENTO	01	011
				4	NUMERO	RICETRASMETTITTORE TURMA - FIXED (RICETRASMETTITTORE TURMA - VERSIONE INFRASTRUTTURALE) SCORTE	04	011
				4	NUMERO	RICETRASMETTITTORE TURMA - FIXED (RICETRASMETTITTORE TURMA - VERSIONE INFRASTRUTTURALE) ACCESSORI PER L'INSTALLAZIONE	04	011
				4	NUMERO	CNR2000 TACTICAL HF VHF/FM COMBAT RADIO VEICOL./STAND.POWER -SCORTE	04	011
				4	NUMERO	CNR2000 TACTICAL HF VHF/FM COMBAT RADIO VEICOL./STAND.POWER ACCESSORI PER L'INSTALLAZIONE	04	011
				4	NUMERO	CNR2000 TACTICAL HF VHF/FM COMBAT RADIO VEICOL./HIGH POWER SCORTE	04	011
				4	NUMERO	CNR2000 TACTICAL HF VHF/FM COMBAT RADIO VEICOL./HIGH POWER ACCESSORI PER L'INSTALLAZIONE	04	011
				4	NUMERO	RICETRASMETTITTORE TURMA - MANPACK (RICETRASMETTITTORE TURMA - VERSIONE PORTATILE) SCORTE	04	011
				4	NUMERO	RICETRASMETTITTORE TURMA - MANPACK (RICETRASMETTITTORE TURMA - VERSIONE PORTATILE) ACCESSORI PER L'INSTALLAZIONE	04	011
				4	NUMERO	RICETRASMETTITTORE TURMA - VEICOLAR (RICETRASMETTITTORE TURMA - VERSIONE VEICOLARE) SCORTE	04	011
				4	NUMERO	RICETRASMETTITTORE TURMA - VEICOLAR (RICETRASMETTITTORE TURMA - VERSIONE VEICOLARE) ACCESSORI PER L'INSTALLAZIONE	04	011
EUR	42.500,00		42.500,00	1	NUMERO	LOAM - SISTEMA DI RILEVAZIONE LASER DI OSTACOLI	01	011
				1	NUMERO	LOAM - SISTEMA DI RILEVAZIONE LASER DI OSTACOLI	02	011
				10	NUMERO	LOAM - SISTEMA DI RILEVAZIONE LASER DI OSTACOLI	04	011

SELEX ELENG S.P.A.

XVI LEGISLATURA - DISEGNI DI LEGGE E RELAZIONI - DOCUMENTI

Valuta	Ammontare	EURO	Val. Fini Dog.	Unita' Misura	Quantita'	Materiale oggetto del contratto	Tipo	Cat. Rif.
EUR	2.070.000,00		2.070.000,00					
				5	NUMERO	AT151 CONCENTRATORE ALLARMI	01	011
				5	NUMERO	AS107 TERMINALE ALFANUMERICO	01	011
				5	NUMERO	AS107 TERMINALE ALFANUMERICO	01	011
				5	NUMERO	CD115E CENTRALE DI COMMUTAZIONE	01	011
				5	NUMERO	PTD115 CARICATORE AUTOMATICO	01	011
				5	NUMERO	PTD115 CARICATORE AUTOMATICO	03	011
				5	NUMERO	FG101 CARICATORE DI CHIAVI	03	011
				5	NUMERO	FG103 CARICATORE DI CHIAVI	03	011
				5	NUMERO	CD145 CENTRALE DI COMMUTAZIONE	01	011
				15	NUMERO	ANTENNA CON SISTEMA DI SOLLEVAMENTO	01	011
				5	NUMERO	MPS115 MULTI PROTOCOL SWITCH	01	011
				5	NUMERO	MH513 PONTE RADIO	01	011
				5	NUMERO	MH513 IDU PONTE RADIO	01	011
				5	NUMERO	MSN100 CENTRALE DI COMMUTAZIONE	01	011
				12		INDIVIDUAL POCKET RADIO (IPR)	01	011
				5	NUMERO	WRSS04-N RADIO W1-MAX TATTICA BANDA UHF	01	011
				5	NUMERO	MH500 INDOOR DEVICE UNIT PONTE RADIO-TECNOLOGIA	03	022
				5	NUMERO	SC411 CRIPTO COMPUTER PER INTERROGATORE	03	011
				5	NUMERO	PERSONAL COMPUTER A PROTEZIONE TEMPEST LIVELLO II NATO AMMSG - 788	03	011
				5		SISTEMA RICESTRASMITTENTE HF SRT-170/DR	02	011
				5	NUMERO	WN100 - UNITA' NODO DI COMMUTAZIONE	01	011

SELEX ELSAG S.P.A.

XVI LEGISLATURA - DISEGNI DI LEGGE E RELAZIONI - DOCUMENTI

Valuta	Ammontare	EURO	Val. Fini Dog.	Unita Misura	Quantità	Materiale oggetto del contratto	Tipo	Cat. Rif.
EUR	9.300,00		9.300,00					
				1	NUMERO	SIMULACRO DI M424 TRASPONDITORE IFF MKXII-MS	01	014
				2	NUMERO	SIMULACRO DI SISTEMA RICETRASMITTENTE SRT-170M HF	01	014
				2	NUMERO	SWAVE HANDHELD RADIO (RADIO MULTIBANDA PALMARE PER IMPIEGO DI TIPO TATTICO)	01	011
				1	NUMERO	H4855 PERSONAL ROLE RADIO	01	011
				1	NUMERO	WDL10-J SISTEMA TRASMISSIONE IMMAGINI/DATI TERM. AEROMOBILI	01	011
				1	NUMERO	WRSS04-N RADIO WL-MAX TATTICA BANDA UHF	01	011
				1	NUMERO	SWAVE VEHICULAR RADIO (RADIO MULTIBANDA PER IMPIEGO VEICOLARE DI TIPO TATTICO)	01	011
				1	NUMERO	SIMULACRO DI CIFRANTE CM117	01	014
				1	NUMERO	SIMULACRO DI CIFRANTE CM119WB	01	014
				1	NUMERO	SIMULACRO DI SISTEMA RICETRASMETTITTORE SRT-651	01	014
				1	NUMERO	COMPLESSO TERMINALE LRT-440 - MATERIALE SOC. LARIMART-	01	011
				1	NUMERO	SIMULACRO DI FUCILE DI ASSALTO CAL. 5,56 NATO MOD. ARX 160 - MATERIALE SOC. BERETTA -	01	014
				1	NUMERO	SIMULACRO LANCIAGRANATE SINGOLO MOD. GLX 160 CAL. 40 - MATERIALE SOC. BERETTA -	01	014

SELEX ELISAG S.P.A.

XVI LEGISLATURA - DISEGNI DI LEGGE E RELAZIONI - DOCUMENTI

Valuta	Armonitare	EURO	Val. Fini Dog.	Unita' Misura	Quantita'	Materiale oggetto del contratto	Tipo	Cat. Rif.
EUR	1.498.000,00		1.498.000,00					
				5	NUMERO	SWAVE VEHICULAR RADIO (RADIO MULTIBANDA PER IMPIEGO VEICOLARE DI TIPO TATTICO)	01	011
				15	NUMERO	ANTENNA CON SISTEMA DI SOLLEVAMENTO	01	011
				10	NUMERO	INDIVIDUAL POCKET RADIO (IPR)	01	011
				20	NUMERO	SSR+- SOLDIER SYSTEM RADIO (RADIO DEL SISTEMA SOLDATO)	01	011
				12	NUMERO	WRSS04-N RADIO WEMAX TATTICA BANDA UHF	01	011
				5	NUMERO	MPS165 - CENTRALE MULTIPROTOCOLLO	01	011
				15	NUMERO	SSR - SOLDIER SYSTEM RADIO (RADIO DEL SISTEMA SOLDATO)	01	011
				10	NUMERO	CM119WB CIPRANTE DATI	01	011
				5	NUMERO	CD145 CENTRALE DI COMMUTAZIONE	01	011
				5	NUMERO	COMPLESSO TERMINALE LRT-440 - SOC. LARIMART -	01	011
				5	NUMERO	LINX - SISTEMA PORTATILE MULTIFUNZIONE PER CAPOSQUADRA - SOG. SELEX GALILEO -	01	005
				5	NUMERO	HEAD - SISTEMA DISPLAY PER ELMETTO - SOG. SELEX GALILEO -	01	005
				5	NUMERO	ASPIS - SISTEMA PORTATILE MULTIFUNZIONE PER ARMA INDIVIDUALE - SOG. SELEX GALILEO -	01	005
				5	NUMERO	LINX - SISTEMA PORTATILE MULTIFUNZIONE PER CAPOSQUADRA - SOG. SELEX GALILEO -	04	005

SELEX ELSAG S.P.A.

XVI LEGISLATURA - DISEGNI DI LEGGE E RELAZIONI - DOCUMENTI

Valuta	Ammontare	EURO	Val. Finl Dog.	Unità Misura	Quantità	Materiale oggetto del contratto	Tipo	Cat. Rif.
EUR	380.000,00		380.000,00	4	NUMERO	CNR2000 TACTICAL HF VHF/EM COMBAT RADIO VEICOL./STAND.POWER	01	011
				4	NUMERO	CNR2000 TACTICAL HF VHF/EM COMBAT RADIO VEICOL./STAND.POWER	04	011
				4	NUMERO	CNR2000 TACTICAL HF VHF/EM COMBAT RADIO VEICOL./STAND.POWER - ACCESSORI	04	011
				4	NUMERO	CNR2000 TACTICAL HF VHF/EM COMBAT RADIO VEICOL./HIGH POWER	01	011
				4	NUMERO	CNR2000 TACTICAL HF VHF/EM COMBAT RADIO VEICOL./HIGH POWER	04	011
				4	NUMERO	RICETRASMETTITTORE TURMA - VEICOLAR (RICETRASMETTITTORE TURMA - VERSIONE VEICOLARE)	01	011
				4	NUMERO	RICETRASMETTITTORE TURMA - VEICOLAR (RICETRASMETTITTORE TURMA - VERSIONE VEICOLARE)	04	011
				4	NUMERO	RICETRASMETTITTORE TURMA - VEICOLAR (RICETRASMETTITTORE TURMA - VERSIONE VEICOLARE)	04	011
				4	NUMERO	RICETRASMETTITTORE TURMA - FIXED (RICETRASMETTITTORE TURMA - VERSIONE INFRASTRUTTURALE)	01	011
				4	NUMERO	RICETRASMETTITTORE TURMA - FIXED (RICETRASMETTITTORE TURMA - VERSIONE INFRASTRUTTURALE)	04	011
				4	NUMERO	RICETRASMETTITTORE TURMA - FIXED (RICETRASMETTITTORE TURMA - VERSIONE INFRASTRUTTURALE)	04	011
				10	NUMERO	ANTENNA CON SISTEMA DI SOLLEVAMENTO	01	011
				4	NUMERO	RICETRASMETTITTORE TURMA - MANPACK (RICETRASMETTITTORE TURMA - VERSIONE PORTATILE)	04	011
				4	NUMERO	RICETRASMETTITTORE TURMA - MANPACK (RICETRASMETTITTORE TURMA - VERSIONE PORTATILE)	04	011
EUR	240.000,00		240.000,00	8	NUMERO	SISTEMA RICETRASMETTENTE V/UHF SRT-65I/N-A	01	011
				8	NUMERO	SISTEMA RICETRASMETTENTE V/UHF SRT-65I/N-A	02	011
EUR	95.000,00		95.000,00	10	NUMERO	SWAVE HANDHELD RADIO (RADIO MULTIBANDA PALMARE PER IMPIEGO DI TIPO TATTICO)	01	011
				10	NUMERO	SWAVE HANDHELD RADIO (RADIO MULTIBANDA PALMARE PER IMPIEGO DI TIPO TATTICO)	02	011

SELEX ELENG S.P.A.

XVI LEGISLATURA - DISEGNI DI LEGGE E RELAZIONI - DOCUMENTI

Valuta	Ammontare	EURO	Val. Fini Dog.	Unita' Misura	Quantita'	Materiale oggetto del contratto	Tipo	Cat. Rif.
EUR	3.800,00		3.800,00					
				1	NUMERO	MU MIDS INTEGRATION UNIT	01	011
				1	NUMERO	SWAVE HANDHELD RADIO (RADIO MULTIBANDA PALMARE PER IMPIEGO DI TIPO TATTICO)	01	011
				1	NUMERO	WDL10-J SISTEMA TRASMISSIONE IMMAGINI/DATI TERM. AEROMOBILI	01	011
				1	NUMERO	WRS04-N RADIO WI-MAX TATTICA BANDA UHF	01	011
				1	NUMERO	SIMULACRO DI MIDS LVT	01	014
				1	NUMERO	SIMULACRO DI LOAM - SISTEMA DI RILEVAZIONE LASER DI OSTACOLI	01	014
				1	NUMERO	SIMULACRO IFF INTERROGATOR SIT 422/5	01	014
				1	NUMERO	SIMULACRO DI TRASPONDITORE IFF M425	01	014
EUR	1.500,00		1.500,00					
				2	NUMERO	SIMULACRO DI ANV241 SISTEMA DI ATTERRAGGIO MULTI MODO	01	014
				1	NUMERO	SIMULACRO DI LOAM - SISTEMA DI RILEVAZIONE LASER DI OSTACOLI	01	014
				1	NUMERO	SWAVE VEHICULAR RADIO (RADIO MULTIBANDA PER IMPIEGO VEICOLARE DI TIPO TATTICO)	01	011
				1	NUMERO	SIMULACRO DI MIDS LVT	01	014
EUR	450.000,00		450.000,00					
				35	NUMERO	SENTINEL MSR115 - MULTISERVICE SWITCH ROUTER (SENTINEL MSR115 CENTRALE DI INSTRADAMENTO IP)	01	011
				5	NUMERO	CD115E CENTRALE DI COMMUTAZIONE	01	011
				5	NUMERO	MPS115 MULTI PROTOCOL SWITCH	01	011
EUR	4.400,00		4.400,00					
				1	NUMERO	SWAVE VEHICULAR RADIO (RADIO MULTIBANDA PER IMPIEGO VEICOLARE DI TIPO TATTICO)	01	011
				4	NUMERO	SWAVE HANDHELD RADIO (RADIO MULTIBANDA PALMARE PER IMPIEGO DI TIPO TATTICO)	01	011
EUR	200.000,00		200.000,00					
				2	NUMERO	LOAM - SISTEMA DI RILEVAZIONE LASER DI OSTACOLI	01	011
				2	NUMERO	LOAM - SISTEMA DI RILEVAZIONE LASER DI OSTACOLI	02	011
				5	NUMERO	LOAM - SISTEMA DI RILEVAZIONE LASER DI OSTACOLI	04	011

SELEX ELESAG S.P.A.

XVI LEGISLATURA - DISEGNI DI LEGGE E RELAZIONI - DOCUMENTI

Valuta	Ammontare	EURO	Val. Finl Dog.	Unita' Misura	Quantita'	Materiale oggetto del contratto	Tipo	Cat. Rif.
EUR	8.000,00		8.000,00					
				1	NUMERO	SIMULACRO DI FUCILE D'ASSALTO CAL. 5,56 NATO MOD. ARX160 (MATERIALE BERETTA)	01	001
				1	NUMERO	SIMULACRO LANCIAGRANATE SINGOLO MOD. GLX160 CAL. 4 (MATERIALE BERETTA)	01	001
				1	NUMERO	SIMULACRO DI SOTTOSISTEMA SOLDATO FUTURO	01	014
				2	NUMERO	SWAVE HANDHELD RADIO (RADIO MULTIBANDA PALMARE PER IMPIEGO DI TIPO TATTICO)	01	011
				1	NUMERO	COMPLESSO TERMINALE LRT440 (MATERIALE LARIMART)	01	011
EUR	425.000,00		425.000,00					
				5	NUMERO	MSN100 CENTRALE DI COMMUTAZIONE	01	011
				10	NUMERO	ANTENNA CON SISTEMA DI SOLLEVAMENTO	01	011
				10	NUMERO	WRS504-N RADIO WI-MAX TATTICA BANDA UHF	01	011
				5	NUMERO	MH544 ODU PONTE RADIO	01	011
				5	NUMERO	MH500 INDOOR DEVICE UNIT PONTE RADIO	01	011
				5	NUMERO	SENTINEL MSR115 - MULTISERVICE SWITCH ROUTER (SENTINEL MSR115 CENTRALE DI INSTRADAMENTO IP)	01	011
				5	NUMERO	MPS115 MULTI PROTOCOL SWITCH	01	011

SELEX ELENG S.P.A.

XVI LEGISLATURA - DISEGNI DI LEGGE E RELAZIONI - DOCUMENTI

Valuta	Ammontare	EURO	Val. Fini Dog.	Unita' Misura	Quantita'	Materiale oggetto del contratto	Tipo	Cat. Rif.
EUR	206.900,00		206.900,00					
				4	NUMERO	CM117E CIFRANTE FONIA/DATI	01	011
				4	NUMERO	CM117E CIFRANTE FONIA/DATI	02	011
				1	SETTIMANE	CM117E CIFRANTE FONIA/DATI - ASSISTENZA TECNICA -	03	011
				5	NUMERO	CM117E CIFRANTE FONIA/DATI - SET DI CAVI -	04	011
				10	NUMERO	CM117E CIFRANTE FONIA/DATI - SET DI ACCESSORI -	04	011
				5	NUMERO	CM119IP CIFRANTE DATI/IP	01	011
				5	NUMERO	CM119IP CIFRANTE DATI/IP	02	011
				1	SETTIMANE	CM119IP CIFRANTE DATI/IP - ASSISTENZA TECNICA -	03	011
				12	NUMERO	CM119IP CIFRANTE DATI/IP - SET DI ACCESSORI -	04	011
				6	NUMERO	CM119IP CIFRANTE DATI/IP - SET DI CAVI -	04	011
				2	NUMERO	FG103 CARICATORE DI CHIAVI	01	011
				2	NUMERO	TR103 LETTORE DI NASTRO	01	011

SELEX ELSAG S.P.A.

XVI LEGISLATURA - DISEGNI DI LEGGE E RELAZIONI - DOCUMENTI

Valuta	Ammontare	EURO	Val. Fini Dog.	Unita' Misura	Quantita'	Materiale oggetto del contratto	Tipo	Cat. Rrf.
EUR	534.000,00		534.000,00	3	NUMERO	SWAVE FIXED RADIO (RADIO MULTIBANDA PER IMPIEGO DI TIPO TATTICO)	01	011
				6	NUMERO	SWAVE VEHICULAR RADIO (RADIO MULTIBANDA PER IMPIEGO VEICOLARE DI TIPO TATTICO)	01	011
				6	NUMERO	SWAVE HANDHELD RADIO (RADIO MULTIBANDA PALMARE PER IMPIEGO DI TIPO TATTICO)	01	011
				6	NUMERO	SWAVE MANPACK RADIO (RADIO MULTIBANDA PORTATILE PER IMPIEGO TATTICO)	01	011
				6	NUMERO	ANTENNA CON SISTEMA DI SOLLEVAMENTO	01	011
				6	NUMERO	INDIVIDUAL POCKET RADIO (IPR)	01	011
				3	NUMERO	SIMULACRO DI SOTTOSISTEMA SOLDATO FUTURO	01	014
				3	NUMERO	SSR - SOLDIER SYSTEM RADIO (RADIO DEL SISTEMA SOLDATO)	01	011
				5	NUMERO	MPS165 - CENTRALE MULTIPROTOCOLLO	01	011
				5	NUMERO	SSR+ - SOLDIER SYSTEM RADIO (RADIO DEL SISTEMA SOLDATO)	01	011
				5	NUMERO	CD115E CENTRALE DI COMMUTAZIONE	01	011
				5	NUMERO	MPS115 MULTI PROTOCOL SWITCH	01	011
				5	NUMERO	SENTINEL MSIP115 - IP MULTI SERVICE INTEROPERABILITY POINT (CENTRALE DI COMMUTAZIONE)	01	011
				5	NUMERO	SENTINEL MSRI165 - MULTISERVICE SWITCH ROUTER (SENTINEL MSRI165 CENTRALE DI INSTRADAMENTO IP)	01	011
				5	NUMERO	SENTINEL LDS301 - SISTEMA DISTRIBUZIONE RETE LAN	01	011
				10	NUMERO	CM119P CIFRANTE DATI IP	01	011
				10	NUMERO	CM119WB CIFRANTE DATI	01	011
				5	NUMERO	SENTINEL MSRI115 - MULTISERVICE SWITCH ROUTER (SENTINEL MSRI115 CENTRALE DI INSTRADAMENTO IP)	01	011
				5	NUMERO	AS107 TERMINALE ALFANUMERICO	01	011
				5	NUMERO	COMPLESSO TERMINALE LRT-310 - MATERIALE SOC. LARIMART -	01	011
EUR	120.000,00		120.000,00	15	NUMERO	SWAVE HANDHELD RADIO (RADIO MULTIBANDA PALMARE PER IMPIEGO DI TIPO TATTICO)	01	011

SELEX ELSAG S.P.A.

XVI LEGISLATURA - DISEGNI DI LEGGE E RELAZIONI - DOCUMENTI

Valuta	Ammontare	EURO	Val. Fini Dog.	Unita' Misura	Quantita'	Materiale oggetto del contratto	Tipo	Cat. Rif.
EUR	100.000,00		100.000,00	20	NUMERO	SWAVE HANDHELD RADIO (RADIO MULTIBANDA PALMARE PER IMPIEGO DI TIPO TATTICO)	01	011
EUR	99.000,00		99.000,00	3	NUMERO	CD145WB CENTRALE DI COMMUTAZIONE	01	011
				3	NUMERO	SRT-634/DE SIST.RADIO VHF IN CONFIG.VEICOLARE	01	011
				3	NUMERO	WN100 - UNITA' NODO DI COMMUTAZIONE	01	011
EUR	150.000,00		150.000,00	25	NUMERO	FRONTLINE SOLDIER RADIO FSR	01	011
				250	NUMERO	RICAMBI PER FRONTLINE SOLDIER RADIO FSR	04	011
EUR	132.800,00		132.800,00	2	NUMERO	SISTEMA RICETRASMITTENTE SRT-651/N V/UHF HAVE QUICK	01	011
				8	NUMERO	SISTEMA RICETRASMITTENTE V/UHF SRT-651/N/HAVE QUICK	01	011
EUR	100.000,00		100.000,00	10	NUMERO	SWAVE VEHICULAR RADIO (RADIO MULTIBANDA PER IMPIEGO VEICOLARE DI TIPO TATTICO)	01	011
				50	NUMERO	SWAVE VEHICULAR RADIO (RADIO MULTIBANDA PER IMPIEGO VEICOLARE DI TIPO TATTICO)	02	011
				100	NUMERO	SWAVE VEHICULAR RADIO (RADIO MULTIBANDA PER IMPIEGO VEICOLARE DI TIPO TATTICO)	04	011
EUR	120.000,00		120.000,00	4	NUMERO	SISTEMA RICETRASMITTENTE V/UHF SRT-651/N-M	01	011
EUR	1.400,00		1.400,00	1	NUMERO	SIMULACRO DI TRASPONDITORE IFF M425	01	014
				1	NUMERO	SIMULACRO DI MH513 IDU PONTE RADIO	01	014
				1	NUMERO	SIMULACRO DI MH513 ODU PONTE RADIO	01	014

SELEX ELSONG S.P.A.

XVI LEGISLATURA - DISEGNI DI LEGGE E RELAZIONI - DOCUMENTI

Valuta	Ammontare	EURO	Val. Fini Dog.	Unita' Misura	Quantita'	Materiale oggetto del contratto	Tipo	Cat. Rif.
SELEX ELISAG S.P.A.								
EUR	150.000,00		150.000,00	4	NUMERO	SISTEMA RICETRASMITTENTE HF SRT-170/M3	01	011
EUR				4	NUMERO	SISTEMA RICETRASMITTENTE SRT-170/M HF	01	011
EUR				4	NUMERO	ANTENNA TUNING UNIT A TU-1992	01	011
EUR				4	NUMERO	SISTEMA RICETRASMITTENTE HF SRT-170/M2	01	011
EUR				4	NUMERO	SISTEMA RICETRASMITTENTE HF SRT-170/M6	01	011
EUR				4	NUMERO	SISTEMA RICETRASMITTENTE HF SRT-170/M3 - ATTREZZATURE	01	080
EUR	300.000,00		300.000,00	6	NUMERO	M425 TRASPONDITORE IFF MKXII-MS-M5 CON CRIPTO	01	011
EUR	40.000,00		40.000,00	1	NUMERO	M910 CONTROL UNIT	01	011
EUR				1	NUMERO	TRANSPONDER M 425 FDF	04	011
EUR				1	NUMERO	TRANSPONDER M 425 FDF	04	011
EUR	225.000,00		225.000,00	1	NUMERO	ANY353 SENSORE DI VELOCITA' DOPPLER-ATTREZZATURE	01	080
USD	632.420,00	462.938,29	462.938,29	35	NUMERO	TDMADAMA MODEM	01	011
EUR	200.000,00		200.000,00	2	NUMERO	LOAM - SISTEMA DI RILEVAZIONE LASER DI OSTACOLI	01	011
EUR				2	NUMERO	LOAM - SISTEMA DI RILEVAZIONE LASER DI OSTACOLI	02	011
EUR				5	NUMERO	LOAM - SISTEMA DI RILEVAZIONE LASER DI OSTACOLI	04	011

Valuta	Ammontare	EURO	Val. Fini Dog.	Unità Misura	Quantità	Materiale oggetto del contratto	Tipo	Cat. Rif.
EUR	6.100,00		6.100,00	1	NUMERO	WDLIC-J SISTEMA TRASMISSIONE IMMAGINI/DATI TERM. AEROMOBILI	01	011
				1	NUMERO	SWAVE VEHICULAR RADIO (RADIO MULTIBANDA PER IMPIEGO VEICOLARE DI TIPO TATTICO)	01	011
				2	NUMERO	SWAVE HANDHELD RADIO (RADIO MULTIBANDA PALMARE PER IMPIEGO DI TIPO TATTICO)	01	011
				1	NUMERO	SIMULACRO DI M424 TRASPONDITORE IFF MKXII-MS	01	014
				1	NUMERO	SIMULACRO DI CIFRANTE CMI17	01	014
				1	NUMERO	SIMULACRO DI ANV353 SENSORE DI VELOCITA' DOPPLER	01	014

SELEX ELSAG S.P.A.

XVI LEGISLATURA - DISEGNI DI LEGGE E RELAZIONI - DOCUMENTI

Valuta	Ammontare	EURO	Val. Fini Dog.	Unita' Misura	Quantita'	Materiale oggetto del contratto	Tipo	Cat. Rif.
EUR	2.673.000,00		2.673.000,00	4	NUMERO	RICETRASMETTITTORE TURMA - FIXED (RICETRASMETTITTORE TURMA - VERSIONE INFRASUSTRUTTURALE)	04	011
				4	NUMERO	RICETRASMETTITTORE TURMA - FIXED (RICETRASMETTITTORE TURMA - VERSIONE INFRASUSTRUTTURALE)	04	011
				6	NUMERO	COMPLESSO TERMINALE LRT-440 - MATERIALE SOC. LARIMART -	01	011
				5	NUMERO	COMPLESSO TERMINALE LRT-310 - MATERIALE SOC. LARIMART -	01	011
				5	NUMERO	UNITA' DI SISTEMI INTERFONICI DIGITALI UIS-379/D - MATERIALE SOC. LARIMART -	01	011
				6	NUMERO	HEAD - SISTEMA DISPLAY PER ELMETTO - MATERIALI SOC. SELEX GALILEO SPA	01	005
				6	NUMERO	LINX - SISTEMA PORTATILE MULTIFUNZIONE PER CAPOQUADRA - MATERIALI SOC. SELEX GALILEO SPA -	01	005
				6	NUMERO	ASPIS - SISTEMA PORTATILE MULTIFUNZIONE PER ARMA INDIVIDUALE - MATERIALI SOC. SELEX GALILEO SPA -	01	005
				6	NUMERO	SISTEMA DI TIRO PER LANCIAGRANATE SCORPIO - - MATERIALI SOC. SELEX GALILEO SPA -	01	005
				10	NUMERO	SWAVE FIXED RADIO (RADIO MULTIBANDA PER IMPIEGO DI TIPO TATTICO)	01	011
				10	NUMERO	SWAVE VEHICULAR RADIO (RADIO MULTIBANDA PER IMPIEGO VEICOLARE DI TIPO TATTICO)	01	011
				10	NUMERO	SWAVE HANDHELD RADIO (RADIO MULTIBANDA PALMARE PER IMPIEGO DI TIPO TATTICO)	01	011
				10	NUMERO	SWAVE MANPACK RADIO (RADIO MULTIBANDA PORTATILE PER IMPIEGO TATTICO)	01	011
				10	NUMERO	ANTENNA CON SISTEMA DI SOLLEVAMENTO	01	011
				6	NUMERO	INDIVIDUAL POCKET RADIO (IPR)	01	011
				5	NUMERO	MH513 IDU PONTE RADIO	01	011
				5	NUMERO	MH513 ODU PONTE RADIO	01	011
				5	NUMERO	MH544 PONTE RADIO	01	011
				12	NUMERO	WRS504-N RADIO WI-MAX TATTICA BANDA UHF	01	011
				6	NUMERO	WRS504-B STAZIONE RADIO BASE WI-MAX TATTICA BAND UHF	01	011
				6	NUMERO	WRS504-C TERMINALE UTENTE PER WI-MAX TATTICA BAND UHF	01	011
				5	NUMERO	MH513 PONTE RADIO	01	011

SELEX ELENG S. P. A.

XVI LEGISLATURA - DISEGNI DI LEGGE E RELAZIONI - DOCUMENTI

Valuta	Ammontare	EURO	Val. Fini Dog.	Unita' Misura	Quantita'	Materiale oggetto del contratto	Tipo	Cat. Rif.
				5	NUMERO	MH544 IDU PONTE RADIO	01	011
				5	NUMERO	MH544 ODU PONTE RADIO	01	011
				5	NUMERO	MPS165 - CENTRALE MULTIPROTOCOLLO	01	011
				5	NUMERO	SSR - SOLDIER SYSTEM RADIO (RADIO DEL SISTEMA SOLDATO)	01	011
				5	NUMERO	SSR+ - SOLDIER SYSTEM RADIO (RADIO DEL SISTEMA SOLDATO)	01	011
				4	NUMERO	CNR2000 TACTICAL HF VHF/FM COMBAT RADIO VEICOL./STAND.POWER	01	011
				4	NUMERO	CNR2000 TACTICAL HF VHF/FM COMBAT RADIO VEICOL./HIGH POWER	01	011
				4	NUMERO	RICETRASMETTITORE TURMA - MANPACK (RICETRASMETTITORE TURMA - VERSIONE PORTATILE)	01	011
				4	NUMERO	RICETRASMETTITORE TURMA - VEICOLAR (RICETRASMETTITORE TURMA - VERSIONE VEICOLARE)	01	011
				4	NUMERO	RICETRASMETTITORE TURMA - FIXED (RICETRASMETTITORE TURMA - VERSIONE INFRASTRUTTURALE)	01	011
				10	NUMERO	ANTENNA CON SISTEMA DI SOLLEVAMENTO	01	011
				5	NUMERO	SENTINEL MSR115 - MULTISERVICE SWITCH ROUTER (SENTINEL MSR115 CENTRALE DI INSTRADAMENTO IP)	01	011
				5	NUMERO	CD115E CENTRALE DI COMMUTAZIONE	01	011
				5	NUMERO	CD145 CENTRALE DI COMMUTAZIONE	01	011
				5	NUMERO	SENTINEL MSP115 - IP MULTI SERVICE INTEROPERABILITY POINT (CENTRALE DI COMMUTAZIONE)	01	011
				5	NUMERO	SENTINEL MSR165 - MULTISERVICE SWITCH ROUTER (SENTINEL MSR165 CENTRALE DI INSTRADAMENTO IP)	01	011
				5	NUMERO	SENTINEL LDS301 - SISTEMA DISTRIBUZIONE RETE LAN	01	011
				10	NUMERO	AS107 TERMINALE ALFANUMERICO	01	011
				5	NUMERO	MPS115 MULTI PROTOCOL SWITCH	01	011
				10	NUMERO	CM119IP CIFRANTE DATI IP	01	011
				10	NUMERO	CM119WB CIFRANTE DATI	01	011
				5	NUMERO	FG103 CARICATORE DI CHIAVI	03	011

SELEX ELSAG S.P.A.

XVI LEGISLATURA - DISEGNI DI LEGGE E RELAZIONI - DOCUMENTI

Valuta	Ammontare	EURO	Val. Fini Dog.	Unita' Misura	Quantita'	Materiale oggetto del contratto	Tipo	Cat. Rif.
				5	NUMERO	AT151 CONCENTRATORE ALLARMI	01	011
				5	NUMERO	AT151 CONCENTRATORE ALLARMI	03	011
				4	NUMERO	CNR2000 TACTICAL HF VHF/FM COMBAT RADIO VEICOL./STAND.POWER	04	011
				4	NUMERO	CNR2000 TACTICAL HF VHF/FM COMBAT RADIO VEICOL./STAND.POWER	04	011
				4	NUMERO	CNR2000 TACTICAL HF VHF/FM COMBAT RADIO VEICOL./HIGH POWER	04	011
				4	NUMERO	CNR2000 TACTICAL HF VHF/FM COMBAT RADIO VEICOL./HIGH POWER	04	011
				4	NUMERO	RICETRASMETTITORE TURMA - MANPACK (RICETRASMETTITORE TURMA - VERSIONE PORTATILE)	04	011
				4	NUMERO	RICETRASMETTITORE TURMA - MANPACK (RICETRASMETTITORE TURMA - VERSIONE PORTATILE)	04	011
				4	NUMERO	RICETRASMETTITORE TURMA - VEICOLAR (RICETRASMETTITORE TURMA - VERSIONE VEICOLARE)	04	011
				4	NUMERO	RICETRASMETTITORE TURMA - VEICOLAR (RICETRASMETTITORE TURMA - VERSIONE VEICOLARE)	04	011
				15	NUMERO	ANTENNA CON SISTEMA DI SOLLEVAMENTO	01	011

SELEX EL-SAG S.P.A.

XVI LEGISLATURA - DISEGNI DI LEGGE E RELAZIONI - DOCUMENTI

Valuta	Ammontare	EURO	Val. Fini Dog.	Unita' Misura	Quantita'	Materiale oggetto del contratto	Tipo	Cat. Rif.
EUR	18.700,00		18.700,00	1	NUMERO	SIMULACRO DI CIFRANTE CM105	01	014
				1	NUMERO	SIMULACRO DI CIFRANTI CM105E	01	014
				1	NUMERO	SIMULACRO DI CIFRANTE CM109WB	01	014
				1	NUMERO	SIMULACRO DI MIDS LVT	01	014
				1	NUMERO	SIMULACRO DI INTERROGATORE IFF SIT 422/5MR	01	014
				1	NUMERO	SIMULACRO DI CIFRANTE CM2000IP	01	014
				1	NUMERO	SWAVE VEHICULAR RADIO (RADIO MULTIBANDA PER IMPIEGO VEICOLARE DI TIPO TATTICO)	01	011
				1	NUMERO	SIMULACRO DI INTERROGATORE IFF SIT 422	01	014
				1	NUMERO	SIMULACRO IFF INTERROGATOR SIT 422/5	01	014
				2	NUMERO	SWAVE HANDHELD RADIO (RADIO MULTIBANDA PALMARE PER IMPIEGO DI TIPO TATTICO)	01	011
				1	NUMERO	SIMULACRO DI INTERROGATORE IFF SIT 423/5	01	014
				1	NUMERO	SIMULACRO DI CIFRANTE CM107	01	014
EUR	3.900,00		3.900,00	1	NUMERO	SIMULACRO DI M424 TRASPONDITORE IFF MKCXII-MS	01	014
				1	NUMERO	TTM111-IP TERMINALE MULTIFUNZIONE PROTOCOLLO IP	01	011
				1	NUMERO	SIMULACRO DI ANV353 SENSORE DI VELOCITA' DOPPLER	01	014
				1	NUMERO	SIMULACRO DI CM115E CIFRANTE AVIONICA	01	014
				2	NUMERO	SWAVE VEHICULAR RADIO (RADIO MULTIBANDA PER IMPIEGO VEICOLARE DI TIPO TATTICO)	01	011
				1	NUMERO	SIMULACRO DI SISTEMA RICETRASMETTITORE SRT-551	01	014
				2	NUMERO	SWAVE HANDHELD RADIO (RADIO MULTIBANDA PALMARE PER IMPIEGO DI TIPO TATTICO)	01	011

SELEX ELISAG S.P.A.

XVI LEGISLATURA - DISEGNI DI LEGGE E RELAZIONI - DOCUMENTI

Valuta	Ammontare	EURO	Val. Finl Dog.	Unita' Misura	Quantita'	Materiale oggetto del contratto	Tipo	Cat. Rif.
EUR	755.000,00		755.000,00	3	NUMERO	SWAVE HANDHELD RADIO (RADIO MULTIBANDA PALMARE PER IMPIEGO DI TIPO TATTICO)	01	011
				5	NUMERO	WRSS04-N RADIO WL-MAX TATTICA BANDA UHF	01	011
				15	NUMERO	MPS115 MULTI PROTOCOL SWITCH	01	011
				10	NUMERO	ANTENNA CON SISTEMA DI SOLLEVAMENTO	01	011
				5	NUMERO	MH513 IDU PONTE RADIO	01	011
				5	NUMERO	MH513 ODU PONTE RADIO	01	011
				5	NUMERO	MH513 PONTE RADIO	01	011
				15	NUMERO	SENTINEL MSR115 - MULTISERVICE SWITCH ROUTER (SENTINEL.MSR115 CENTRALE DI INSTRADAMENTO IP)	01	011
				10	NUMERO	CD115E CENTRALE DI COMMUTAZIONE	01	011
				15	NUMERO	SENTINEL MSP115 - IP MULTI SERVICE INTEROPERABILITY POINT (CENTRALE DI COMMUTAZIONE)	01	011
EUR	492.500,00		492.500,00	6	NUMERO	SISTEMA RICETRASMITTENTE V/UHF SRT-619/NV	01	011
				6	NUMERO	SISTEMA RICETRASMITTENTE V/UHF SRT-619/NV	02	011
				50	NUMERO	SISTEMA RICETRASMITTENTE V/UHF SRT-619/NV	04	011
				6	NUMERO	FILTRO UHF SP-668/L	01	011
				6	NUMERO	FILTRO UHF SP-668/L	02	011
				50	NUMERO	FILTRO UHF SP-668/L	04	011
				6	NUMERO	FILTRO VHF SP-1552	01	011
				6	NUMERO	FILTRO VHF SP-1552	02	011
				50	NUMERO	FILTRO VHF SP-1552	04	011

SELEX ELBAG S.P.A.

XVI LEGISLATURA - DISEGNI DI LEGGE E RELAZIONI - DOCUMENTI

Valuta	Ammortare	EURO	Val. Fini Dog.	Unita' Misura	Quantita'	Materiale oggetto del contratto	Tipo	Cat. Rif.
EUR	12.500,00		12.500,00	4	NUMERO	H4855 PERSONAL ROLE RADIO	01	011
				1	NUMERO	MPS145 MULTI PROTOCOL SWITCH	01	011
				1	NUMERO	WDL10-J SISTEMA TRASMISSIONE IMMAGINI/DATI TERM. AEROMOBILI	01	011
				1	NUMERO	WRS504-N RADIO WI-MAX TATTICA BANDA UHF	01	011
				1	NUMERO	TTM111-IP TERMINALE MULTIFUNZIONE PROTOCOLLO IP	01	011
				1	NUMERO	SISTEMA RICETRASMITTENTE V/UHF SRT-619/NV	01	011
				1	NUMERO	TST101/K TERMINALE SATELLITARE TRASPORTABILE BANDA SHF	01	011
				1	NUMERO	SWAVE VEHICULAR RADIO (RADIO MULTIBANDA PER IMPIEGO VEICOLARE DI TIPO TATTICO)	01	011
				1	NUMERO	SRT-470DR SISTEMA RICETRASMITTENTE HF 400W CON MODEM	01	011
				1	NUMERO	SRT-470DR2 SISTEMA RICETRASMITTENTE HF 400W CON MODEM	01	011
				1	NUMERO	SISTEMA INTERFONICO SP-1450	01	011
				1	NUMERO	SISTEMA INTERFONICO SP-1450/N-E	01	011
				1	NUMERO	MU MIDS INTEGRATION UNIT	01	011
				1	NUMERO	SWAVE HANDHELD RADIO (RADIO MULTIBANDA PALMARE PER IMPIEGO DI TIPO TATTICO)	01	011
				1	NUMERO	INDIVIDUAL POCKET RADIO (IPR)	01	011
				1	NUMERO	WDL10-J SISTEMA TRASMISSIONE IMMAGINI/DATI TERM. CONTROLLO	01	011
				1	NUMERO	SIMULACRO DI ANV801 UNITA' DI VISUALIZZAZIONE COMANDO E CONTROLLO	01	014
				1	NUMERO	SIMULACRO DI CNR2000 TACTICAL HF VHF/FM COMBAT RADIO VEICOL./STAND POWER	01	014
				1	NUMERO	SIMULACRO DI IFF INTERROGATOR SIT435/5	01	014
				1	NUMERO	SIMULACRO DI M424 TRASPONDITORE IFF MKXILMS	01	014
				1	NUMERO	SIMULACRO DI MH500 INDOOR DEVICE UNIT PONTE RADIO	01	014
				1	NUMERO	SIMULACRO DI MH513 ODU PONTE RADIO	01	014
				1	NUMERO	SIMULACRO DI SISTEMA RICETRASMITTENTE SRT-170M HF	01	014

SELEX ELBAG S.P.A.

XVI LEGISLATURA - DISEGNI DI LEGGE E RELAZIONI - DOCUMENTI

Valuta	Ammontare	EURO	Val. Fini Dog.	Unita' Misura	Quantita'	Materiale oggetto del contratto	Tipo	Cat. Rif.
				1	NUMERO	SIMULACRO DI TTM111 TERMINALE A VOCE MULTIFUNZIONE	01	014
				1	NUMERO	SIMULACRO DI INTERROGATORE IFF SIT 423/5	01	014
				1	NUMERO	SIMULACRO DI RICETRASMETTITORE HF SRT 602	01	014
				1	NUMERO	SIMULACRO DI CIFRANTE CM107	01	014
				1	NUMERO	SIMULACRO DI CIFRANTE CM117	01	014
				1	NUMERO	SIMULACRO DI CIFRANTE CM105	01	014
				1	NUMERO	SIMULACRO DI CIFRANTI CM105E	01	014
				1	NUMERO	SIMULACRO DI CIFRANTE CM109WB	01	014
				1	NUMERO	SIMULACRO DI CIFRANTE CM119WB	01	014
				1	NUMERO	SIMULACRO DI CIFRANTE CM109IP	01	014
				1	NUMERO	SIMULACRO DI CIFRANTE CM2000IP	01	014
				1	NUMERO	SIMULACRO DI MIDS ITRS	01	014
				1	NUMERO	SIMULACRO DI MIDS LVT	01	014
				1	NUMERO	SIMULACRO DI INTERROGATORE IFF SIT 422/5MR	01	014
				2	NUMERO	SIMULACRO DI ANV241 SISTEMA DI ATTERAGGIO MULTI MODO	01	014
				1	NUMERO	SIMULACRO DI ANV353 SENSORE DI VELOCITA' DOPPLER	01	014
				1	NUMERO	SIMULACRO DI CM115E CIFRANTE AVIONICA	01	014
				1	NUMERO	SIMULACRO DI FAST PATROL BOAT ELEITRA MILITARY COMMANDER EMC-60(18 MT.)	01	014
				1	NUMERO	SIMULACRO DI LOAM - SISTEMA DI RILEVAZIONE LASER DI OSTACOLI	01	014
				1	NUMERO	SIMULACRO DI MH513 IDU PONTE RADIO	01	014
				1	NUMERO	SIMULACRO DI MPS115 MULTI PROTOCOL SWITCH	01	014
				1	NUMERO	SIMULACRO DI INTERROGATORE IFF SIT 422	01	014
				1	NUMERO	SIMULACRO DI RICETRASMETTITORE TURMA	01	014

SELEX ELISAG S.P.A.

XVI LEGISLATURA - DISEGNI DI LEGGE E RELAZIONI - DOCUMENTI

Valuta	Ammontare	EURO	Val. Fini Dog.	Unita' Misura	Quantita'	Materiale oggetto del contratto	Tipo	Cat. Rif.
SELEX ELSAG S.P.A.								
				1	NUMERO	SIMULACRO IFF INTERROGATOR SIT 4225	01	014
				1	NUMERO	SIMULACRO DI TRASPONDITORE IFF M425	01	014
				2	NUMERO	SIMULACRO DI SISTEMA RICETRASMETTITORE SRT-651	01	014
				2	NUMERO	SIMULACRO DI SOTTOSISTEMA SOLDATO FUTURO	01	014
				2	NUMERO	SIMULACRO DI TRANSPONDER M427	01	014
				1	NUMERO	SENTINEL MSR165 - MULTISERVICE SWITCH ROUTER (SENTINEL MSR165 CENTRALE DI INSTRADAMENTO IP)	01	011
				1	NUMERO	SENTINEL MSR115 - MULTISERVICE SWITCH ROUTER (SENTINEL MSR115 CENTRALE DI INSTRADAMENTO IP)	01	011
				1	NUMERO	COMPLESSO TERMINALE LRT-440 - MATERIALE SOC. LARIMART -	01	011
				1	NUMERO	SIMULACRO DI FUCILE D'ASSALTO CAL.5,56 NATO MOD ARX 160 MATERIALE SOC. BERETTA -	01	014
				1	NUMERO	SIMULACRO LANCIGRANATE SINGOLO MOD. GLX 160 CAL. 4 - MATERIALE SOC. BERETTA -	01	014
EUR	100.000,00		100.000,00	20	NUMERO	SWAVE HANDHELD RADIO (RADIO MULTIBANDA PALMARE PER IMPIEGO DI TIPO TATTICO)	01	011
EUR	30.000,00		30.000,00	3	NUMERO	LOAM - SISTEMA DI RILEVAZIONE LASER DI OSTACOLI	01	011
				3	NUMERO	LOAM - SISTEMA DI RILEVAZIONE LASER DI OSTACOLI - TECNOLOGIA	02	011
				10	NUMERO	LOAM - SISTEMA DI RILEVAZIONE LASER DI OSTACOLI - RICAMBI	04	011
EUR	65.410,00		65.410,00	1	NUMERO	SISTEMA RICETRASMETTENTE HF-SRT-270DR	01	011
		0,00	16.796.648,29					
SELEX GALILEO S.P.A.								
USD	1.360.490,00	948.169,16	948.169,16	2	NUMERO	SISTEMA MISSIONE PER TRASPORTO SORVEGLIANZA AEREA (SMTS)	01	010

XVI LEGISLATURA - DISEGNI DI LEGGE E RELAZIONI - DOCUMENTI

Valuta	Ammontare	EURO	Val. Fini Dog.	Unita' Misura	Quantita'	Materiale oggetto del contratto	Tipo	Cat. Rif.
EUR	150.000,00		150.000,00	5	NUMERO	CAMERA TERMICA LUISA	01	015
EUR	115.000.000,0		115.000.000,00	1	NUMERO	RADAR AVIONICO MULTIMODO GRIFO MG	01	005
				500	NUMERO	RADAR AVIONICO MULTIMODO GRIFO MG - ATTREZZATURA	04	080
				1	NUMERO	RADAR AVIONICO MULTIMODO GRIFO M	01	005
				500	NUMERO	RADAR AVIONICO MULTIMODO GRIFO M	01	005
				10	NUMERO	RADAR AVIONICO MULTIMODO GRIFO M - ATTREZZATURA	01	080
				500	NUMERO	RADAR AVIONICO MULTIMODO GRIFO M - ATTREZZATURA	01	080
				500	NUMERO	RADAR AVIONICO MULTIMODO GRIFO MG	01	005
				10	NUMERO	RADAR AVIONICO MULTIMODO GRIFO MG - ATTREZZATURA	01	080
				500	NUMERO	RADAR AVIONICO MULTIMODO GRIFO MG - ATTREZZATURA	01	080
				500	NUMERO	RADAR AVIONICO MULTIMODO GRIFO M - ATTREZZATURA	04	080
				1	NUMERO	RADAR AVIONICO MULTIMODO GRIFO 7	01	005
				500	NUMERO	RADAR AVIONICO MULTIMODO GRIFO 7	01	005
				10	NUMERO	RADAR AVIONICO MULTIMODO GRIFO 7 - ATTREZZATURA	01	080
				500	NUMERO	RADAR AVIONICO MULTIMODO GRIFO 7 - ATTREZZATURA	01	080
				500	NUMERO	RADAR AVIONICO MULTIMODO GRIFO 7 - ATTREZZATURA	04	080
				420	NUMERO	FALCO XN - VELIVOLO AEREO TELEGUIDATO REMOTE PILOTED VEHICLE	01	010
				275	NUMERO	FALCO XN - VELIVOLO AEREO TELEGUIDATO REMOTE PILOTED VEHICLE	01	010
				85	NUMERO	STAZIONE DI TERRA PER GUIDA E CONTROLLO PER FALCO XN - VELIVOLO TELEGUIDATO	04	010
EUR	421.440,00		421.440,00	3	NUMERO	PIATTAFORME STABILIZZATE DENOMINATE SGA-350 PARTE DEL SISTEMA ELETTROTTICO MULTISENSORIALE (EOST146)	03	015
EUR	350.000,00		350.000,00	10	NUMERO	TMC MANAGEMENT COMPUTER - PARTE DEL SISTEMA OPTRONICO MODULARE TURMS	01	005

SELEX GALLILEO S.P.A.

XVI LEGISLATURA - DISEGNI DI LEGGE E RELAZIONI - DOCUMENTI

Valuta	Ammontare	EURO	Val. Finl Dog.	Unita' Misura	Quantita'	Materiale oggetto del contratto	Tipo	Cat. Rif.
USD	748.500,00	521.653,68	521.653,68	3	NUMERO	FALCO - VELIVOLO AEREO TELEGUIDATO (R.P.V.) - REMOTE PILOTED VEHICLE	01	010
EUR	1.800.000,00		1.800.000,00	2	NUMERO	SISTEMA ELETTRO-OPTICO MULTISENSORIALE (EOST 46)	01	015
EUR	3.202.500,00		3.202.500,00	2	NUMERO	SISTEMA ELETTROOPTICO MULTISENSORIALE (EOST 45)	01	015
EUR				30	NUMERO	DISPLAY A TESTA ALTA (HUD 100)	04	010
EUR				3	NUMERO	DISPLAY A TESTA ALTA (HUD 100) - ATTREZZATURA	01	080
EUR				20	NUMERO	DISPLAY A TESTA ALTA (HUD 100) - ATTREZZATURA	04	080
EUR				5	NUMERO	DISPLAY MULTIFUNZIONE A COLORI INTELLIGENTE (SMD 55)	01	010
EUR				30	NUMERO	DISPLAY MULTIFUNZIONE A COLORI INTELLIGENTE (SMD 55)	04	010
EUR				5	NUMERO	RADAR ALTIMETRO PER AMX	01	010
EUR				20	NUMERO	RADAR ALTIMETRO PER AMX	04	010
EUR				3	NUMERO	CALCOLATORE DI MISSIONE (MCU) PER EH101 - ATTREZZATURA	01	080
EUR				20	NUMERO	CALCOLATORE DI MISSIONE (MCU) PER EH101 - ATTREZZATURA	04	080
EUR				5	NUMERO	DISPLA Y A TESTA ALTA (HUD 100)	01	010
EUR				5	NUMERO	CALCOLATORE DI MISSIONE (MCU) PER EH101	01	010
EUR				30	NUMERO	CALCOLATORE DI MISSIONE (MCU) PER EH101	04	010
EUR	71.600,00		71.600,00	2	NUMERO	INTEGRATED DETECTOR COOLING ASSY PARTE DEL FLIR PR ELACOTTERI	04	015
EUR	10.000,00		10.000,00	1	NUMERO	MOCK-UP DEL SISTEMA INFRAROSSO ACQUISIZIONE DATI IRST/FLIR PIRATE	01	014

SELEX GALLIEO S. P. A.

XVI LEGISLATURA - DISEGNI DI LEGGE E RELAZIONI - DOCUMENTI

Valuta	Anni montare	EURO	Val. Firi Dog.	Unita' Misura	Quantita'	Materiale oggetto del contratto	Tipo	Cat. Rif.
SELEX GALILEO S.P.A.								
EUR	300.000,00		300.000,00	3	NUMERO	HEAD - SISTEMA DISPLAY PER ELMETTO	01	005
				3	NUMERO	LINX - SISTEMA PORTATILE INDIVIDUALE MULTIFUNZIONE PER ACQUISIZIONE OSSERVAZIONE DEL BERSAGLIO	01	005
				3	NUMERO	ASPI5 - SISTEMA PORTATILE MULTIFUNZIONE PER ARMA INDIVIDUALE	01	005
				3	NUMERO	CALCOLATORE DI TIRO SCORPIO PER LANCIAGRANATE	01	005
EUR	300.000,00		300.000,00	3	NUMERO	HEAD - SISTEMA DISPLAY PER ELMETTO	01	005
				3	NUMERO	LINX - SISTEMA PORTATILE INDIVIDUALE MULTIFUNZIONE PER ACQUISIZIONE OSSERVAZIONE DEL BERSAGLIO	01	005
				3	NUMERO	ASPI5 - SISTEMA PORTATILE MULTIFUNZIONE PER ARMA INDIVIDUALE	01	005
				3	NUMERO	CALCOLATORE DI TIRO SCORPIO PER LANCIAGRANATE	01	005
EUR	95.000,00		95.000,00	2	NUMERO	MICROVELIVOLO AEREO AUTONOMO CON GUIDA A DISTANZA -CREX-B (RPV) MATERIALE SOC. SELEX GALILEO MUAS SPA -	01	010
				2	NUMERO	SISTEMA POD PER MICROVELIVOLO AEREO AUTONOMO CREX-B- PER RICONOSCIMENTO IDENTIFICAZIONE CON SENSORI EO O IR - MATERIALE SOC. SELEX GALILEO MUAS SPA -	01	010
				4	NUMERO	PARTI DI RICAMBIO DEL MICROVELIVOLO AEREO AUTONOMO CON GUIDA A DISTANZA -CREX-B (RPV) MATERIALE SOC. SELEX GALILEO MUAS SPA -	04	010
				1	NUMERO	STAZIONE DI GUIDA E CONTROLLO A TERRA - GCS INTEROPERABILE PER SISTEMI MINI E MICRO UAV AUTONOMI (FCU + GCU) MATERIALE SOC. SELEX GALILEO MUAS SPA -	01	010
				3	NUMERO	PARTI DI RICAMBIO DELLA STAZIONE DI GUIDA E CONTROLLO A TERRA - GCS INTEROPERABILE PER SISTEMI MINI E MICRO UAV AUTONOMI - MATERIALE SOC. SELEX GALILEO MUAS SPA -	04	010
USD	576.000,00	401.432,89	401.432,89	52	NUMERO	PARTI DEL RADAR A VIONICO MULTIMODO GRIFO M	01	005
				32	NUMERO	PARTI DEL RADAR A VIONICO MULTIMODO GRIFO F	01	005
				60	NUMERO	PARTI DEL RADAR A VIONICO MULTIMODO GRIFO L	01	005
EUR	100.000,00		100.000,00	1	NUMERO	JANUS SISTEMA MODULARE DIREZIONE TIRO VEICOLO BILINDATO	01	005

XVI LEGISLATURA - DISEGNI DI LEGGE E RELAZIONI - DOCUMENTI

Valuta	Ammontare	EURO	Val. Fini Dog.	Unita' Misura	Quantita'	Materiale oggetto del contratto	Tipo	Cat. Rif.
USD	302.500,00	210.821,96	210.821,96	11	NUMERO	- APPARECCHIATURE PER RADAR AVIONICO DI SORVEGLIANZA MARITTIMA GABBIANO T20	01	005
EUR	10.000,00		10.000,00	1	NUMERO	MOCK-UP DEL SISTEMA INFRAROSSO ACQUISIZIONE DATI IRST/FLIR PIRATE	01	014
EUR	200.000,00		200.000,00	2	NUMERO	HEAD - SISTEMA DISPLAY PER ELMETTO	01	005
				2	NUMERO	LINX - SISTEMA PORTATILE INDIVIDUALE MULTIFUNZIONE PER ACQUISIZIONE OSSERVAZIONE DEL BERSAGLIO	01	005
				2	NUMERO	ASPIS - SISTEMA PORTATILE MULTIFUNZIONE PER ARMA INDIVIDUALE	01	005
				2	NUMERO	CALCOLATORE DI TIRO SCORPIO PER LANCIAGRANATE	01	005
EUR	10.000.000,00		10.000.000,00	10	NUMERO	PARTE DEL TVIR EOST SISTEMA ELETTROOTTICO MULTISENSORIALE EOST	01	015
EUR	435.000,00		435.000,00	1	NUMERO	- CAMERA TERMICA ERICA PLUS	01	015
				1	NUMERO	- JANUS SISTEMA MODULARE DIREZIONE TIRO VEICOLO BLINDATO	01	005
				1	NUMERO	- CALCOLATORE DI TIRO SCORPIO PER LANCIAGRANATE	01	005
				1	NUMERO	- ASPIS - SISTEMA PORTATILE MULTIFUNZIONE PER ARMA INDIVIDUALE	01	005
EUR	702.400,00		702.400,00	5	NUMERO	PIATTAFORME STABILIZZATE DENOMINATE SGA -350 PARTE DEL SISTEMA ELETTROOTTICO MULTISENSORIALE	04	015
EUR	158.950,00		158.950,00	11	NUMERO	RADAR CAPTOR-E PER EUROFIGHTER TYPOON - TECNOLOGIA	01	022
USD	44.724,00	31.169,59	31.169,59	3	NUMERO	ASSEMBLI OTTICI PARTE DEL SISTEMA PORTATILE MULTIFUNZIONE PER ARMA INDIVIDUALE ASPIS	04	005
EUR	158.950,00		158.950,00	11	NUMERO	RIVELATORE INFRAROSSO DENOMINATO OSPREY-C E3657 A QSA 1863, PARTE DELLA TELECAMERA IR IRICA	01	015
EUR	400.000,00		400.000,00	2	NUMERO	OTTICA DI PUNTAMENTO MODULARE LOTHAR	01	005

SELEX GALLILEO S.P.A.

XVI LEGISLATURA - DISEGNI DI LEGGE E RELAZIONI - DOCUMENTI

Valuta	Ammontare	EURO	Val. Fini Dog.	Unita' Misura	Quantita'	Materiale oggetto del contratto	Tipo	Cat. Rif.
EUR	200.000,00		200.000,00	2	NUMERO	SISTEMA DISPLY PER ELMETTO HEAD	01	005
				2	NUMERO	SISTEMI PORTATILI MULTIFUNZIONE PER CAPOSQUADRA LINX	01	005
				2	NUMERO	SISTEMI PORTATILI MULTIFUNZIONE PER ARMA INDIVIDUALE ASPIS	01	005
				2	NUMERO	SISTEMI DI TIRO PER LANCIAGRANATE SCORPIO	01	005
EUR	2.602.500,00		2.602.500,00	1	NUMERO	HEAD - SISTEMA DISPLAY PER ELMETTO	01	005
				1	NUMERO	LINX - SISTEMA PORTATILE MULTIFUNZIONE PER CAPOSQUADRA	01	005
				1	NUMERO	SISTEMA DI TIRO PER LANCIAGRANATE SCORPIO	01	005
				1	NUMERO	MOCK-UP - VEICOLO AEREO TELEGUIDATO FALCO (RPV) - SCALA 1:4	01	014
				1	NUMERO	MOCK-UP - VEICOLO AEREO TELEGUIDATO FALCO (RPV) - SCALA 1:4	01	014
				1	NUMERO	MOCK-UP - VEICOLO AEREO TELEGUIDATO MIRACH 100/s (RPV) CON LOCUSTA SUB-ALARI - SCALA 1:4	01	014
				1	NUMERO	RADAR COSTIERO TPS-730 - ATTREZZATURE	03	080
				1	NUMERO	SISTEMA ELETTROOTTICO MULTISENSORIALE (EOST 45)	01	015
				1	NUMERO	TELECAMERA IR ERICA	01	015
EUR	320.000,00		320.000,00	2	NUMERO	TELECAMERA IR ERICA	01	015
				2	NUMERO	TILDE-CAMERA TERMICA DI II° GENERAZIONE LUNGA PORTATA	01	015
USD	2.208.000,00	1.538.826,09	1.538.826,09	24	NUMERO	OTTICA DI PUNTAMENTO MODULARE LOTTHAR	01	005
				24	NUMERO	OTTICA DI PUNTAMENTO MODULARE LOTTHAR	01	005
EUR	325.000,00		325.000,00	100	NUMERO	SCP-01 RADAR AVIONICO MULTIMODO PER AEREOBILE	01	005

SELEX GALLIEO S. P. A.

XVI LEGISLATURA - DISEGNI DI LEGGE E RELAZIONI - DOCUMENTI

Valuta	Ammontare	EURO	Val. Fini Dog.	Unita' Misura	Quantita'	Materiale oggetto del contratto	Tipo	Cat. Rif.
EUR	2.250.000,00		2.250.000,00	1	NUMERO	FALCO XN-C2-VELIVOLO AEREO TELEGUIDATO REMOTE PILOTED VEHICLE	01	010
				1	NUMERO	SIMULATORE DI MISSIONE PER VELIVOLI TELEGUIDATI (UNMANNED AIR SYSTEM) - UMS	01	014
				1	NUMERO	CORSI PER USO E MANUTENZIONE DEL SISTEMA FALCO XN-C2	03	022
EUR	44.627,50		44.627,50	100	NUMERO	MICROFUSIONI IN ALLUMINIO - PARTE DI THIETIS SISTEMA DI DIREZIONE DEL TIRO ALL'INFRAROSSO PER VEICOLI BLINDATI	01	005
				167	NUMERO	MICROFUSIONI IN ALLUMINIO - PARTE DI TILDE CAMERA TERMICA DI 2° GEN. DI LUNGA PORTATA	01	005
EUR	3.087.500,00		3.087.500,00	40	NUMERO	MATERIALI E SIMULACRI ELETTRONICI VEDERE ALLEGATO "A" CHE TIMBRATO E VISTATO FA PARTE INTEGRANTE DELLA PRESENTE AUTORIZZAZIONE	01	005
EUR	54.977,00		54.977,00	287	NUMERO	MICROFUSIONI IN ALLUMINIO PARTE DEL SISTEMA DI DIREZIONE DEL TIRO ALL'INFRAROSSO PER VEICOLI BLINDATI THIETIS	01	005
EUR	200.000,00		200.000,00	2	NUMERO	SISTEMA DI TIRO PER LANCIAGRANATE SCORPIO	01	005
				2	NUMERO	HEAD - SISTEMA DISPLAY PER ELMETTO	01	005
				2	NUMERO	LINX - SISTEMA PORTATILE MULTIFUNZIONE PER CAPOSQUADRA	01	005
				2	NUMERO	ASPIS - SISTEMA PORTATILE MULTIFUNZIONE PER ARMA INDIVIDUALE	01	005
EUR	512.000,00		512.000,00	4	NUMERO	SISTEMA ELETTRO-OTTICO MULTISENSORIALE (EOST-46)	04	015
EUR	197.593,00			11	NUMERO	MODULO INTERFACCIA SERIALI COMPUTER (SIM) PER ERA	01	010

SELEX GALLIENO S.P.A.

XVI LEGISLATURA - DISEGNI DI LEGGE E RELAZIONI - DOCUMENTI

Valuta	Ammontare	EURO	Val. Fini Dog.	Unita' Misura	Quantita'	Materiale oggetto del contratto	Tipo	Cat. Rif.
SELEX GALLIHO S. P. A.								
EUR	770.000,00		770.000,00	1	NUMERO	HEAD - SISTEMA DISPLAY PER ELMETTO	01	005
EUR				1	NUMERO	LINX - SISTEMA PORTATILE MULTIFUNZIONE PER CAPOQUADRA	01	005
EUR				1	NUMERO	ASPIS - SISTEMA PORTATILE MULTIFUNZIONE PER ARMA INDIVIDUALE	01	005
EUR				1	NUMERO	SISTEMA DI TIRO PER LANCIAGRANATE SCORPIO	01	005
EUR				1	NUMERO	CAMERA TERMICA ERICA PLUS	01	015
EUR				1	NUMERO	JANUS SISTEMA MODULARE DIREZIONE TIRO VEICOLI BLINDATI	01	005
EUR				1	NUMERO	MOCK-UP DEL SASS (SISTEMA PASSIVO DI ACQUISIZIONE E SORVEGLIANZA MARITTIMA)	01	014
EUR				1	NUMERO	MOCK-UP DEL "SISTEMA INFRAROSSO ACQUISIZIONE DATI IRST/FLIR PIRATE	01	014
EUR				1	NUMERO	OTTICA DI PUNTAMENTO MODULARE LOTHAR	01	005
USD	1.657,67	1.213,43	1.213,43	7	NUMERO	MISURATORI CARBURANTE PER LE ALI PER AMX PER LA SOLA REIMPORTAZIONE	01	010
EUR	482.500,00		482.500,00	1	NUMERO	SISTEMA ELETTRO-OTTICO MULTISENSORIALE (EOST-46)	01	015
EUR				1	NUMERO	MOCK-UP DEL "SISTEMA INFRAROSSO ACQUISIZIONE DATI IRST/FLIR PIRATE	01	014
EUR				1	NUMERO	MOCK-UP SENSOR HEAD UNIT (SHU) SISTEMA ELETTRO OTTICO ALL'INFRAROSSO	01	014
EUR				1	NUMERO	MOCK-UP DEL FALCO RFV - VEICOLO AEREO TELEGUIDATO	01	014
EUR				1	NUMERO	MOCK-UP DELLA CONSOLE "ATOS C"	01	014
EUR	110.500,00		110.500,00	5	NUMERO	DIGITAL VIDEO RECORDER (DVDR)	01	010
EUR				5	NUMERO	REMOVABLE MASS MEMORY RMM	01	010
EUR	4.100.000,00			5.280	NUMERO	RICAMBI ELETTRONICHE DEL VEICOLO AEREO FALCO XN-C2	04	010
EUR	26.300.000,00		26.300.000,00					

XVI LEGISLATURA - DISEGNI DI LEGGE E RELAZIONI - DOCUMENTI

Valuta	Ammontare	EURO	Val. Fini Dog.	Unita' Misura	Quantita'	Materiale oggetto del contratto	Tipo	Cat. Rif.
EUR	250.000,00		250.000,00	1	NUMERO	CAMERA TERMICA ERICA PLUS	01	015
EUR	39.020,00		39.020,00	1	NUMERO	TILDE-CAMERA TERMICA DI II° GEN. LUNGA PORTATA	01	015
EUR	39.020,00		39.020,00	2	NUMERO	PARTE DEL SISTEMA TATTICO DI SORVEGLIANZA E OSSERVAZIONE AEREA ATOS LW	01	005
EUR	38.100,00		38.100,00	3	NUMERO	RUGGED 19 DISPLAY PARTE DEL SISTEMA TATTICO DI SORVEGLIANZA E OSSERVAZIONE AEREA ATOS LW	01	005
GBP	1.523.067,00	1.781.167,00	1.781.167,00	2	NUMERO	PARTI DEL SISTEMA TATTICO DI SORVEGLIANZA E OSSERVAZIONE AEREA	05	015
				2	NUMERO	PARTI DEL SISTEMA TATTICO DI SORVEGLIANZA E OSSERVAZIONE AEREA	05	015
EUR	300.000,00		300.000,00	3	NUMERO	LINK - SISTEMA PORTATILE MULTIFUNZIONE PER CAPOSQUADRA	01	005
EUR	600.000,00		600.000,00	3	NUMERO	CAMERA TERMICA ERICA MP	01	015
EUR	600.000,00		600.000,00	3		CAMERA TERMICA ERICA PLUS	01	015
USD	109.730,00	76.474,36	76.474,36	3	NUMERO	STC LIMITER (LIMITATORE)	01	005
EUR	18.800,00		18.800,00	2	NUMERO	SISTEMA MISSIONE PER TRASPORTO SORVEGLIANZA AEREA (SMTS)	01	010
EUR	10.000,00		10.000,00	1	NUMERO	MOCK-UP RADAR GRIFO F IN SCALA 1:1	01	014

SELEX GALLILEO S. P. A.

XVI LEGISLATURA - DISEGNI DI LEGGE E RELAZIONI - DOCUMENTI

Valuta	Ammontare	EURO	Val. Fini Dog.	Unita' Misura	Quantita'	Materiale oggetto del contratto	Tipo	Cat. Rif.
SELEX GALLIHO S. P. A.								
EUR	3.273.500,00		3.273.500,00	1	NUMERO	LINX - SISTEMA PORTATILE INDIVIDUALE MULTIFUNZIONE PER ACQUISIZIONE OSSERVAZIONE DEL BERSAGLIO	01	005
				1	NUMERO	ASPS - SISTEMA PORTATILE MULTIFUNZIONE PER ARMA INDIVIDUALE	01	005
				1	NUMERO	MOCK-UP - VEICOLO AEREO TELEGUIDATO FALCO (RPV) -SCALA 1:4	01	014
				1	NUMERO	MOCK-UP - VEICOLO AEREO TELEGUIDATO MIRACH 100/5 (RPV) CON LOCUSTA SUR ALARI-SCALA 1:4	01	014
				1	NUMERO	MOCK-UP VEICOLO TELEGUIDATO NIEBIO SCALA 1:4	01	014
				1	NUMERO	SISTEMA ELETTROOTTICO MULTISENSORIALE (EOST 45)	01	015
				1	NUMERO	THETIS SISTEMA DIREZIONE TIRO INFRAROSSO VEICOLO BLINDATO	01	005
				1	NUMERO	OTTICA DI PUNTAMENTO MODULARE LOTHAR	01	005
				1	NUMERO	SISTEMA AD INFRAROSSO DI PUNTAMENTO MINI COLIBRI'	01	005
				1	NUMERO	TELECAMERA IR ERICA	01	015
				1	NUMERO	MOCK-UP RADAR AVIONICO DI SORVEGLIANZA MARITTIMA "T20" SCALA 1:1 REALIZZATO IN ALLUMINIO E PVC	01	014
				1	NUMERO	CAMERA TERMICA ERICA PLUS	01	015
				1	NUMERO	MOCK-UP- VEICOLO AEREO TELEGUIDATO FALCO (RPV) - REMOTE PILOTED VEHICLE	01	014
				1	NUMERO	HEAD - SISTEMA DISPLAY PER ELMETTO	01	005
EUR	700.000,00		700.000,00	10	NUMERO	LOCUSTA - BERSAGLIO AD AUTOPROPULSIONE SGANCIABILE DA VELIVOLI SENZA PILOTA	01	010
USD	300.805,00	209.640,66	209.640,66	20	NUMERO	RADAR AVIONICO MULTIMODO GRIFO BR	01	005
				20	NUMERO	RADAR AVIONICO MULTIMODO GRIFO BR	01	005
				15	NUMERO	RADAR AVIONICO MULTIMODO GRIFO BR	01	005
EUR	7.937.929,28		7.937.929,28	4.057	NUMERO	MATERIALI DEL SISTEMA MIRACH 100/5 VED. ALLEGATO "A"	01	010

XVI LEGISLATURA - DISEGNI DI LEGGE E RELAZIONI - DOCUMENTI

Valuta	Ammontare	EURO	Val. Fini Dog.	Unita Misura	Quantita'	Materiale oggetto del contratto	Tipo	Cat. Rif.
SELEX GALILEO S.P.A.								
EUR	810.000,00		810.000,00	2	NUMERO	- STAZIONE DI TERRA PWER GUIDA E CONTROLLO PER VEICOLO AEREO TELEGUIDATO ASIO	01	010
				2	NUMERO	- MOCK-UP MICRO SISTEMA UAV CREX	01	014
				2	NUMERO	- VEICOLO AEREO TELEGUIDATO ASIO	01	014
EUR	80.000,00		80.000,00	1	NUMERO	- MOCK-UP VELIVOLO TELEGUIDATO FALCO EVO SCALA 1:1	01	014
EUR	150.000,00		150.000,00	20	NUMERO	ATTREZZATURE PER IL COLLAUDO MESSA A PUNTO E TEST DELL'OTTICA DI PUNTAMENTO MODULARE LOTHAR	01	080
EUR	11.000,00		11.000,00	1	NUMERO	MOCK/UP ET961 - TUBO ELETTRONICO A MICRONDE /A TUBO AD ONDA	01	014
				1	NUMERO	MOCK/UP - SINTETIZZAGTORE DI FREQUENZA	01	014
				1	NUMERO	MOCK/UP - AMPLIFICATORE A STATO SOLIDO	01	014
				1	NUMERO	MOCK/UP - DEL RICEVITTORE A 4 CANALI	01	014
				1	NUMERO	MOCK/UP ET961 - TUBO ELETTRONICO A MICRONDE	01	014
				1	NUMERO	MOCK/UP ET961 - TUBO ELETTRONICO A MICRONDE	01	014
				1	NUMERO	MOCK/UP ET961 - TUBO ELETTRONICO A MICRONDE	01	014
				1	NUMERO	MOCK/UP ET961 - TUBO ELETTRONICO A MICRONDE	01	014
				1	NUMERO	MOCK/UP ET961 - TUBO ELETTRONICO A MICRONDE /XBAND	01	014
EUR	561.920,00		561.920,00	4	NUMERO	PIATTAFORME STABILIZZATE DENOMINATE SGA-350 PARTE DEL SISTEMA ELETTROTTICO MULTISENSORIALE EOST 46	04	015
USD	100.000,00	69.693,21	69.693,21	2	NUMERO	IRST-C P4729 (SENSORE INFRAROSSO PER RICERCA ED INSEGUIMENTO) - ATTREZZATURA	01	080

XVI LEGISLATURA - DISEGNI DI LEGGE E RELAZIONI - DOCUMENTI

Valuta	Ammortare	EURO	Val. Fini Dog.	Unita Misura	Quantita'	Materiale oggetto del contratto	Tipo	Cat. Rif.
EUR	2.932.500,00		2.932.500,00	1	NUMERO	COLIBRI SIST. DIREZIONE TIRO ARTIGLIERIA CONTRAEREA	01	005
				1	NUMERO	SENSORE MINI JANUS	01	005
				1	NUMERO	JANUS SISTEMA MODULARE DIREZIONE TIRO VEICOLI BLINDATI	01	005
				1	NUMERO	MOCK-UP ET961 - TUBO ELETTRONICO A MICROONDE (TRAVELLING WAVE TUBE) SCALA 1:1	01	014
				1	NUMERO	MOCK-UP ET6404 - TUBO ELETTRONICO A MICROONDE (HIGH POWER GRIDDED PULSED TWT) SCALA 1:1	01	014
				1	NUMERO	ASPIIS - SISTEMA PORTATILE MULTIFUNZIONE PER ARMA INDIVIDUALE	01	005
				1	NUMERO	SISTEMA DI TIRO PER LANCIAGRANATE SCORPIO	01	005
				1	NUMERO	MOCK-UP - VEICOLO AEREO TELEGUIDATO FALCO (RPV) - SCALA 1:4	01	014
				1	NUMERO	MOCK-UP - VEICOLO AEREO TELEGUIDATO MIRACH 1000/5 (RPV) CON LOCUSTA SUB-ALARI - SCALA 1:4	01	014
				1	NUMERO	MOCK-UP VEICOLO TELEGUIDATO NIBBIO SCALA 1:4	01	014
				1	NUMERO	SISTEMA ELETTROOTTICO MULTISENSORIALE (EOST 45)	01	015
				1	NUMERO	TELECAMERA IR ERICA	01	015
				1	NUMERO	THETIS SIST DIR TIRO INFRAROSSO VEICOLI BLINDATI	01	005
				1	NUMERO	OTTICA DI PUNTAMENTO MODULARE LOTHAR	01	005
				1	NUMERO	SISTEMA AD INFRAROSSO DI PUNTAMENTO MINI COLIBRI'	01	005
				1	NUMERO	MOCK-UP - RADAR AVIONICO DI SORVEGLIANZA MARITTIMA "T20" SCALA 1:1 REALIZZATO IN ALLUMINIO E PVC	01	014
				1	NUMERO	CAMERA TERMICA ERICA PLUS	01	015
				1	NUMERO	MOCK-UP - VEICOLO AEREO TELEGUIDATO FALCO (RPV)	01	014
				1	NUMERO	MOCK-UP - VEICOLO AEREO TELEGUIDATO MIRACH 1000/5 (RPV)	01	014
				1	NUMERO	MOCK-UP - VEICOLO AEREO TELEGUIDATO NIBBIO (RPV)	01	014
				1	NUMERO	MOCK-UP DELLA CONSOLLE ATOS LW-B-C - SCALA 1:1	01	014
				1	NUMERO	SISTEMA ELETTRIO-OTTICO MULTISENSORIALE (EOST-46)	01	015
				1	NUMERO	MOCK-UP ET6529/C - TUBO ELETTRONICO A MICROONDE (HIGH POWER GRIDDED PULSED TWT) SCALA 1:1	01	014

SELEX GALLILEO S.P.A.

XVI LEGISLATURA - DISEGNI DI LEGGE E RELAZIONI - DOCUMENTI

Valuta	Ammontare	EURO	Val. Fint Dog.	Unita' Misura	Quantita'	Materiale oggetto del contratto	Tipo	Cat. Rif.
SELEX GALLIARO S. P. A.								
				1	NUMERO	MOCK-UP ET6529/C - TUBO ELETTRONICO A MICROONDE (HIGH POWER GRIDDED PULSED TWT) SCALA 1:1	01	014
				1	NUMERO	MOCK-UP ET3201/A - TUBO ELETTRONICO A MICROONDE (HIGH POWER CW TWT) SCALA 1:1	01	014
				1	NUMERO	MOCK-UP ET1965 - TUBO ELETTRONICO A MICROONDE (X-BAND PULSED TWT) SCALA 1:1	01	014
				1	NUMERO	MOCK-UP - BERSAGLIO LOCUSTA	01	014
				1	NUMERO	BERSAGLIO TRAINATO - BTM	01	014
				1	NUMERO	MOCK-UP DELLA CONSOLLE "ATOS C" IN SCALA 1:1	01	014
				1	NUMERO	MOCK-UP SENSOR HEAD UNIT (SHU) SISTEMA ELETTRO OTTICO ALL'INFRAROSSO	01	014
				1	NUMERO	MOCK-UP DEL "SISTEMA INFRAROSSO ACQUISIZIONE DATI IRST/FLIR PIRATE	01	014
				1	NUMERO	HEAD - SISTEMA DISPLAY PER ELMETTO	01	005
				1	NUMERO	LINX - SISTEMA PORTATILE INDIVIDUALE MULTIFUNZIONE PER ACQUISIZIONE OSSERVAZIONE DEL BERSAGLIO	01	005
				1	NUMERO	ASPHS - SISTEMA PORTATILE MULTIFUNZIONE PER ARMA INDIVIDUALE	01	005
				2	NUMERO	CALCOLATORE DI TIRO SCORPIO PER LANCIAGRANATE	01	005
EUR	200.000,00		200.000,00	2	NUMERO	HEAD - SISTEMA DISPLAY PER ELMETTO	01	005
				2	NUMERO	LINX - SISTEMA PORTATILE INDIVIDUALE MULTIFUNZIONE PER ACQUISIZIONE OSSERVAZIONE DEL BERSAGLIO	01	005
				2	NUMERO	ASPHS - SISTEMA PORTATILE MULTIFUNZIONE PER ARMA INDIVIDUALE	01	005
				2	NUMERO	CALCOLATORE DI TIRO SCORPIO PER LANCIAGRANATE	01	005
USD	44.724,00	31.169,59	31.169,59	3	NUMERO	ASPHS - SISTEMA PORTATILE MULTIFUNZIONE PER ARMA INDIVIDUALE	04	005
EUR	100.000,00		100.000,00	1	NUMERO	- HEAD - SISTEMA DISPLAY PER ELMETTO	01	005
				1	NUMERO	- LINX - SISTEMA PORTATILE MULTIFUNZIONE PER ACQUISIZIONE OSSERVAZIONE DEL BERSAGLIO	01	005
				1	NUMERO	- ASPHS - SISTEMA PORTATILE MULTIFUNZIONE PER ARMA INDIVIDUALE	01	005
				1	NUMERO	- CALCOLATORE DI TIRO SCORPIO PER LANCIAGRANATE	01	005

XVI LEGISLATURA - DISEGNI DI LEGGE E RELAZIONI - DOCUMENTI

Valuta	Ammontare	EURO	Val. Fini Dog.	Unita Misura	Quantita'	Materiale oggetto del contratto	Tipo	Cat. Rif.
EUR	747.500,00		747.500,00	13	NUMERO	PARTI DEL RADAR AVIONICO PER EFA ECR-90: T.W.I. (TUBO A ONDE PROGRESSIVE) P/N 677580	01	005
EUR	52.893,00		52.893,00	9	NUMERO	MODULO ELETTRONICO (ESFM) PER ESPULSIONE SEGGIOLINO	01	010
EUR	56.063,85		56.063,85	200	NUMERO	MICROFUSIONI IN ALLUMINIO PARTE DEL PANNELLO DI CONTROLLO DEL VELIVOLO (ACP) PER EH 101	01	010
				311	NUMERO	MICROFUSIONI IN ALLUMINIO PARTE DEL PANNELLO DI CONTROLLO DELL'AMMISSIONE (MCP) PER EH 101	01	010
EUR	46.800,00		46.800,00	13	NUMERO	SISTEMA SASS	04	005
EUR	55.223,81		55.223,81	189	NUMERO	MICROFUSIONI IN ALLUMINIO PARTE DI THETIS SISTEMA DI DIREZIONE DEL TIRO ALL'INFRAROSSO PER VEICOLI BLINDATI	01	005
				100	NUMERO	MICROFUSIONI IN ALLUMINIO PARTE DELL' OTTICA DI PUNTAMENTO MODULARE LOTHAR	01	005
EUR	185.000,00		185.000,00	1	NUMERO	- ANTENNA DEL RADAR A VIONICO MULTIMODO GRIFO F/H (PER LA SOLA REIMPORZIONE)	01	005
				1	NUMERO	ATTREZZATURE PER RADAR AVIONICO MULTIMODO GRIFO F/H - SIMULATORE (PER LA SOLA REIMPORZIONE)	01	080
EUR	255.000,00		255.000,00	3	NUMERO	HEAD - SISTEMA DISPLAY PER ELMETTO	01	005
				3	NUMERO	LINX - SISTEMA PORTATILE MULTIFUNZIONE PER CAPOSQUADRA	01	005
				3	NUMERO	ASPS - SISTEMA PORTATILE MULTIFUNZIONE PER ARMA INDIVIDUALE	01	005
				3	NUMERO	SISTEMA DI TIRO PER LANCIAGRANATE SCORPIO	01	005
EUR	80.000,00		80.000,00	18	NUMERO	ASSIEME OPTOMECCANICO PER APPARATI DI VISIONE IR	01	015
EUR	450.000,00		450.000,00	3	NUMERO	PARTI DEL RADAR ENR PER ELICOTTERO - ANTENNA ARRAY	01	005
				3	NUMERO	PARTI DEL RADAR ENR PER ELICOTTERO - PEDESTAL	01	005

SELEX GALILEO S. P. A.

XVI LEGISLATURA - DISEGNI DI LEGGE E RELAZIONI - DOCUMENTI

Valuta	Ammontare	EURO	Val. Firl Dog.	Unita' Misura	Quantita'	Materiale oggetto del contratto	Tipo	Cat. Rif.
SELEX GALILEO S.P.A.								
EUR	172.500,00		172.500,00	1	NUMERO	HEAD - SISTEMA DISPLAY PER ELMETTO	01	005
				1	NUMERO	LINK - SISTEMA PORTATILE MULTIFUNZIONE PER CAPOQUADRA	01	005
				1	NUMERO	ASPIS - SISTEMA PORTATILE MULTIFUNZIONE PER ARMA INDIVIDUALE	01	005
				1	NUMERO	SISTEMA DI TIRO PER LANCIAGRANATE SCORPIO	01	005
				1	NUMERO	MOCK-UP - VEICOLO AEREO TELEGUIDATO FALCO (RPV) - SCALA 1:4	01	014
				1	NUMERO	SISTEMA AD INFRAROSSO DI PUNTAMENTO MINI COLIBRI'	01	005
				1	NUMERO	MOCK-UP - RADAR AVIONICO DI SORVEGLIANZA MARITTIMA "T20" SCALA 1:1 REALIZZATO IN ALLUMINIO E PVC	01	014
				1	NUMERO	MOCK-UP SENSOR HEAD UNIT (SHU) SISTEMA ELETTRO OTTICO ALL'INFRAROSSO	01	014
EUR	561.920,00		561.920,00	4	NUMERO	SISTEMA ELETTRO-OTTICO MULTISENSORIALE (BOST-46)	04	015
EUR	740.000,00		740.000,00	2	NUMERO	MIRACH 100/5 - VEICOLO AEREO TELEGUIDATO (RPV)	01	010
USD	2.208.000,00	1.616.279,92	1.616.279,92	24	NUMERO	OTTICA DI PUNTAMENTO MODULARE LOTHAR	04	005
				24	NUMERO	OTTICA DI PUNTAMENTO MODULARE LOTHAR	04	005
USD	88.500,00	64.782,96	64.782,96	20	NUMERO	PARTI DEL RADAR AVIONICO MULTIMODO GRIFO M	01	005
				20	NUMERO	PARTI DEL RADAR AVIONICO MULTIMODO GRIFO L	01	005
				20	NUMERO	PARTI DEL RADAR AVIONICO MULTIMODO GRIFO F	01	005
GBP	847.508,00	991.127,30	991.127,30	5	NUMERO	SISTEMA ELETTROOTTICO DI DIREZIONE DEL TIRO NEMO-FC	01	005

XVI LEGISLATURA - DISEGNI DI LEGGE E RELAZIONI - DOCUMENTI

Valuta	Ammontare	EURO	Val. Fini Dog.	Unita' Misura	Quantita'	Materiale oggetto del contratto	Tipo	Cat. Rif.
SELEX GALLIARO S.P.A.								
EUR	420.000,00		420.000,00	1	NUMERO	HEAD - SISTEMA DISPLAY PER ELMETTO	01	005
				1	NUMERO	LINX - SISTEMA PORTATILE MULTIFUNZIONE PER CAPOSQUADRA	01	005
				1	NUMERO	ASPHS - SISTEMA PORTATILE MULTIFUNZIONE PER ARMA INDIVIDUALE	01	005
				1	NUMERO	SISTEMA DI TIRO PER LANCIAGRANATE SCORPIO	01	005
				1	NUMERO	SISTEMA AD INFRAROSSO DI PUNTAMENTO MINI COLIBRI'	01	005
				1	NUMERO	JANUS SISTEMA MODULARE DIREZIONE TIRO VEICOLI BLINDATI	01	005
				1	NUMERO	MOCK-UP RADAR GRIFO 2000 IN SCALA 1:1	01	014
			4.297.593,00					
SELEX Sistemi Integrati S.P.A.								
EUR	300.000,00			1	NUMERO	MEDUSA MK4B CENTRALE DI TIRO	01	005
				30	NUMERO	MEDUSA MK4B CENTRALE DI TIRO-ATTREZZATURE	01	080
EUR	1.500.000,00		1.500.000,00	4	NUMERO	M-DLP - MULTI DATA LINK PROCESSOR - MODULO SOFTWARE MULTI DATO DI COMUNICAZIONI	01	021
				4	NUMERO	M-DLP - MULTI DATA LINK PROCESSOR - MODULO SOFTWARE MULTI DATO DI COMUNICAZIONI	01	021
				2	NUMERO	M-DLP (MULTI DATA LINK PROCESSOR) - SIST. HARDWARE PER L'INSTALLAZIONE DEL SW MULTI DATO DI COMUNICAZIONI - HARDWARE	01	011
				1	NUMERO	M-DLP/MULTI DATA LINK PROCESSOR) - SISTEMA HARDWARE IN CONFIGURAZIONE NAVALE PER INSTALLAZIONE SOFTWARE COMUNICAZIONI	01	011
				1	NUMERO	M-DLP/MULTI DATA LINK PROCESSOR) - SISTEMA HARDWARE IN CONFIGURAZIONE NAVALE PER INSTALLAZIONE SOFTWARE COMUNICAZIONI	01	011
EUR	200.000,00		200.000,00	1	NUMERO	MEDUSA MK4B CENTRALE DI TIRO	01	005
				30	NUMERO	MEDUSA MK4B CENTRALE DI TIRO-ATTREZZATURE	01	080
				1	NUMERO	CONSOLE NUM PER MOSTRE/FIERE	01	014
				30	NUMERO	CONSOLE NUM PER MOSTRE/FIERE - ATTREZZATURE	01	080

XVI LEGISLATURA - DISEGNI DI LEGGE E RELAZIONI - DOCUMENTI

Valuta	Ammontare	EURO	Val. Fini Dog.	Unita' Misura	Quantita'	Materiale oggetto del contratto	Tipo	Cat. Rif.
EUR	640.000,00		640.000,00	I	NUMERO	MEDUSA MK4L CENTRALE DI TIRO	01	005
				1	NUMERO	CONSOLLE NUM PER MOSTRE/FIERE	01	014
				10	NUMERO	MEDUSA MK4L CENTRALE DI TIRO-ATTREZZATURE	01	080
				10	NUMERO	CONSOLLE NUM PER MOSTRE/FIERE - ATTREZZATURE	01	080
				1	NUMERO	M-DLP (MULTI DATA LINK PROCESSOR) - SISTEMA MULTI PIATTAFORMA DI INTEGRAZIONE LINK	01	011
				10	NUMERO	M-DLP (MULTI DATA LINK PROCESSOR) - SISTEMA MULTI PIATTAFORMA DI INTEGRAZIONE LINK	01	011
				1	NUMERO	M-DLP (MULTI DATA LINK PROCESSOR) - SISTEMA MULTI PIATTAFORMA DI INTEGRAZIONE LINK - CONFIGURAZIONE DOPPIO OPERATORE -	01	011
				10	NUMERO	M-DLP (MULTI DATA LINK PROCESSOR) - SISTEMA MULTI PIATTAFORMA DI INTEGRAZIONE LINK - CONFIGURAZIONE DOPPIO OPERATORE	01	011
				1	NUMERO	RADAR L'YRA 10 - RADAR VERSIONE MILITARE	01	005
				10	NUMERO	RADAR L'YRA 10 - RADAR VERSIONE MILITARE - ATTREZZATURE	01	080
				1	NUMERO	CONSOLLE NUM PER MOSTRE/FIERE - SOFTWARE DIMOSTR.	01	021
				1	NUMERO	AUTOCARRO MOD. M65E19WM PROTETTO - (MATERIALE SOC. IVECO)	01	006
				1	NUMERO	MISSION PLANNING APPLICATION SOFTWARE	01	021
				1	NUMERO	MISSION PLANNING APPLICATION SOFTWARE	01	021
EUR	90.000,00		90.000,00	3	NUMERO	M-DLP (MULTI DATA LINK PROCESSOR)	01	021
				3	NUMERO	M-DLP (MULTI DATA LINK PROCESSOR)	01	021
EUR	250.000,00			2	NUMERO	M-DLP - MULTI DATA LINK PROCESSOR - MODULO SOFTWARE MULTI DATO DI COMUNICAZIONI	01	021
				10	SETTIMANE	M-DLP (MULTI DATA LINK PROCESSOR) - SUPPORTO TECNICO PER IL SOFTWARE MULTI DATO DI COMUNICAZIONI - SERVIZI	03	021
				2	SETTIMANE	M-DLP (MULTI DATA LINK PROCESSOR) - SIST. HARDWARE PER L'INSTALLAZIONE DEL SW MULTI DATO DI COMUNICAZIONI - HARDWARE	01	011

SELEX Sistemi Integrati S.p.A.

XVI LEGISLATURA - DISEGNI DI LEGGE E RELAZIONI - DOCUMENTI

Valuta	Ammontare	EURO	Val. Fini Dog.	Unita' Misura	Quantita'	Materiale oggetto del contratto	Tipo	Cat. Rif.
SELEX Sistemi Integrati S.p.A.								
EUR	400.000,00		400.000,00	1	NUMERO	MEDUSA MK4B CENTRALE DI TIRO	01	005
				30	NUMERO	MEDUSA MK4B CENTRALE DI TIRO-ATTREZZATURE	01	080
EUR	30.000,00		30.000,00	3	NUMERO	MODEM DI ELEVATE PRESTAZIONI PER DATI FORMATO VARIABILE	01	011
EUR	30.000,00		30.000,00	1	NUMERO	M-DLP - MULTI DATA LINK PROCESSOR - MODULO SOFTWARE MULTI DATO DI COMUNICAZIONI	01	021
				1	NUMERO	M-DLP (MULTI DATA LINK PROCESSOR) - SIST. HARDWARE PER L'INSTALLAZIONE DEL SW MULTI DATO DI COMUNICAZIONI - HARDWARE	01	011
EUR	2.000.000,00		2.000.000,00	1	NUMERO	ATHENA-C-ARCHITECTURE & TECHNOLOGIES HANDLING ELECTR.NAVAL APPLICATIONS-SISTEMA C.D.O E C.LLO-SOFTWARE	01	021
EUR	350.000,00		350.000,00	45	NUMERO	MATERIALI PER CENTRALE DI TIRO MEDUSA, ATTREZZATURE, SOFTWARE COME DA ALL."A"	01	005
EUR	1.500.000,00		1.500.000,00	10	NUMERO	M-DLP (MULTI DATA LINK PROCESSOR) - SISTEMA MULTI PIATTAFORMA DI INTEGRAZIONE LINK - ATTREZZATURE	01	080
				6	NUMERO	M-DLP - MULTI DATA LINK PROCESSOR - MODULO SOFTWARE MULTI DATO DI COMUNICAZIONI	01	021
				2	NUMERO	M-DLP (MULTI DATA LINK PROCESSOR) - SIST. HARDWARE PER L'INSTALLAZIONE DEL SW MULTI DATO DI COMUNICAZIONI - HARDWARE	01	011
				2	NUMERO	M-DLP(MULTI DATA LINK PROCESSOR) - SISTEMA HARDWARE IN CONFIGURAZIONE NAVALE PER INSTALLAZIONE SOFTWARE COMUNICAZIONI	01	011
EUR	500.000,00		500.000,00	1	NUMERO	134 WAYS SLIPRING PER LA CENTRALE DI TIRO NA 305 MOD.A (P/N NA1400006AA - S/N 004)	04	005
EUR	30.000,00		30.000,00	3	NUMERO	MODEM DI ELEVATE PRESTAZIONI PER DATI A FORMATO VARIABILE	01	011
EUR	60.000,00		60.000,00	2	NUMERO	MODULO SOFTWARE MULTI DATO DI COMUNICAZIONI	01	021
				2	NUMERO	SISTEMA HARDWARE PER L'INSTALLAZIONE DEL SOFTWARE MULTI DATO DI COMUNICAZIONI	01	011
EUR	25.000,00		25.000,00	1	NUMERO	UNITA' DI TRASFERIMENTO DATI	01	011

XVI LEGISLATURA - DISEGNI DI LEGGE E RELAZIONI - DOCUMENTI

Valuta	Ammortare	EURO	Val. Fini Dog.	Unita' Misura	Quantita'	Materiale oggetto del contratto	Tipo	Cat. Rif.
SELEX Sistemi Integrati S.p.A.								
EUR	100.000,00		100.000,00	1	NUMERO	MPS - SOFTWARE DI PIANIFICAZIONE DI MISSIONE	01	021
EUR	2.000.000,00		2.000.000,00	1	NUMERO	MEDUSA MK4L CENTRALE DI TIRO	01	005
				30	NUMERO	MEDUSA MK4L CENTRALE DI TIRO	04	005
				30	NUMERO	MEDUSA MK4L CENTRALE DI TIRO-ATTREZZATURE	01	080
				10	NUMERO	MEDUSA MK4L CENTRALE DI TIRO	02	005
EUR	3.000.000,00		3.000.000,00	58	NUMERO	APPARECCHIATURE ELETTRONICHE, MANUALI TECNICI SU CARTA/CD ROM, PARTI DI RICAMBIO COME DA ALL. "A"	01	011
EUR	300.000,00		300.000,00	10	NUMERO	MOCK-UP DI CENTRALE DI TIRO MEDUSA MK4B - ATTREZZATURE	01	080
				1	NUMERO	MOCK-UP DI CENTRALE DI TIRO MEDUSA MK4B - COMPLETO DI UNITA' ELABORATIVA	01	014
EUR	200.000,00		200.000,00	4	NUMERO	AUTOCARRO ASTRA SM44.31 (4X4) BAD	01	006
EUR	150.000,00		150.000,00	1	NUMERO	M-DLP (MULTI DATA LINK PROCESSOR) - SISTEMA MULTI PIATTAFORMA DI INTEGRAZIONE LINK	01	011
				10	NUMERO	M-DLP (MULTI DATA LINK PROCESSOR) - SISTEMA MULTI PIATTAFORMA DI INTEGRAZIONE LINK - ATTREZZATURE	01	080
			550.000,00					
			13.105.000,00					
SIDMEL DIFESA S.p.A.								
EUR	2.700,00		2.700,00	12	NUMERO	SIMULACRI CALIBRO VARI COME DA ALL. "A"	01	014
EUR	300,00		300,00	1	NUMERO	SIMULACRO/SEZIONATO DEL COLPO COMPLETO CAL. 120 TP-T IM502	01	014
				1	NUMERO	SIMULACRO/SEZIONATO COLPO COMPLETO CAL. 40/60 HE PFF CON SPOLETTA	01	014
				1	NUMERO	SIMULACRO/SEZIONATO DEL COLPO COMPLETO CAL. 40/70 HE-THEI-T	01	014

Valuta	Ammontare	EURO	Val. Fini Dog.	Unita' Misura	Quantita'	Materiale oggetto del contratto	Tipo	Cat. Rif.
		0,00	3.000,00					

T.C.S. GROUP S.p.A.

USD	38.490,00	26.824,92	26.824,92	5	NUMERO	GIUNTO DI TRASMISSIONE TURBINA PER MOTORE F 135 / COUPLING SHAFT - TURBINE - P/N 4116603	01	010
USD	200,00	139,39						
USD	2.305,00	1.687,28		5	NUMERO	GIUNTO DI TRASMISSIONE TURBINA PER MOTORE F 135 / COUPLING SHAFT - TURBINE - P/N 4116603	01	010
USD	38.490,00	28.175,10	28.175,10					
USD	38.490,00	28.175,10	28.175,10	5	NUMERO	GIUNTO DI TRASMISSIONE TURBINA PER MOTORE F 135 / COUPLING SHAFT - TURBINE - P/N 4116603	01	010
USD	5.234,15	3.831,45						
USD	38.490,00	28.175,10	28.175,10	5	NUMERO	GIUNTO DI TRASMISSIONE TURBINA PER MOTORE F 135 / COUPLING SHAFT - TURBINE - P/N 4116603	01	010
USD	685,00	501,43						

6.159,55 111.350,21

TEALES ITALIA S.p.A.

EUR	440.000,00		440.000,00	50	NUMERO	APPARATO RADIO IN BANDA UHF ST@RMILLE - V	01	011
				50	NUMERO	APPARATO RADIO IN BANDA UHF ST@RMILLE	01	011
EUR	240.000,00		240.000,00	80	NUMERO	APPARATO RADIO IN BANDA UHF ST@RMILLE	01	011
EUR	250.000,00		250.000,00	50	NUMERO	APPARATO RADIO IN BANDA UHF ST@RMILLE - V	01	011
EUR	20.000,00		20.000,00	10	NUMERO	APPARATO RADIO IN BANDA UHF ST@RMILLE	01	011
USD	3.000.000,00	2.196.032,50	2.196.032,50	3.000	NUMERO	APPARATO RADIO IN BANDA UHF ST@RMILLE	01	011

XVI LEGISLATURA - DISEGNI DI LEGGE E RELAZIONI - DOCUMENTI

Valuta	Ammontare	EURO	Val. Fini Dog.	Unita' Misura	Quantita'	Materiale oggetto del contratto	Tipo	Cat. Rif.
THALES ITALIA S.P.A.								
EUR	500.000,00		500.000,00	50	NUMERO	APPARATO RADIO IN BANDA UHF ST@RMILLE - V	01	011
EUR	30.000,00		30.000,00	50	NUMERO	APPARATO RADIO IN BANDA UHF ST@RMILLE	01	011
EUR	30.000,00		30.000,00	2	NUMERO	APPARATO RADIO IN BANDA UHF ST@RMILLE - V	01	011
EUR	66.000,00		66.000,00	10	NUMERO	APPARATO RADIO IN BANDA UHF ST@RMILLE	01	011
EUR	66.000,00		66.000,00	20	NUMERO	APPARATO RADIO IN BANDA UHF ST@RMILLE	01	011
EUR	400.000,00		400.000,00	50	NUMERO	APPARATO RADIO IN BANDA UHF ST@RMILLE - V	01	011
EUR	150.000,00		150.000,00	50	NUMERO	APPARATO RADIO IN BANDA UHF ST@RMILLE	01	011
EUR	250.000,00		250.000,00	50	NUMERO	APPARATO RADIO IN BANDA UHF ST@RMILLE - V	01	011
EUR	190.000,00		190.000,00	10	NUMERO	APPARATO RADIO IN BANDA UHF ST@RMILLE	01	011
EUR				5	NUMERO	APPARATO RADIO IN BANDA UHF ST@RMILLE - V	01	011
EUR				5	NUMERO	APPARATO RADIO IN BANDA UHF ST@R MILLEHP	01	011
	0,00		4.732.032,50					
VITROCISSET S.P.A.								
USD	2.000.000,00	1.464.021,67	1.464.021,67	1	NUMERO	SENSORE TRAIETTOGRAFICO ELETTRO-OTTICO	01	015
EUR	350.000,00		350.000,00	1	NUMERO	STRIX UAV (VEICOLO AEREO SENZA EQUIPAGGIO) P/N VSTX-C	01	010
	0,00		1.814.021,67					

XVI LEGISLATURA - DISEGNI DI LEGGE E RELAZIONI - DOCUMENTI

Valuta	Ammontare	EURO	Val. Fini Dog.	Unita' Misura	Quantita'	Materiale oggetto del contratto	Tipo	Cat. Rif.
EUR	100.000,00		100.000,00	2	NUMERO	SONAR ARRAY AD ALTA FREQUENZA	03	009
EUR	202.240,00		202.240,00	100	NUMERO	LANCIATORE PER SISTEMA CONTROMISURE C303 DA SOMMERCIBILE	04	009
EUR	50.000,00		50.000,00	2	NUMERO	TRS- TORPEDO SIMULATOR - SIMULATORE SILURO PESANTE A 184 MOD.3	01	014
EUR	260.000,00		260.000,00	1	NUMERO	SIMULACRO EFFECTORS CONTROMISURE C309	01	014
				1	NUMERO	SIMULACRO EFFECTORS CONTROMISURE C303/S	01	014
				1	NUMERO	SIMULACRO EFFECTORS CONTROMISURE C303	01	014
				1	NUMERO	SISTEMA DI MANUTENZIONE PER POLIGONO ACUSTICO MOBILE	01	014
				1	NUMERO	POLIGONO ACUSTICO MOBILE	02	014
				1	NUMERO	SISTEMA MIN MK 2	04	009
				1	NUMERO	SISTEMA MIN MK 2	03	009
				1	NUMERO	SISTEMA MIN MK 2	03	009
				1	NUMERO	SISTEMA MIN MK 2	04	009
				1	NUMERO	SISTEMA SONAR DMSS-2000	01	009
				1	NUMERO	SISTEMA DI MANUTENZIONE PER SILURO LEGGERO A244/S MOD.2	01	004
				1	NUMERO	SIMULACRO SILURO BLACK SHARK REALE	01	004
				1	NUMERO	MINISILURO ANTISOMMERCIBILE A202 (ARMA A BASSO COSTO)	01	004
				1	NUMERO	SILURO LEGGERO A244/S	04	004
				1	NUMERO	UNITA' DI CONTROLLO (PRESETTER) PER SILURO A290	04	004
				1	NUMERO	LANCIATORE PER CONTROMISURE C309	04	011
				1	NUMERO	SISTEMA CONTROMISURE DA NAVE SLAT	04	011

WHITEHEAD ALLENIA SISTEMI SUBACQUEI S.P.A.

XVI LEGISLATURA - DISEGNI DI LEGGE E RELAZIONI - DOCUMENTI

Valuta	Ammontare	EURO	Val. Fini Dog.	Unita' Misura	Quantita'	Materiale oggetto del contratto	Tipo	Cat. Rif.
WHITEHEAD ALLENIA SISTEMI SUBACQUEI S.P.A.								
EUR	3.000,00		3.000,00	3	NUMERO	SILURO PESANTE BLACK SHARK- CESTELLO ELETTRONICA TESTA ACUSTICA	01	004
EUR	6.000,00			3	NUMERO	SILURO PESANTE BLACK SHARK- CESTELLO ELETTRONICA TESTA ACUSTICA	01	004
EUR	95.500,00		95.500,00	1	NUMERO	A.S.W.A.S SISTEMA INTEGRATO DIFESA COSTIERA/PORTUALE	01	011
EUR	250.000,00		250.000,00	1	NUMERO	LANCIATORE PER SISTEMA CONTROMISURE C310 DA NAVE	04	009
				1	NUMERO	SIMULACRO EFFECTORS CONTROMISURE C310 DA NAVE	01	014
				1	NUMERO	SIMULACRO EFFECTORS SISTEMA CONTROMISURE C303/S DA SOMMERGIABILE	01	014
				1	NUMERO	SIMULACRO EFFECTORS SISTEMA CONTROMISURE C303 DA SOMMERGIABILE	01	014
				1	NUMERO	SIMULACRO SILURO MU90 (DRILL)	01	014
				1	NUMERO	SIMULACRO SILURO BLACK SHARK (DRILL)	01	014
				1	NUMERO	SIMULACRO SILURO A244/S MOD.1 (DRILL)	01	014
				1	NUMERO	MODELLINO IN SCALA 1:2 DEL LANCIATORE B525/12	01	014
				1	NUMERO	SIMULACRO SILURO A244/S MOD.3 (DRILL)	01	014
				1	NUMERO	SIMULACRO SILURO A184 MOD.3 (DRILL)	01	014
				1	NUMERO	SEZIONE TESTA DI ESERCIZIO SILURO BLACK SHARK REALE VUOTA	01	014
				1	NUMERO	SEZIONE CONTROLLO E GUIDA SILURO BLACK SHARK REALE VUOTA	01	014
				1	NUMERO	SEZIONE DI POPPA SILURO BLACK SHARK REALE VUOTA	01	014
				1	NUMERO	SEZIONE BATTERIA DI PROPULSIONE SILURO BLACK SHARK REALE VUOTA	01	014
				1	NUMERO	SEZIONE TESTA ACUSTICA SILURO BLACK SHARK REALE VUOTA	01	014
				1	NUMERO	MODELLINO IN SCALA 1:2 DEL LANCIATORE PER CONTROMISURE C303/S	01	014
EUR	43.000,00		43.000,00	1	NUMERO	COLLETTORE WTP042700101	01	009

Valuta	Ammontare	EURO	Val. Fini Dog.	Unita' Misura	Quantita'	Materiale oggetto del contratto	Tipo	Cat. Rif.
EUR	558.500,00		558.500,00	6	NUMERO	SIMULACRO SILURO A244/S (DRILL)	01	014
				30	NUMERO	SISTEMA DI CONTROLLO E COLLAUDO PER SILURO LEGGERO A244/S	01	004
				30	NUMERO	SISTEMA DI MANUTENZIONE PER SILURO LEGGERO A244/S	01	004
				30	NUMERO	KIT PER LANCIO DA AEROMOBILE SILURO LEGGERO A244/S	01	004
				585	NUMERO	SILURO LEGGERO A244/S	04	004
EUR	100.000,00		100.000,00	50	NUMERO	KIT PER LANCIO DA AEROMOBILE SILURO LEGGERO A244/S MOD.0	01	004
EUR	350.000,00		350.000,00	100	NUMERO	STEL -STABILIZZATORE TRATTETTORIA SILURO MU90 LANCIO DA ELICOTTERO	01	004
				100	NUMERO	STAE -STABILIZZATORE TRATTETTORIA SILURO MU90 LANCIO DA AEREO	01	004
EUR	60.000,00			50	NUMERO	SIST. CONTROLLO E COLLAUDO PER SILURO LEGGERO A244/S MOD.2	04	004
EUR	30.000,00		30.000,00	1	NUMERO	SIMULACRO 1:1 SISTEMA ALBERTO SILURO CORTINA IDROFONICA DI SCOPERTA SILURI	01	014

WHITEHEAD ALBERTA SISTEMI SUBACQUEI S.P.A.

XVI LEGISLATURA - DISEGNI DI LEGGE E RELAZIONI - DOCUMENTI

Valuta	Ammortare	EURO	Val. Fini Dog.	Unita' Misura	Quantita'	Materiale oggetto del contratto	Tipo	Cat. Rif.
EUR	260.000,00		260.000,00	1	NUMERO	SIMULACRO EFFECTORS SISTEMA CONTROMISURE C303/S DA SOMMERGIBILE	01	014
				1	NUMERO	SIMULACRO EFFECTORS SISTEMA CONTROMISURE C303 DA SOMMERGIBILE	01	014
				1	NUMERO	SIMULACRO SILURO MU90 (DRILL)	01	014
				1	NUMERO	SIMULACRO SILURO BLACK SHARK (DRILL)	01	014
				1	NUMERO	SIMULACRO SILURO A244/S MOD.1 (DRILL)	01	014
				1	NUMERO	LANCIATORE PER SISTEMA CONTROMISURE C310 DA NAVE	04	009
				1	NUMERO	MODELLINO IN SCALA 1:2 DEL LANCIATORE B525/12	01	014
				1	NUMERO	SIMULACRO SILURO A244/S MOD.3 (DRILL)	01	014
				1	NUMERO	SIMULACRO SILURO A184 MOD.3 (DRILL)	01	014
				1	NUMERO	SEZIONE TESTA DI ESERCIZIO SILURO BLACK SHARK REALE VUOTA	01	014
				1	NUMERO	SEZIONE CONTROLLO E GUIDA SILURO BLACK SHARK REALE VUOTA	01	014
				1	NUMERO	SEZIONE DI POPPA SILURO BLACK SHARK REALE VUOTA	01	014
				1	NUMERO	SEZIONE BATTERIA DI PROPULSIONE SILURO BLACK SHARK REALE VUOTA	01	014
				1	NUMERO	SEZIONE TESTA ACUSTICA SILURO BLACK SHARK REALE VUOTA	01	014
				1	NUMERO	MODELLINO IN SCALA 1:2 DEL LANCIATORE PER CONTROMISURE C303/S	01	014
				1	NUMERO	SIMULACRO SILURO A200	01	014
				1	NUMERO	SIMULACRO EFFECTORS CONTROMISURE C310 DA NAVE	01	014
EUR	178.460,00		178.460,00	10	NUMERO	BOMBOLA VICKERS CON VALVOLA	01	004
EUR	154.599,00		154.599,00	6	NUMERO	SILURO LEGGERO A244/S MOD.3 - BATTERIA DI PROPULSIONE	01	004
						66.000,00		
						2.635.299,00		

WHITEHEAD ALLENIA SISTEMI SUBACQUEI S.P.A.

Valuta	Ammontare	EURO	Val. Fini Dog.	Unità Misura	Quantità	Materiale oggetto del contratto	Tipo	Cat. Rif.
--------	-----------	------	----------------	--------------	----------	---------------------------------	------	-----------

Totale Autorizzazioni :					511			
Totale Valore in EURO :					205.780.470,94			
di cui relativi ai Programmi Cooperazione/ Missioni Internazionali :					197.593,00		(pari a 0,10 %)	
Totale ai Fini Doganali :					2.115.847.001,71			
di cui relativi ai Programmi Cooperazione/ Missioni Internazionali :					0,00		(pari a 0,00 %)	
Totalli parziali per tipo valuta:								
	CHF							33.550,00
	EUR							15.599.832,00
	USD							1.459.777,00

PAGINA BIANCA



MINISTERO DEGLI AFFARI ESTERI

ARCHIVIO

Dir.ne

Uff.

Ministero degli Affari Esteri
Direzione Generale per il Sistema Paese
Unità Autorizzazione Materiali d'Armamento

Relazione al Parlamento
anno 2011

ELENCO DELLE ESPORTAZIONI TEMPORANEE

- **Tab. C2** – Ditte, in ordine alfabetico, con riepilogo importi
- **Tab. D** – Riepilogo per Area Geografica e Nazione

Affari Esteri - Unita' Autorizzazioni Materiali Armamento

ANEA (ET-ETID) : AUTORIZZAZIONI RILASCIATE NEL PERIODO 01/01/2011 - 31/12/2011 RIEPILOGO PER OPERATORI

TAB.C2

Autorizzazioni	Valore (EURO)
3	0,00
2	0,00
6	925.580,83
65	69.354.541,33
3	0,00
49	108.907.399,20
3	0,00
2	2.000.000,00
1	0,00
1	0,00
3	3.470.000,00
6	0,00
1	0,00
1	0,00
22	0,00
20	911.330,00
1	18.000,00
1	0,00
1	0,00
1	1.200.000,00
2	0,00
26	350.000,00
2	0,00
1	0,00
1	0,00

MSMI

	Autorizzazioni	Valore (EURO)
	4	0,00
	22	1.800.000,00
	3	4.184.660,52
	1	0,00
	13	292.804,33
	2	0,00
	29	6.046.402,17
	21	1.400.000,00
	3	0,00
	3	0,00
	1	0,00
	1	0,00
	1	0,00
	1	0,00
	43	0,00
	81	4.297.593,00
	22	550.000,00
	2	0,00
	4	6.159,55
	12	0,00
	2	0,00
	16	66.000,00
	511	205.780.470,94
i Internazionali :		197.593,00 (pari a 0,10 %)
i Internazionali :		2.115.847.001,71
i Internazionali :		0,00 (pari a 0,00 %)

L'ATE AI SOLI FINI DOGANALI (SENZA REGOLAMENTO FINANZIARIO)

Valore (EURO)	
Autorizzazioni	

Affari Esteri - Unita' Autorizzazioni Materiali Armamento

(-ETID) : AUTORIZZAZIONI RILASCIATE NEL PERIODO 01/01/2011 - 31/12/2011 RIEPILOGO PER AREA GEOGRAFICA E PAESE

TAB.D

area di destinazione	Autorizzazioni	Valore (EURO)
GABON	1	0,00
GHANA	1	0,00
SUD AFRICA	6	0,00
	8	0,00
ARABIA SAUDITA	6	4.100.000,00
EMIRATI ARABI UNITI	21	300.000,00
EGITTO	1	0,00
ISRAELE	12	0,00
KUWAIT	1	0,00
MAROCCO	2	0,00
OMAN	2	0,00
SIRIA	1	0,00
	46	4.400.000,00
ARGENTINA	1	0,00
BRASILE	15	0,00
CILE	3	0,00
COLOMBIA	1	0,00
MESSICO	1	0,00
PANAMA	1	0,00

Paese di destinazione	Autorizzazioni	Valore (EURO)
PERU'	3	0,00
	25	0,00
STATI UNITI D'AMERICA	84	19.394.576,74
	12	8.402.407,19
	96	27.796.983,93
PAKISTAN	7	1.800.000,00
SINGAPORE	5	600.000,00
INDIA	20	6.000,00
BRUNEI	2	0,00
COREA DEL SUD	3	0,00
MALAYSIA	6	0,00
THAILANDIA	11	0,00
	54	2.406.000,00
SVIZZERA	10	1.461.330,00
AZERBAIJAN	1	0,00
KAZAKISTAN	1	0,00
RUSSIA	3	0,00
TURKMENISTAN	2	0,00
	17	1.461.330,00
REPUBBLICA CECA	7	108.957.399,20

XVI LEGISLATURA - DISEGNI DI LEGGE E RELAZIONI - DOCUMENTI

Paese di destinazione	Autorizzazioni	Valore (EURO)
FRANCIA	76	25.284.240,76
PAESI BASSI	7	15.000.000,00
REGNO UNITO	63	11.974.517,05
PORTOGALLO	6	4.170.000,00
GERMANIA	37	2.580.000,00
AUSTRIA	2	700.000,00
POLONIA	9	500.000,00
SPAGNA	9	300.000,00
FINLANDIA	4	250.000,00
ALBANIA	1	0,00
BELGIO	7	0,00
DANIMARCA	2	0,00
ESTONIA	2	0,00
LITUANIA	1	0,00
MALTA	2	0,00
NORVEGIA	4	0,00
ROMANIA	3	0,00
SVEZIA	8	0,00
SLOVACCHIA	1	0,00
TURCHIA	12	0,00
	263	169.716.157,00
AUSTRALIA	2	0,00
	2	0,00

	511	205.780.470,94
zioni		197.593,00 (pari a 0,10 %)
		2.115.847.001,71
zioni		0,00 (pari a 0,00 %)

OGANALI (SENZA REGOLAMENTO FINANZIARIO)



MINISTERO DEGLI AFFARI ESTERI
ARCHIVIO

Dir.ne
Uff.

Ministero degli Affari Esteri
Direzione Generale per il Sistema Paese
Unità Autorizzazione Materiali d'Armamento

Relazione al Parlamento
anno 2011

ELENCO DELLE PROROGHE ALLE ESPORTAZIONI

- **Tab. E** – Ditte, in ordine alfabetico, con riepilogo importi

Ministero Affari Esteri - Unita' Autorizzazioni Materiali Armamento

ESPORTAZIONI : PROROGHE DI AUTORIZZAZIONI RILASCIATE NEL PERIODO 01/01/2011 - 31/12/2011

TABLE

Operatore	Tipo Operazione	Valuta	Ammontare	Valore EURO	Valore ai Fini Doganali (EURO)	Cat. Rif.
AEREA S.P.A.						
	PEX	EUR	756.000,00			004
						010
	PEX	USD	856.080,00	596.629,64		004
		USD	1.000,00	696,93	696,93	
				1.352.629,64	696,93	
AGUSTA S.P.A.						
	PET	EUR	50.000,00		50.000,00	022
		EUR	49.000,00		49.000,00	
				0,00	99.000,00	
AGUSTAWESTLAND S.P.A.						
	PEX	GBP	468.734,00	534.854,90		010
	PEX	EUR	8.627.935,34			010
	PEX	GBP	8.958.414,75	10.476.514,01		010
	PEX	EUR	1.362.261,64			010
						080

XVI LEGISLATURA - DISEGNI DI LEGGE E RELAZIONI - DOCUMENTI

Operatore	Tipo Operazione	Valuta	Ammontare	Valore EURO	Valore ai Fini Doganali (EURO)	Cat. Rif.
21.001.565,90						
0,00						
ALENIA AERMACCHI S.P.A						
	PEX	EUR	590.214,84		590.214,84	010
	PEX	EUR	85.804.107,00		85.804.107,00	004
						010
						080
	PEX	USD	82.461.887,72	57.470.336,98		010
		USD	85.000.000,00	59.239.228,91	59.239.228,91	080
	PEX	USD	11.245,06	7.837,04		010
	PETID	EUR	2.039.625,78		2.039.625,78	010
		EUR	2.219.812,89		2.219.812,89	
	PETID	USD	5.868.000,00	4.089.597,59	4.089.597,59	010
	PETID	USD	20.000.000,00	13.938.642,10	13.938.642,10	010
	PETID	USD	2.295.000,00	1.599.459,18	1.599.459,18	010
		USD	10.500.000,00	7.317.787,10	7.317.787,10	
	PETID					010
	PETID	USD	40.000.000,00	27.877.284,19	27.877.284,19	010
	PEX	USD	86.142.968,58	63.057.586,11		010

XVI LEGISLATURA - DISEGNI DI LEGGE E RELAZIONI - DOCUMENTI

Operatore	Tipo Operazione	Valuta	Ammontare	Valore EURO	Valore ai Fini Doganali (EURO)	Cat. Rif.
ALENIA AERMACCHI S.P.A.	PEX	EUR	3.675.962,07		3.675.962,07	010
		EUR	54.235.221,84			
	PEX	USD	1.000.000,00	696.932,10		010
	PETID	EUR	633.000,00		633.000,00	010
		EUR	749.640,00			
	PETID	USD	9.000,00	6.588,10	6.588,10	010
		USD	11.000,00	8.052,12	8.052,12	
	PETID	USD	50.000.000,00	34.846.605,24	34.846.605,24	010
		USD	40.000.000,00	27.877.284,19	27.877.284,19	010
	PETID	USD	60.000.000,00	41.815.926,29	41.815.926,29	010
		USD	100.000.000,00	69.693.210,49	69.693.210,49	010
	PETID	USD	19.895.000,00	13.865.464,23	13.865.464,23	010
		USD	20.000.000,00	13.938.642,10	13.938.642,10	
	PETID	USD	349.400.000,00	243.508.077,44	243.508.077,44	010
		USD	350.000.000,00	243.926.236,71	243.926.236,71	
				176.217.554,08	898.510.808,57	
ASE S.P.A.						

Operatore	Tipo Operazione	Valuta	Ammontare	Valore EURO	Valore ai Fini Doganali (EURO)	Cat. Rif.
ASE S.P.A.						
	PEX	EUR	706.883,00			010
				706.883,00		0,00
AVIO S.P.A.						
	PEX	USD	550.000,00	383.312,66		010
				383.312,66		0,00
E.M.A. - EUROPEA MICROFUSIONI AEROSPAZIALI S.P.A						
	PEX	EUR	763.693,67			016
	PEX	EUR	3.679.699,45			016
	PEX	EUR	2.149.723,80			016
	PEX	EUR	1.230.223,20			016
				7.823.340,12		0,00
ELETRONICA S.P.A.						
	PEX	EUR	9.763,25			011
	PEX	EUR	500,00	500,00	500,00	011
	PETID	EUR	75.000,00		75.000,00	011
						080

Operatore	Tipo Operazione	Valuta	Ammontare	Valore EURO	Valore ai Fini Doganali (EURO)	Cat. Rif.
ELETTRONICA S.P.A.						
	PEX	EUR	5.495.350,98			011
				5.505.114,23	75.500,00	
FINCANTIERI CANTIERI NAVALI ITALIANI S.P.A.						
	PEX	EUR	32.600,00			009
	PEX	EUR	11.793.544,72			009
	PEX	EUR	2.078.175,00			
				13.904.319,72	0,00	
GLENATR ITALIA S.P.A.						
	PEX	EUR	24.713,60			004
				24.713,60	0,00	
M.E.S. S.P.A. MECC. PER L'ELETTRONICA E SERVOM						
	PEX	USD	1.415.700,00	986.646,78		010
				986.646,78	0,00	
MBDA ITALIA S.P.A.						
	PETID	EUR	5.575,00		5.575,00	080
		EUR	10.000,00		10.000,00	

XVI LEGISLATURA - DISEGNI DI LEGGE E RELAZIONI - DOCUMENTI

Operatore	Tipo Operazione	Valuta	Ammontare	Valore EURO	Valore ai Fini Doganali (EURO)	Cat. Rif.
MEDA ITALIA S.P.A.						
	PETID	EUR	1.442.632,00		1.442.632,00	080
	PETID	EUR	2.750,00		2.750,00	080
		EUR	5.000,00		5.000,00	
	PEX	EUR	4.000,00		4.000,00	011
	PEX	EUR	214.000,00			004
		EUR	2.500,00		2.500,00	
	PETID	EUR	1.413.204,00		1.413.204,00	080
	PEX	USD	50.000,00	34.846,61	34.846,61	004
	PET	EUR	1.431.625,00		1.431.625,00	080
	PEX	EUR	6.000,00		6.000,00	004
	PET	EUR	60.750,00		60.750,00	004
				214.000,00	4.418.882,61	
MOOG ITALIANA S.R.L.						
	PETID	EUR	139.200,00		139.200,00	009
				0,00	139.200,00	
NORTHROP GRUMMAN ITALIA S.P.A.						

XVI LEGISLATURA - DISEGNI DI LEGGE E RELAZIONI - DOCUMENTI

Operatore	Tipo Operazione	Valuta	Ammontare	Valore EURO	Valore ai Fini Doganali (EURO)	Cat. Rif.
NORTHROP GRUMMAN ITALIA S.P.A.	PEX	EUR	99.733,00			010
	PETID	USD	458.819,40	355.833,94	355.833,94	010
		USD	458.445,40	355.543,89	355.543,89	
	PETID	USD	2.132.400,00	1.560.939,90	1.560.939,90	010
	PEX	EUR	10.330,00			010
		EUR	2.400,00		2.400,00	
	PEX	EUR	3.242.569,32			010
		GBP	311.188,80	354.478,82		
	PETID	USD	58.473,00	40.751,71	40.751,71	004
		USD	70.525,00	49.151,14	49.151,14	
	PEX	EUR	1.212.848,25			010
		GBP	44.702,73	50.921,40		
	PEX	EUR	790.000,00		790.000,00	011
	PEX	EUR	305.446,44			010
	PETID	EUR	240.000,00		240.000,00	010
	PETID	USD	370.800,00	271.429,62	271.429,62	010
		USD	268.350,00	196.435,11	196.435,11	

Operatore	Tipo Operazione	Valuta	Ammontare	Valore EURO	Valore ai Fini Doganali (EURO)	Cat. Rif.
NORTHROP GRUMMAN ITALIA S.P.A.	PEX	EUR	10,00		10,00	022
	PEX	EUR	37.000,00			010
	PEX	EUR	7.502.673,17			004
	PEX	USD	10.000,00	7.320,11	7.320,11	010
	PEX	GBP	9.880,00	11.254,42		010
	PETID	EUR	700.000,00		700.000,00	010
	PETID	EUR	6.228.996,00		6.228.996,00	004
		EUR	7.072.923,00		7.072.923,00	
		EUR	25.991,45			
					12.853.246,28	
						17.871.734,41
	OTO MELARA S.P.A.	PEX	USD	224.750,13	156.635,58	156.635,58
						080
PETID		EUR	236.914,52		236.914,52	002
		EUR	71.453,63		71.453,63	080
PEX		EUR	180.667,00			002

XVI LEGISLATURA - DISEGNI DI LEGGE E RELAZIONI - DOCUMENTI

Operatore	Tipo Operazione	Valuta	Ammontare	Valore EURO	Valore ai Fint Doganali (EURO)	Cat. Rif.
OTO MELARA S.p.A.	PEX	USD	160.306,00	111.722,40		002
		USD	220.911,70	153.960,46		
	PETID	EUR	230.000,00		230.000,00	080
	PETID	EUR	900.000,00		900.000,00	002
						080
	PEX	EUR	41.617,80			002
	PETID	EUR	250.000,00		250.000,00	080
	PETID	USD	14.798,10	10.832,37	10.832,37	002
		USD	19.622,51	14.363,89	14.363,89	080
	PETID	USD	1.001.000,00	819.920,55	819.920,55	002
	PETID	USD	240.000,00	167.263,71	167.263,71	002
		USD	100.000,00	69.693,21	69.693,21	
	PETID	EUR	145.420,00		145.420,00	080
		EUR	67.000,00		67.000,00	
	PETID	EUR	1.000,00		1.000,00	080
	PETID					002

XVI LEGISLATURA - DISEGNI DI LEGGE E RELAZIONI - DOCUMENTI

Operatore	Tipo Operazione	Valuta	Ammontare	Valore EURO	Valore ai Fini Doganali (EURO)	Cat. Rif.
OTO MELARA S.P.A.	PETID	USD	46.781,68	34.244,70	34.244,70	002
		USD	33.149,74	24.265,97	24.265,97	080
	PETID	USD	39.500,00	28.914,43	28.914,43	002
		USD	2.425,00	1.775,13	1.775,13	
	PETID	USD	252.507,59	184.838,29	184.838,29	002
		USD	397.492,41	290.968,75	290.968,75	
	PEX	EUR	1.322.200,00		1.322.200,00	002
	PETID	USD	8.400,00	6.148,89	6.148,89	002
		USD	300.000,00	219.603,25		
		USD	2.000.000,00	1.464.021,67		
PETID	EUR	6.735.186,84		6.735.186,84	002	
					080	
PETID	EUR	35.000,00		35.000,00	080	
PETID	EUR	620.000,00		620.000,00	002	
PETID	USD	86.874,71	63.593,23	63.593,23	002	
					080	
PETID	EUR	265.000,00		265.000,00	080	

XVI LEGISLATURA - DISEGNI DI LEGGE E RELAZIONI - DOCUMENTI

Operatore	Tipo Operazione	Valuta	Ammontare	Valore EURO	Valore ai Fini Doganali (EURO)	Cat. Rif.
OTO MELARA S.P.A.						
	PEX	EUR	165.000,00			002
	PETID	EUR	234.700,49		234.700,49	002
		EUR	68.267,66		68.267,66	080
				2.336.592,57	13.055.601,82	
RHEINMETALL ITALIA S.P.A.						
	PETID	EUR	540.000,00		540.000,00	005
	PETID	EUR	129.052,00		129.052,00	005
	PETID	EUR	1.485.000,00		1.485.000,00	080
		EUR	1.500.000,00		1.500.000,00	
	PET	USD	433.620,00	317.414,54	317.414,54	005
	PETID	EUR	449.900,00		449.900,00	004
		EUR	487.900,00		487.900,00	005
						080
	PETID	EUR	2.500.000,00		2.500.000,00	005
						080
	PETID	EUR	317.000,00		317.000,00	080

XVI LEGISLATURA - DISEGNI DI LEGGE E RELAZIONI - DOCUMENTI

Operatore	Tipo Operazione	Valuta	Ammontare	Valore EURO	Valore ai Fini Doganali (EURO)	Cat. Rif.	
RHEINMETALL ITALIA S. P. A.	PETID	EUR	6.497.325,31		6.497.325,31	004	
						005	
						080	
	PETID	EUR	1.492.620,00		1.492.620,00	080	
		EUR	2.408.661,00		2.408.661,00		
	PETID	EUR	486.600,00		486.600,00	018	
	PEX	EUR	88.000,00			002	
	PETID	EUR	5.200,00		5.200,00	080	
	PETID	EUR	1.610.000,00		1.610.000,00	005	
						080	
	PEX	EUR	9.824.400,00		9.824.400,00	005	
	PETID	CHF	1.954.850,92		1.559.240,44	1.559.240,44	004
		CHF	2.091.326,77		1.668.097,16	1.668.097,16	005
						018	
	PEX	CHF	2.000,00		1.595,25	1.595,25	005
PEX	EUR	1.300,00			1.300,00	080	

Operatore	Tipo Operazione	Valuta	Ammontare	Valore EURO	Valore ai Fini Doganali (EURO)	Cat. Rif.
RHEINMETALL ITALIA S.P.A.						
	PETID	EUR	1.350.000,00		1.350.000,00	002
						021
	PETID	EUR	1.500.000,00		1.500.000,00	002
						005
						022
						080
				88.000,00	36.131.305,70	

SECONDO MONA S.P.A.

	PETID	USD	16.647,27	12.185,98	12.185,98	010
	PETID	USD	22.600,00	17.295,48	17.295,48	010
	PEX	GBP	80.847,98	94.548,54		010
				94.548,54	29.481,46	

SELEX COMMUNICATIONS S.P.A.

	PETID	EUR	762.000,00		762.000,00	011
	PETID	EUR	1.690.000,00		1.690.000,00	011
	PETID	EUR	100.000,00		100.000,00	011
				0,00	2.552.000,00	

Operatore	Tipo Operazione	Valuta	Ammontare	Valore EURO	Valore al Fini Doganali (EURO)	Cat. Rif.
SELEX ELSAG S.P.A.	PEX	EUR	513.741,00			011
	PEX	EUR	35.000,00		35.000,00	010
	PETID	EUR	283.092,00		283.092,00	011
	PETID	EUR	1.183.000,00		1.183.000,00	011
		EUR	15.000,00		15.000,00	
	PETID	USD	50.000,00	35.976,92	35.976,92	011
	PEX	EUR	39.378,45			011
	PEX	EUR	5.019.370,00			011
	PEX	EUR	1.745.321,76			011
	PEX	EUR	817.040,00			011
		GBP	952.440,00	1.078.747,28		
	PETID	EUR	269.000,00		269.000,00	005
						011
						014
					021	

Operatore	Tipo Operazione	Valuta	Ammontare	Valore EURO	Valore ai Fini Doganali (EURO)	Cat. Rif.
SELEX ELSAG S. P. A.						
	PETID	EUR	762.000,00		762.000,00	005
						011
						014
	PETID	EUR	278.000,00		278.000,00	011
						014
						021
	PETID	EUR	23.000,00		23.000,00	011
	PETID	EUR	10.215,00		10.215,00	011
	PEX	EUR	179.633,00			011
	PEX	EUR	14.027,70			011
				9.407.259,19	2.894.283,92	
SELEX GALILEO S. P. A.						
	PETID	EUR	49.500,00		49.500,00	005
	PETID	GBP	51.561,56	60.299,22	60.299,22	005
		GBP	63.693,72	74.487,30	74.487,30	
	PETID	EUR	144.000,00		144.000,00	005

XVI LEGISLATURA - DISEGNI DI LEGGE E RELAZIONI - DOCUMENTI

Operatore	Tipo Operazione	Valuta	Ammontare	Valore EURO	Valore ai Fini Doganali (EURO)	Cat. Rif.
SELEX GALILEO S. P. A.	PETID	USD	14.875,00	10.888,66	10.888,66	005
		USD	20.825,00	15.244,13	15.244,13	
	PETID	USD	99.000,00	77.525,45	77.525,45	005
	PETID	USD	141.504,00	109.742,36	109.742,36	005
		USD	153.296,00	118.887,56	118.887,56	
	PETID	SEK	35.400,00	3.728,11	3.728,11	005
	PETID	GBP	66.300,00	77.535,24	77.535,24	005
	PETID	EUR	642.900,00		642.900,00	005
						080
	PETID	EUR	255.000,00		255.000,00	005
	PETID	USD	5.700,00	3.972,51	3.972,51	005
	PETID	USD	178.500,00	124.402,38	124.402,38	010
USD		204.000,00	142.174,15	142.174,15		
PETID	GBP	2.700,00	3.075,60	3.075,60	005	
PETID	USD	915.200,00	637.832,26	637.832,26	010	
PEX	EUR	377.000,00		377.000,00	015	
					018	

XVI LEGISLATURA - DISEGNI DI LEGGE E RELAZIONI - DOCUMENTI

Operatore	Tipo Operazione	Valuta	Ammontare	Valore EURO	Valore al Fini Doganali (EURO)	Cat. Rif.
SELEX GALILEO S.P.A.						
	PETID	GBP	105.210,00	123.038,96	123.038,96	015
	PEX	USD	170.000,00	124.441,84	124.441,84	005
	PETID	EUR	100.750,00		100.750,00	005
	PETID	GBP	399.625,80	467.346,67	467.346,67	005
	PEX	USD	22.506.084,66	15.685.212,95		010
	PETID	EUR	200.000,00		200.000,00	015
				15.685.212,95		
					3.943.772,41	
SELEX Sistemi Integrati S.p.A.						
	PEX	EUR	18.484.100,00		18.484.100,00	005
		EUR	510.000,00		510.000,00	
	PEX	EUR	15.877.197,00		15.877.197,00	005
						006
	PETID	EUR	2.000.000,00		2.000.000,00	080
	PEX	EUR	237.229,08			005
		EUR	549.010,00		549.010,00	
	PETID	USD	846.516,43	656.509,46	656.509,46	011
		USD	923.120,43	715.919,12	715.919,12	

Operatore	Tipo Operazione	Valuta	Ammontare	Valore EURO	Valore ai Fini Doganali (EURO)	Cat. Rif.
SELEX Sistemi Integrati S.p.A.						
				237.229,08	38.792.735,58	
SIMMEL DIFESA S.P.A.						
	PEX	EUR	132.310,00			004
	PEX	EUR	87.499,86		87.499,86	003
	PEX	EUR	122.524,00		122.524,00	003
	PEX	EUR	3.600,00		3.600,00	003
	PEX	EUR	750.000,00			003
				882.310,00	213.623,86	
THALES ITALIA S.P.A.						
	PETID	EUR	30.000,00		30.000,00	011
		EUR	30.000,00		30.000,00	
	PETID	EUR	12.000,00		12.000,00	011
		EUR	18.000,00		18.000,00	
	PETID	EUR	10.000,00		10.000,00	011
		EUR	40.000,00		40.000,00	
				0,00	140.000,00	

Operatore	Tipo Operazione	Valuta	Ammortare	Valore EURO	Valore ai Fini Doganali (EURO)	Cat. Rif.
WHITEHEAD ALENIA SISTEMI SUBACQUEI S.P.A.						
	PETID	EUR	30.000,00		30.000,00	004
	PETID	EUR	6.666,66		6.666,66	004
	PETID	EUR	5.000,00		5.000,00	004
	PEX	EUR	40.000,00			004
	PEX	EUR	84.334.680,00			004
	PEX	EUR	91.470,00		91.470,00	004
	PEX	EUR	53.185,06			004
	PETID	EUR	3.000,00		3.000,00	004
				84.427.865,06	136.136,66	
WHITEHEAD ALENIA SISTEMI SUBACQUEI S.P.A. (WASS)						
	PEX	EUR	42.082.343,92		42.082.343,92	004
				0,00	42.082.343,92	

Operatore	Tipo Operazione	Valuta	Ammontare	Valore EURO	Valore al Fini Doganali (EURO)	Cat. Rif.
-----------	-----------------	--------	-----------	-------------	--------------------------------	-----------

Totale Autorizzazioni :			181			
Totale Valore in EURO :				354.132.343,39		
di cui relativi ai Programmi Cooperazione/ Missioni Internazionali :				5.489.760,48	(pari a 1,55%)	
Totale ai Fini Doganali :				1.061.087.107,85		
di cui relativi ai Programmi Cooperazione/ Missioni Internazionali :				2.500,00	(pari a 0,00%)	

Totali parziali per tipo valuta:	
EUR	17.638.271,01
GBP	1.634.536,00
USD	108.970.939,27

PAGINA BIANCA



MINISTERO DEGLI AFFARI ESTERI

ARCHIVIO

Dir.ne

Uff.

Ministero degli Affari Esteri
Direzione Generale per il Sistema Paese
Unità Autorizzazione Materiali d'Armamento

Relazione al Parlamento
anno 2011

ELENCO DELLE IMPORTAZIONI DEFINITIVE

- **Tab. F1** – Ditte, in ordine alfabetico, con dettaglio materiale

Ministero Affari Esteri - Unita' Autorizzazioni Materiali Armamento

IMPORTAZIONE DEFINITIVA (ID) : AUTORIZZAZIONI RILASCIATE NEL PERIODO 01/01/2011 - 31/12/2011 PER OPERATORI

TAB.FI

Valuta	Ammontare	EURO	Valore Finl Dog.	Quantità	Unità Misura	Materiale oggetto del contratto	Tipo	Cat. Ril.
--------	-----------	------	------------------	----------	--------------	---------------------------------	------	-----------

AEREA S.p.A.

EUR	30.000,00		30.000,00	2	NUMERO	APPARECCHIATURA PER LANCIO DI ARMAMENTO HLUB	01	004
		0,00	30.000,00					

AERO SEKUR S.P.A.

EUR	3.000.000,00			200	NUMERO	CONDIZ. D'ARIA PER FILTRAGGIO NUCLEARE BIOLOGICO CHIMICO	01	007
		3.000.000,00	0,00					

AGUSTAWESTLAND S.p.A.

GBP	97.604,00	111.181,86		4	NUMERO	APP. RADIOCOMUNICAZIONE - TETRA TRANSCEIVER	01	011
				4	NUMERO	APP. RADIOCOMUNICAZIONE - TETRA CONTROLLER (NVG)	01	011
				4	NUMERO	APP. RADIOCOMUNICAZIONE - DS ANTENNA	01	011
				4	NUMERO	APP. RADIOCOMUNICAZIONE - INSTALLATION KIT CDU	01	011
				4	NUMERO	APP. RADIOCOMUNICAZIONE - INSTALLATION KIT TRANSCEIVER	01	011
USD	288.646,00	201.166,66		4	NUMERO	ELICOTTERO TI 29 ATAK - SISTEMA PRESA D'ARIA MOTORE E PROTEZIONE GHIACCIO	01	011
GBP	29.800,00	33.945,53		10	NUMERO	CURSOL CONTROL DEVICE	01	011
USD	465.754,00	324.598,92		16	NUMERO	GH-3100 STAND BY INDICATOR	01	011
				29	NUMERO	ISIS DETACHABLE CONFIGURATION MODULE	01	011
EUR	1.253.240,00			96	NUMERO	DATA TRANSFER DEVICE	01	011
GBP	31.665,00	36.069,97		3	NUMERO	INTEGRATED STAND BY INSTR. SYP PN 329MFD12	01	011
USD	134.418,60	93.680,64		90	NUMERO	COMPONENTI ELETTRICI/STRUTTURALI/DINAMICI	01	010
USD	600.000,00	418.159,26		500	NUMERO	COMPONENTI ELETTRICI/STRUTTURALI/DINAMICI	01	010
USD	3.797.225,00	2.779.609,84		120	NUMERO	A129 MOTORI CTS800-4A	01	010
				10.000	NUMERO	A129 MOTORI CTS800-4A - ATTREZZATURE INSTALL. PROVE E COLLAUDO	01	080

XVI LEGISLATURA - DISEGNI DI LEGGE E RELAZIONI - DOCUMENTI

Valuta	Ammontare	EURO	Valore Fini Dog.	Quantità	Unità Misura	Materiale oggetto del contratto	Tipo	Cat. Rif.
AGUSTA WESTLAND S.p.A.								
EUR	992.627,51			18	NUMERO	APPARECCHIATURA DI CONTROMISURE INFRAROSSI (SISIR)	01	015
EUR	297.788,30							
USD	1.290.499,88	899.390,80		14	NUMERO	ELICOTTERO T129 ATAK- SISTEMA PRESA D'ARIA MOTORE E PROTEZIONE	01	011
USD	1.200.000,00	836.318,53		6	NUMERO	APPARATO DI RADIONAVIGAZIONE	01	011
				6	NUMERO	A109-LUH - COMPONENTI ELETTRICI FARO RICERCA	01	011
USD	49.830,84	34.728,71		12	NUMERO	COMPONENTI AW129 ATAK - PN WG1481-0003-001	01	010
USD	508,80	372,45		4	NUMERO	APPARATO DI RADIONAVIGAZIONE ISIS DETACHABLE CONFIGURATION MODULE	01	011
USD	2.438,00	1.784,64		10	NUMERO	APPARATO DI RADIONAVIGAZIONE	01	011
				10	NUMERO	APPARATO DI RADIOCOMUNICAZIONE	01	011
USD	84.733,22	62.025,64		3	NUMERO	APPARATO DI RADIONAVIGAZIONE	01	011
				3	NUMERO	APPARATO DI RADIONAVIGAZIONE	01	011
EUR	1.927.452,95			30	NUMERO	AB212 - COMPONENTI ELETTRICHE E STRUTTURALI IN KIT	01	011
EUR	26.880.228,00			5.000	NUMERO	APPARATO ELETTRONICO DI RADIONAVIGAZIONE IN KIT	01	011
				200	NUMERO	AB212 - COMPONENTI ELETTRICHE E STRUTTURALI IN KIT	01	011
				5.000	NUMERO	APPARATO ELETTRONICO DI RADIOCOMUNICAZIONE IN KIT	01	011
USD	25.320,48	18.534,87		6	NUMERO	A149 - COMPONENTE ELETTRICO DELL'ELICOTTERO A149 - LINEAR VOLTAGE DIFFERENTIAL TRANSDUCERS (LYDT)	01	011
USD	14.526,03	10.123,66		55	NUMERO	INDICATORI DI LUCI PN 4773-132	01	011
EUR	260.000.000,00	260.000.000,00		1.000	KIT	AEROMOBILE NH 90 IN KIT DI ASSEMBLAGGIO	01	010
				200.000	NUMERO	AEROMOBILE NH 90	04	010
				100.000	NUMERO	ATTREZZATURE PER MANUTENZIONE RIPARAZIONE NH 90	06	080
USD	2.815.200,00	2.060.756,90		60	NUMERO	APP. RADIOCOMUNICAZIONE - RECEIVER-XMTR V/UHF	01	011
				60	NUMERO	APP. RADIOCOMUNICAZIONE - MOUNTING BASE	01	011
USD	2.500.000,00	1.742.330,26		3	NUMERO	APPARECCHIATURA PER LA VISIONE ALL'INFRAROSSO	01	011
USD	736.654,12	513.397,91		1	NUMERO	APPARECCHIATURA PER LA VISIONE ALL'INFRAROSSO	01	011

XVI LEGISLATURA - DISEGNI DI LEGGE E RELAZIONI - DOCUMENTI

Valuta	Ammontare	EURO	Valore Fini Deg.	Quantità	Unità Misura	Materiale oggetto del contratto	Tipo	Cat. Rif.
AGUSTA WESTLAND S.p.A.								
EUR	20.000.000,00			10	NUMERO	NH90NFH - SISTEMA SONAR (SONAR FLASH PRODUCTION SYSTEM)	01	011
USD	14.733.912,78	10.785.383,78		18	NUMERO	A129-MOTORI	01	010
USD	371.660,50	272.059,51		2	NUMERO	EH101 - MOTORE AUSILIARIO	01	010
				2	NUMERO	EH101 - UNITA' ELETRONICA DI SEQUENZA	01	010
				1.000	NUMERO	EH101 - GUARNIZIONE	01	010
EUR	70.000.000,00			20	NUMERO	AEROMOBILE NH90 NFH SISTEMA SONAR (SONICS SYSTEMS)	01	010
EUR	1.661.625,00			21	NUMERO	NH90 TTH - MULTIFUNZION DISPLAY	01	011
USD	130.782,36	91.146,43		12	NUMERO	HELMET SPH-5 - ELMETTI	01	010
				12	NUMERO	BATTERIE E SUPPORTI	01	010
USD	196.173,54	143.601,16		18	NUMERO	APPARECCHIATURA PER L'INTENSIFICAZIONI DELLE IMMAGINI	01	015
				18	NUMERO	HELMET SPH-5 - ELMETTI	01	010
EUR	120.000,00			70	NUMERO	ASSIEME LUCI *LIGHT)	01	010
USD	220.650,00	153.778,07		50	NUMERO	A129 COMPONENTI MOTORE	01	011
USD	77.347,50	53.905,96		6	NUMERO	COMPONENTI DI MOTORI A129	01	011
EUR	40.000.000,00		40.000.000,00	1	NUMERO	SIMULATORE DI VOLO GLOBALE PER ELICOTTERO NH90 NFH	01	014
EUR	40.000.000,00							
USD	162.478,92	113.236,78		3	NUMERO	ELEC. FLIGHT INSTRUM. SYSTEM NVG COMPATIBILITY	01	011
USD	9.752,00	6.796,48		8	NUMERO	ANTENNA PN C199-1-1	01	011
USD	13.731,24	9.569,74		1	NUMERO	APPARATO DI RADIONA VIGAZIONE	01	011
USD	1.000.000,00	696.932,10		1	NUMERO	APPARATO DI RADIONA VIGAZIONE	01	011
USD	307.871,70	214.565,67		5	NUMERO	RECEIVER-XMTR PN 822-1751-001	01	011
USD	55.508,00	38.685,31		1	NUMERO	APPARATO DI RADIOCOMUNICAZIONE IFF RECEIVER/TRANSMITTER	01	011
USD	111.016,00	77.370,61		5	NUMERO	APPARATO DI RADIOCOMUNICAZIONE IFF RECEIVER/TRANSMITTER	01	011

XVI LEGISLATURA - DISEGNI DI LEGGE E RELAZIONI - DOCUMENTI

Valuta	Ammontare	EURO	Valore Fini Dog.	Quantità	Unità Misura	Materiale oggetto del contratto	Tipo	Cat. Rif.
AGUSTAWESTLAND S.p.A.								
USD	700.000,00	487.852,47		1	NUMERO	COMPUTER TIGER SL 16 RACKMOUNTABLE	01	014
				10	NUMERO	COMPUTER TIGER SL 16 RACKMOUNTABLE	01	021
USD	486.906,00	339.340,42		17	NUMERO	APPARECCHIATURA PER L-INTENSIFICAZIONI DELLE IMMAGINI	01	015
				8	NUMERO	MAGNETOMETRO	01	018
USD	518.151,36	361.116,32		48	NUMERO	APPARECCHIATURA PER L-INTENSIFICAZIONI DELLE IMMAGINI	01	015
				48	NUMERO	HELMET SPH-5 (ELMETTI)	01	010
				48	NUMERO	BATTERIE SUPPORTI	01	015
		187.156.479,61	300.000.000,00					
ALENIA AERMACCHI S.P.A.								
EUR	361.185,00			5	NUMERO	SISTEMA DA ADDESTRAMENTO DATA LINK ETTS PER IL VELIVOLO M346	01	014
USD	3.600,00	2.635,24	2.635,24	1	NUMERO	VELIVOLO M346	04	010
EUR	14.430,00		14.430,00	16	NUMERO	PARTI DI RICAMBIO SISTEMA ANTISLITTAMENTO VELIVOLO M346	04	010
		361.185,00	17.065,24					
ALENIA AERONAUTICA S.P.A.								
USD	85.000,00	62.220,92		100	NUMERO	CARTRIDGES CARTUCCIE ESPLOSIVE PER ESTINTORI	01	008
USD	126.761.923,50	92.791.101,31		50	NUMERO	AEROMOBILE C27J RICAMBI	04	010
EUR	69.541.261,00		69.541.261,00	2.708	NUMERO	PARTI DI RICAMBIO PER AEROMOBILE C27J	04	010
EUR	160.000,00		160.000,00	3	NUMERO	AEROMOBILE C27J	04	010
EUR	11.420,00		11.420,00	30.000	NUMERO	AEROMOBILE C27J	04	010
EUR	375.000,00			37	NUMERO	AEROMOBILE C27J - ATTREZZATURE	01	080
ESP	180.000,00	1.081,80		500	NUMERO	AEROMOBILE C27J - ATTREZZATURE	01	080
		93.229.404,03	69.712.681,00					
ASE S.P.A.								

XVI LEGISLATURA - DISEGNI DI LEGGE E RELAZIONI - DOCUMENTI

Valuta	Ammontare	EURO	Valore Fini Dog.	Quantità	Unità Misura	Materiale oggetto del contratto	Tipo	Cat. Rif.
ASF S.p.A.								
EUR	300.000,00			20	NUMERO	VELIVOLO - EFA UNITA' DI ACCENSIONE AD ALTA ENERGIA UAEA3B	01	010
		300.000,00						
AVIO S.p.A.								
EUR	150.000,00			5.000	NUMERO	MOTORE PER "RAZZO 81 MM"	01	004
				5.000	NUMERO	MOTORE PER "RAZZO 81 MM"	01	004
EUR	7.000.000,00			650	NUMERO	PARTI PER LA FABBRICAZIONE DI COMPONENTI DELLA SCATOLA INGRANAGGI DEL MOTORE F"119" PER VELIVOLO "F22"	01	010
		7.150.000,00						
AVIO S.p.A.								
EUR	450.960,00		450.960,00	4	NUMERO	MISSILE "ASTER 30" - PROPULSORE DI ACCELERAZIONE	01	004
				15	NUMERO	MISSILE "ASTER 30" - PROPULSORE DI ACCELERAZIONE (PARTI)	01	004
EUR	35.000,00			3.000	NUMERO	SQUIBS ELETTRICI MOD. SA3012 A02 (ACCENDITORI) DESTINATI AL MOTORE PER RAZZO 81 MM	01	004
EUR	200.000,00			300	NUMERO	MOTORE PER MISSILE MARTE MK2/N TUBI DI ACCIAIO	01	004
EUR	250.000,00			30	TONN.	MOTORE PER MISSILE MARTE MK2/N BARRE DI ACCIAIO	01	004
EUR	200.000,00			800	KG	MOTORE PER MISSILE MARTE MK2/N BARRE DI TUNGSTENO	01	004
USD	320.000,00		234.243,47	3.000	NUMERO	SQUIBS ELETTRICI MODELLO 105/4 (ACCENDITORI) DESTINATI ALL'ESECUZIONE DI TEST DI FUOCO	01	004
EUR	2.000.000,00			4.000	NUMERO	MOTORE PER "RAZZO 081 MM"	01	004
USD	400.000,00		278.772,84	1	NUMERO	MOTORE "SPEY MK 0807" PER VELIVOLO "AM-X" - ATTREZZATURE	01	080
EUR	1.000.000,00		1.000.000,00	30	NUMERO	MISSILE "ASTER 30" - PROPULSORE DI ACCELERAZIONE	01	004
				20	NUMERO	INIZIATORE ELETTRICO REF.3012-A02 CON CARICA ACCENSIONE N304B- PER MISSILE ASTER	01	004
				20	NUMERO	INIZIATORE IFOC RB 3004 AAA PER MISSILE ASTER	01	004
				20	NUMERO	LINEA DETONANTE DI TRASMISSIONE HNS/AL 0413 PER MISSILE ASTER	01	004
				10	NUMERO	MISSILE "ASTER 30" - CALOTTA POST. EQUIPAGGIATA (INERTE)	01	004

XVI LEGISLATURA - DISEGNI DI LEGGE E RELAZIONI - DOCUMENTI

Valuta	Ammontare	EURO	Valore Fini Deg.	Quantità	Unità Misura	Materiale oggetto del contratto	Tipo	Cat. Rif.
AVIO S.p.A.								
EUR	2.500,00			200	NUMERO	ELICOTTERO MULTIRUOLO DHRUV - SISTEMA DI TRASMISSIONE ALBERO ROTORE PRINCIPALE MANUALE	02	002
		2.921.743,47	1.729.732,84					
B.M.A.								
USD	8.000,00	5.575,46		1	NUMERO	APPARECCHIATURA PER L'INTENSIFICAZIONE DELLE IMMAGINI	01	015
EUR	20.000,00			3	NUMERO	APPARECCHIATURA PER L'INTENSIFICAZIONE DELLE IMMAGINI	01	015
		25.575,46	0,00					
B.M.D. S.p.A.								
EUR	200.000,00			15	NUMERO	SOFTWARE CBRN ANALYSIS	01	021
EUR	2.000.000,00			14	NUMERO	SISTEMI RILEVAZIONE RADIOLOGICA	01	007
USD	3.600.000,00	2.508.955,58		14	NUMERO	SISTEMI RILEVAZIONE DI AGENTI CHIMICI	01	007
USD	400.000,00	278.772,84		8	NUMERO	SISTEMI RILEVAZIONE RADIOLOGICA	01	007
		4.987.728,42	0,00					
BORSERINI S.r.l.								
EUR	1.454,65			1	NUMERO	ASPIRATORE POLVERI	01	006
				1	NUMERO	SUPPORTO CELLE PRESEPARATORE INTERNO	01	006
				1	NUMERO	SUPPORTO CELLE PRESEPARATORE ESTERNO	01	006
				1	NUMERO	ELEMENTO FILTRO ARIA	01	006
		1.454,65	0,00					
ELETRONICA S.p.A.								
EUR	250.000,00			1	NUMERO	SOFTWARE DI SIMULAZIONE SCENARI PER COMANDO E CONTROLLO	01	021
USD	254.000,00	185.930,75		1	NUMERO	RICEVITORE PORTATILE PER SEGNALI RF BANDA 20 MHZ. 2.7 GHZ	01	011
USD	15.165.916,00	10.569.613,76		10	NUMERO	COMPONENTI PER SIMULACRO SISTEMA LASER PER CONTROMISURE ELT/572 = DIRCM	01	014
EUR	3.780.000,00			1.500	NUMERO	MODULO RICEVITORE/TRASMETTITORE DEL BRICK - FREMM	01	011

XVI LEGISLATURA - DISEGNI DI LEGGE E RELAZIONI - DOCUMENTI

Valuta	Ammontare	EURO	Valore Fini Dog.	Quantità	Unità Misura	Materiale oggetto del contratto	Tipo	Cat. Rif.
ELETTRONICA S.p.A.								
EUR	8.813.000,00			1	NUMERO	STAZIONE LAVORO PER GESTIONE/CARICAMENTO LIBRERIE E ANALISI DATI REGISTRATI SU SISTEMI DIFESA ELETTRONICA AEREI	01	011
				5	NUMERO	STAZIONE LAVORO PER GESTIONE/CARICAMENTO LIBRERIE E ANALISI DATI REGISTRATI SU SISTEMI DIFESA ELETTRONICA AEREI	02	011
				5	NUMERO	STAZIONE LAVORO PER GESTIONE/CARICAMENTO LIBRERIE E ANALISI DATI REGISTRATI SU SISTEMI DIFESA ELETTRONICA AEREI	02	011
				1	NUMERO	STAZIONE LAVORO PER GESTIONE/CARICAMENTO LIBRERIE E ANALISI DATI REGISTRATI SU SISTEMI DIFESA ELETTRONICA AEREI	02	011
				5	NUMERO	SOFTWARE PER LA GESTIONE/CARICAMENTO LIBRERIE E ANALISI DATI REGISTRATI SU SISTEMI DI DIFESA ELETTRONICA AEREI	02	021
				5	NUMERO	SOFTWARE PER LA GESTIONE/CARICAMENTO LIBRERIE E ANALISI DATI REGISTRATI SU SISTEMI DI DIFESA ELETTRONICA AEREI	02	021
				5	NUMERO	SOFTWARE PER LA GESTIONE/CARICAMENTO LIBRERIE E ANALISI DATI REGISTRATI SU SISTEMI DI DIFESA ELETTRONICA AEREI	02	021
EUR	3.000.000,00			250	NUMERO	ELT/568(V) MODULO GRUPPO ANTENNE (HB AAU REAR) - RADOME POLARIZZAZIONE	01	011
				25	NUMERO	ELT/568(V) MODULO GRUPPO ANTENNE (HB AAU REAR) - RADOME POLARIZZAZIONE	02	011
				25	NUMERO	ELT/568(V) MODULO GRUPPO ANTENNE (HB AAU REAR) - RADOME POLARIZZAZIONE	02	011
EUR	341.121,00			500	ORE	MODULO ELT/568(V) - SISTEMA DI RAFFREDDAMENTO IN POD	01	011
				5	NUMERO	MODULO ELT/568(V) - SISTEMA DI RAFFREDDAMENTO IN POD	01	011
EUR	1.500.000,00			20	NUMERO	SISTEMA ESM - ELT/805 - ATTREZZATURE	01	011
				20	NUMERO	SISTEMA ESM - ELT/805-B	01	011
EUR	60.880,00			400	NUMERO	CESTELLO ELETTRO/MECCANICO PER CONVERT. DI FREQ. - EFA DASS	01	011
USD	113.866,00		79.356,87	1	NUMERO	STAZIONE LASER MLS PER BANCO DI TEST	01	080
EUR	170.450,00			8	NUMERO	ANTENNE RSU PER SISTEMA ELT 156X(V)	01	011
				20	NUMERO	ANTENNE RSU PER SISTEMA ELT 156X(V) - DOCUMENTAZIONE SU SUPPORTO CARTACEO	02	011
				20	NUMERO	ANTENNE RSU PER SISTEMA ELT 156X(V) - DOCUMENTAZIONE SU SUPPORTO INFORMATICO	02	011
GBP	95.000,00		111.098,77	1	NUMERO	STIMOLATORE ELETTROOTTICO A LED-MALLINA-180	01	011
USD	254.000,00		177.020,75	1	NUMERO	RICEVITORE PORTATILE PER SEGNALI RF BANDA 20-MHZ-2,7 GHZ	01	

XVI LEGISLATURA - DISEGNI DI LEGGE E RELAZIONI - DOCUMENTI

Valuta	Ammontare	EURO	Valore Finl. Dog.	Quantità	Unità Misura	Materiale oggetto del contratto	Tipo	Cat. Rif.
ELETTRONICA S.P.A.								
EUR	40.000,00		40.000,00	2	NUMERO	MODULO ELT/568(V) - RICETRASMETTITORE (HB SSTRU)	01	011
				1	NUMERO	MODULO ELT/568(V) - KIT DI INSTALLAZIONE	01	011
EUR	6.547.200,00		6.547.200,00	75	NUMERO	ANTENNA OMNI AMPLIFICATA - NH90	01	011
				75	NUMERO	ANTENNA OMNI POSTERIORE - NH90	01	011
				450	NUMERO	ANTENNA GONIOMETRICA - NH90	01	011
				150	NUMERO	ANTENNA GONIOMETRICA FINE - NH90	01	011
				75	NUMERO	SOMMATORE A RADIOFREQUENZA - NH90	01	011
USD	140.801,50	103.068,22		9	NUMERO	COMPONENTI ELETTRONICI ALIMENTATORI	01	011
USD	157.267,00	115.121,15		170	NUMERO	COMPONENTI ELETTRONICI ALIMENTATORI	01	011
		29.256.661,28	6.587.200,00					
ESPLODENTI SABINO S.P.L.								
EUR	2.300.000,00		2.300.000,00	1.000.000	NUMERO	MUNIZIONI CALIBRO 38	01	003
EUR	3.600.000,00			1.000.000	NUMERO	MUNIZIONI CALIBRO 5,56	01	003
				1.000.000	NUMERO	MUNIZIONI CALIBRO 7,62	01	003
EUR	16.900.000,00			21.996	NUMERO	RAZZO M26 MLRS CON WARHEAD M77	01	004
				13.000	NUMERO	PROIETTILI CALIBRO 155MM	01	003
EUR	98.000,00			3.500	NUMERO	TESTE DI GUERRA (WARHEAD) MLRS	01	003
EUR	273.578,00			7.842	NUMERO	RAZZO M26 MLRS CON WARHEAD M77	01	004
EUR	43.200,00			360	NUMERO	TESTE DI GUERRA WARHEAD MLRS	01	003

XVI LEGISLATURA - DISEGNI DI LEGGE E RELAZIONI - DOCUMENTI

Valuta	Ammontare	EURO	Valore Fini Dog.	Quantità	Unità Misura	Materiale oggetto del contratto	Tipo	Cat. Rif.
ESPLODENTI SARINO S.r.l.								
EUR	280.000,00			2.964	NUMERO	COLPO COMPLETO CAL.105 ILLUMINANTE	01	003
				32.975	NUMERO	SPOLETTE PER COLPO DA 155 MM	01	003
				4.899	NUMERO	GRANATE OFFENSIVE	01	003
				1.651	NUMERO	GRANATA FIMOGENA PER ELICOTTERI ROSSA/VERDE/GIALLA	01	003
				53.443	KG	MUNIZIONI PER PISTOLA VARI TIPI	01	003
				53.680	KG	MUNIZIONI CAL 30 IN PLASTICA	01	003
				136.709	NUMERO	CARTUCCE CAL 7,62 IN PLASTICA	01	003
				35	NUMERO	CARTUCCE CAL 9	01	003
				2	NUMERO	CARTUCCE CAL 5,56	01	003
				45	NUMERO	GRANATA ILLUMINANTE 60 MM	01	003
				7.744	NUMERO	GRANATA ILLUMINANTE 81 MM	01	003
				74	NUMERO	GRANATA ILLUMINANTE 71 MM	01	003
				6	NUMERO	COLPO COMPLETO 120 ILLUMINANTE	01	003
				2.543	NUMERO	RAZZO DI SEGNALAZIONE MARINO	01	003
				465	NUMERO	RAZZO A PARACADUTE RED	01	003
				24.755	NUMERO	GRANATA FIMOGENA PER ELICOTTERI ROSSA/VERDE/GIALLA	01	004
				175	NUMERO	GRANATA FIMOGENA	01	004
				1	NUMERO	GRANATA CAL 40 MM	01	004
				160	NUMERO	MINE ANTICARRO TIPO F2	01	004
				1	NUMERO	KIT BANG TORPEDO	01	004
				45	NUMERO	CARICA DI DEMOLIZIONE	01	004
				7	NUMERO	FRING DEVICE ELETRICO	01	004
				6	NUMERO	CONTAINER INC	01	004
				14	NUMERO	MUNIZIONI PUNCH N3/N4	01	004
EUR	4.420,00			34	NUMERO	TESTE DI GUERRA WARHEAD) MLRS	01	003
EUR	1.000,00		1.000,00					
EUR	144.000,00			1.200	NUMERO	TESTE DI GUERRA *WARHEAD9(MLRS	01	003
EUR	36.000,00		36.000,00					

XVI LEGISLATURA - DISEGNI DI LEGGE E RELAZIONI - DOCUMENTI

Valuta	Ammontare	EURO	Valore Fini Dog.	Quantità	Unità Misura	Materiale oggetto del contratto	Tipo	Cat. Rif.
		21.343.198,00	2.337.000,00					
FABBRICA D'ARMI P. BERETTA S.p.A.								
EUR	120.000,00			20	NUMERO	FUCILE A RIPETIZIONE MANUALE CAL. 8,6X70 MM. CON CALCIO PIEGHEVOLE	01	001
				250	NUMERO	FUCILE A RIPETIZIONE MANUALE CAL. 8,6X70 MM. CON CALCIO PIEGHEVOLE	04	001
EUR	100.000,00			200	NUMERO	DISPOSITIVI SOPPRESSIONE RUMORE SPARO CAL. 45	01	
EUR	1.720,00		1.720,00	1	NUMERO	FUCILE D'ASSALTO CAL. 5,56 NATO MOD. ARX-160	01	001
				2	NUMERO	FUCILE A RIPETIZIONE MANUALE CAL. 8,6X70 MM. COMPLETO DI DISPOSITIVO DI MIRA AD INTENSIFICAZIONE LUMINOSA E TERMICA	01	001
				1	NUMERO	LANCIAGRANATE SINGOLO CAL. 40	01	004
EUR	21.269,00			4	NUMERO	FUCILE A RIPETIZIONE MANUALE CAL. 7,62X51 MM NATO SILENZIATO CON CALCIO PIEGHEVOLE E DISPOSITIVO DI MIRA AD INTENSIFICAZIONE LUMINOSA E TERMICA MOD. TRG 22	01	001
GBP	3.500,00	4.093,11		41	NUMERO	FUCILE A RIPETIZIONE MANUALE CAL. 7,62X51 MM NATO MOD. TRG 22 - PARTI DI RICAMBIO	04	001
EUR	500,00		500,00	1.200	NUMERO	MUNIZIONE CAL. 5,56X45 NATO	01	003
EUR	4.500.000,00			3.000	NUMERO	BINOCOLI MILITARY COMMANDER CON FILTRO ANTILASER	01	015
USD	150.000,00	109.801,63		150.000	NUMERO	MUNIZIONE CAL. 5,56X45 NATO	01	003
USD	4.980,00	3.645,41		10	NUMERO	DISPOSITIVO DI PUNTAMENTO LASER MOD. DBAL LASER DEVICES	01	011
USD	4.860,00	3.557,57		10	NUMERO	DISPOSITIVO DI PUNTAMENTO LASER MOD IRLAND ILAD NIVISYS	01	010
EUR	45.000,00			50	NUMERO	CARICATORI FUCILE A RIPETIZIONE MANUALE CAL. 8,6X70 MM NATO SILENZIATO CON CALCIO PIEGHEVOLE E DISPOSITIVO DI MIRA LUMINOSO/TERMICO	04	001
				4	NUMERO	FUCILE A RIPETIZIONE MANUALE CAL. 8,6X70 MM NATO SILENZIATO CON CALCIO PIEGHEVOLE E DISPOSITIVO DI MIRA LUMINOSO/TERMICO	01	001
				100	NUMERO	PARTI DI RICAMBIO FUCILE A RIPETIZIONE MANUALE CAL. 8,6X70 MM NATO SILENZIATO CON CALCIO PIEGHEVOLE E DISPOSITIVO DI MIRA LUMINOSO/TERMICO	04	001
EUR	580.000,00			2.000	NUMERO	DISPOSITIVO SOPPRESSIONE RUMORE SPARO CAL. 5,56	01	
EUR	24.500,00			50.000	NUMERO	MUNIZIONE CAL. 5,56X45 NATO	01	003
USD	40.000,00	27.877,28		4.000	NUMERO	MUNIZIONI CAL. 12 PER SISTEMA D-ARMA A BASSA LETALITA	01	003

XVI LEGISLATURA - DISEGNI DI LEGGE E RELAZIONI - DOCUMENTI

Valuta	Ammontare	EURO	Valore Finl Dog.	Quantità	Unità Misura	Materiale oggetto del contratto	Tipo	Cat. Rif.
FABBRICA D'ARMI P. BERETTA S.p.A.								
USD	50,00	34,85	34,85	10	NUMERO	FUCILE D'ASSALTO CAL. 5,56 NATO MOD. ARX-160 - SERBATOI/CARICATORI	04	001
EUR	10.920,00			5	NUMERO	FUCILE A RIPETIZ. MANUALE CAL. 7,62X51 MM NATO SILENZ. CON CALCIO PIEGHEVOLE E DISPOS. MIRA AD INTENS. LT. MOD TRG 22	01	001
EUR				50	NUMERO	FUCILE A RIPETIZ. MANUALE CAL. 7,62X51 MM NATO SILENZ. CON CALCIO PIEGHEVOLE E DISPOS. MIRA AD INTENS. LT. MOD TRG 22	04	001
EUR	9.510,00			30	NUMERO	DISPOSITIVI DI SOPPRESSIONE DEL RUMORE DA SPARO IN CAL. 8,6	01	
EUR	870.000,00			3.000	NUMERO	DISPOSITIVO DI SOPPRESSIONE DEL RUMORE DI SPARO CAL. 5,56	01	001
EUR	100.000,00			4.000	NUMERO	GRANATE DA 40 MM	01	004
EUR	85.000,00		85.000,00	10	NUMERO	FUCILE A RIPETIZ. MANUALE CAL. 7,62X51 MM NATO SILENZ. CON CALCIO PIEGHEVOLE E DISPOS. MIRA AD INTENS. LT. MOD TRG 22	01	001
EUR				50	NUMERO	FUCILE A RIPETIZ. MANUALE CAL. 7,62X51 MM NATO SILENZ. CON CALCIO PIEGHEVOLE E DISPOS. MIRA AD INTENS. LT. MOD TRG 22	04	001
EUR	250,00			500	NUMERO	MUNIZIONE CAL. 5,56X45 NATO	01	003
		6.530.424,01	87.254,85					
FINCANTIERI CANTIERI NAVALI ITALIANI S.p.A.								
EUR	25.554.000,00			2	NUMERO	LANCIAMISSILI SUPRIFICIE PER MISSILI EXOCET MM-40 BLOCK	01	004
EUR				2	NUMERO	SISTEMA MISSILISTICO AA ML MICA	01	004
EUR	2.565.000,00			1	NUMERO	LANCIAMISSILI SUPERFICIE SSM PER MISSILI EXOCET MM-40 BLOCK 3*2+2 MISSILI OFE	01	004
EUR	369.996,00			2	NUMERO	GIROBUSSOLA CON DATORE DI VERTICALE	01	009
		28.488.996,00	0,00					
FIOCCHI MUNIZIONI S.p.A.								
EUR	2.238,00			10.000.000	NUMERO	ELEMENTO DI NASTRO METALLICO M13 PER CARTUCCIA CAL. 7,62	01	003
EUR	1.798.000,00			10.000.000	NUMERO	ELEMENTO DI NASTRO METALLICO M27 PER CARTUCCIA CAL. 5,56	01	003
EUR	1.074,00			50	NUMERO	PERCUSSORE PER MITRAGLIATRICE FN MINIMI STD CAL. 5,56X45	01	001
EUR	6.095,20			1.000	NUMERO	CARTUCCE CAL. 12,7 MM (0,50)	01	001
EUR	1.023,99			168	NUMERO	CARTUCCE CAL. 12,7 MM (0,50)	01	001

XVI LEGISLATURA - DISEGNI DI LEGGE E RELAZIONI - DOCUMENTI

Valuta	Ammontare	EURO	Valore Fini Dog.	Quantità	Unità Misura	Materiale oggetto del contratto	Tipo	Cat. Rif.
FIOCCHI MUNIZIONI S.P.A.								
EUR	5.507,87			12.809	NUMERO	CARTUCCIA CALIBRO 4,6X30MM	01	003
EUR	6.677,10			4	NUMERO	PISTOLA MITRAGLIATRICE UMP MARCA H&K CAL.9X19MM - CON CARICATORE, CINGHIA E MANUALE D'USO	01	003
				50	NUMERO	CARICATORE PER PISTOLA MITRAGLIATRICE UMP	01	003
				2	NUMERO	OTTURATORE PER PISTOLA MITRAGLIATRICE UMP	01	003
				10	NUMERO	ESTRAITTORE PER PISTOLA MITRAGLIATRICE UMP	01	003
				10	NUMERO	PERCUSSORE COMPLETO PER MITRAGLIATRICE UMP	01	003
				10	NUMERO	MOLLA PERCUSSORE PER PISTOLA MITRAGLIATRICE UMP	01	003
				10	NUMERO	ESPULSORE PER PISTOLA MITRAGLIATRICE UMP	01	003
				4	NUMERO	MOLLA INTERCETTO CANE PER PISTOLA MITRAGLIATRICE UMP	01	003
				4	NUMERO	MOLLA DEL CANE SINISTRA CANE PER MITRAGLIATRICE UMP	01	003
				4	NUMERO	MOLLA DEL CANE DESTRA CANE PER PISTOLA MITRAGLIATRICE UMP	01	003
				4	NUMERO	MOLLA DENTE ARRESTO CANE PER PISTOLA MITRAGLIATRICE UMP	01	003
				10	NUMERO	PERNO DI SICUREZZA PER PISTOLA MITRAGLIATRICE UMP	01	003
				4	NUMERO	MOLLA DEL GRILLETTO PER PISTOLA MITRAGLIATRICE UMP	01	003
EUR	420,00			6	NUMERO	DISPOSITIVO PER TIRO A SALVE PER PISTOLA MITRAGLIATRICE MP7 CAL. 4,6X30	01	005
EUR	15.000,00			1.000	NUMERO	CARTUCCIA CALIBRO 12,7MM (0.50)	01	003
						1.836.036,16		
GLENAIR ITALIA S.P.A.								
EUR	15.000,00			30	NUMERO	CABLAGGIE E CONNETTORI DI INTERC. ELETRICA/PNEUMATICA TRA APPARECCHI DI LANCIO E MISSILE A DARTER	01	004
EUR	15.000,00			1.000	NUMERO	CONNETTORI PER INTERCONNESSIONE ELETRICA PNEUMATICA TRA APPARECCHIATURA DI LANCIO E MISSILI IRIS-T COMPONENTE	01	004
EUR	15.000,00		15.000,00	1.000	NUMERO	CONNETTORI PER INTERCONNESSIONE ELETRICA PNEUMATICA TRA APPARECCHIATURE DI LANCIO	01	004
EUR	25.000,00			2.500	NUMERO	CONNETTORI PER INTERCONNESSIONE ELETRICA/PNEUMATICA TRA APPARECCHIATURA DI LANCIO E MISSILE IRIS-T COMPONENTE PNEUMATICO	01	004
EUR	50.000,00			600	NUMERO	CONNETTORI PER INTERCONNESSIONE ELETRICA/PNEUMATICA TRA APPARECCHIATURA DI LANCIO E MISSILE IRIS-T COMPONENTE PNEUMATICO	01	004

XVI LEGISLATURA - DISEGNI DI LEGGE E RELAZIONI - DOCUMENTI

Valuta	Ammontare	EURO	Valore Fini Dog.	Quantità	Unità Misura	Materiale oggetto del contratto	Tipo	Cat. Rif.
GLENAIR ITALIA S.P.A.								
EUR	15.000,00			60	NUMERO	CONNETTORI PER INTERCONNESSIONE ELETTRICA/PNEUMATICA TRA APPARECCHIATURA DI LANCIO E MISSILE IRIS/T COMPONENTE PNEUMATICO	01	004
		120.000,00	15.000,00					
GLOBAVIA S.r.l.								
USD	87.000,00	63.684,94		24	NUMERO	INDICATORI VELOCITA MOTORE	01	010
USD	670.000,00	490.447,26		1	NUMERO	APPARECCHIATURA PER LA VISIONE ALL'INFRAROSSO O TERMICA MODELLO FLIR STARSAFIRE III	01	015
USD	290.000,00	212.283,14		1	NUMERO	APPARECCHIATURA PER LA VISIONE ALL'INFRAROSSO O TERMICA MODELLO FLIR STARSAFIRE III	01	015
USD	470.000,00	344.045,09		1	NUMERO	SISTEMA STABILIZZATO DI OSSERVAZIONE ULTRAFORCE 350 EP	01	015
EUR	720.000,00			2	NUMERO	SISTEMA STABILIZZATO DI OSSERVAZIONE ULTRAFORCE 350 EP	01	015
		1.830.460,43	0,00					
M.E.S. S.p.A. MECC. PER L'ELETTRONICA E SERVOMECCANISMI								
EUR	110.000,00			150	NUMERO	EPISCOPI MES M297	01	015
EUR	150.000,00			150	NUMERO	EPISCOPI MES M397 V	01	014
EUR	600.000,00			15.000	NUMERO	BATTERIA AL LITO (DA IMPIEGARSI SU SPOLETTA PER MUNIZIONIE CAL. 76 MM.)	01	003
EUR	275.000,00			250	NUMERO	STUD BOLT PERNO FILETTATO	01	011
USD	275.000,00	191.656,33		250	NUMERO	STUD BOLT PERNO FILETTATO	01	011
USD	275.000,00	201.302,98		250	NUMERO	STUD BOLT PERNO FILETTATO	01	011
EUR	1.860.000,00			100	NUMERO	SOZZATO PER COMPONENTE MOTORE	01	016
				100	NUMERO	SOZZATO PER COMPONENTE CILINDRICO	01	016
				100	NUMERO	SOZZATO PER TESTA ACUSTICA INTERMEDIO	01	016
				100	NUMERO	SOZZATO PER TESTA ACUSTICA AFI	01	016
				100	NUMERO	SOZZATO PER COMPONENTE POPPA	01	016
EUR	480.000,00			300	NUMERO	PERISCOPI MES 497V PN.12463000-01	01	015

XVI LEGISLATURA - DISEGNI DI LEGGE E RELAZIONI - DOCUMENTI

Valute	Ammontare	EURO	Valore Fini Dog.	Quantità	Unità Misura	Materiale oggetto del contratto	Tipo	Cal. Rif.
M.E.S. S.p.A. - MECC. PER L'ELETTRONICA E SERVOMECCANISMI								
EUR	275.000,00			250	NUMERO	PERISCOPI MES M197V	01	015
USD	1.750.000,00	1.281.018,96		35.000	NUMERO	PARTI DI RICAMBIO TRAVETTIPER AEREO TORNADO	04	010
EUR	600.000,00			20.000	NUMERO	BOSSOLO PER COLPO CAL. 4070	01	003
EUR	160.000,00			8.000	NUMERO	PROIETTO VUOTO PER COLPO CAL. 4070 HEL-T	01	003
EUR	750.000,00			250	NUMERO	TUBO INTENSIFICATORE DI IMMAGINE	01	015
EUR	3.680.000,00			800	NUMERO	FORGIATO DELLA RALLA 1247002 REV D	01	016
EUR	800.000,00			800	NUMERO	FORGIATO DELLA RALLA 1247001 REV D	01	016
EUR	200.000,00			5.000	NUMERO	BATTERIA AL LITIO 1000198	01	003
		10.813.978,27						
M.P.G. - INSTRUMENTS S.r.l.								
USD	16.000,00	11.712,17		9	NUMERO	RICAMBI PER STRUMENTI DI TESTO E COLLAUDO MODELLO SERIE SMART E 5100 AEROFLEX	04	010
USD	102.000,00	74.665,11		6	NUMERO	GENERATORE/RICEVITORE DA BANCO DI SEGNALI TACAN E DME (T-1401)	01	010
USD	90.000,00	65.880,98		5	NUMERO	IFF BENCH TEST SET (SI-1404) GENERATORE/RICEVITORE DA BANCO DI SEGNALI IFF MODO 1,2,3/A,4,C,S	03	010
USD	850.000,00	622.209,21		8	NUMERO	BENCH TEST SET (45TS) GERENATORE/RICEVITORE DME/IFF	01	010
				8	NUMERO	TRASPONDER MODE 5 (45SOPT1)	01	010
				8	NUMERO	KIV 77 ADAPTER (45TSOPT 6)	01	010
				8	NUMERO	INTERFACCIA GRAFICA (45TS-GUI)	01	010
USD	175.000,00	121.963,12		10	NUMERO	IFF RAMP TEST SET (IFF-701)GENERATORE/RICEVITORE PORTA TILE SEGNALI IFF	01	010
USD	130.000,00	95.161,41		10	NUMERO	RAMP TEST SET (6015) GENERATORE/RICEVITORE DME/TACS	01	010
		991.591,99						
MBDA ITALIA S.p.A.								
EUR	510.000,00			1	NUMERO	TRAILER FRONTALE	01	006
EUR	300.000,00		300.000,00	39	NUMERO	TRAILER FRONTALE	01	006

XVI LEGISLATURA - DISEGNI DI LEGGE E RELAZIONI - DOCUMENTI

Valuta	Ammontare	EURO	Valore Fini Dog.	Quantità	Unità Misura	Materiale oggetto del contratto	Tipo	Cat. Rif.
MBDA ITALIA S.p.A.								
USD	595.000,00	435.546,45	435.546,45	4	NUMERO	SEZIONE DI MISSILE AARGM (TEST EQUIPMENT PER COLLAUDO DELLE COMMON CONTROL SECTION CCS)	01	004
EUR	5.056.128,00		5.056.128,00	2	NUMERO	SEZIONE DI MISSILE AARGM (TEST EQUIPMENT PER COLLAUDO DELLE MILLI METER WAVE FRONT END ASSEMBLY)	01	004
EUR	808.200,00			40	NUMERO	NORTH SEEKING UNIT MK20 CON DISPLAY UNIT	01	004
				1.000	NUMERO	NORTH SEEKING UNIT MK20 CON DISPLAY UNIT	04	004
				60	NUMERO	NORTH SEEKING UNIT MK20 CON DISPLAY UNIT	01	080
				100	NUMERO	NORTH SEEKING UNIT MK20 CON DISPLAY UNIT	04	080
				10	SETTIMANE	NORTH SEEKING UNIT MK20 CON DISPLAY UNIT - ASSISTENZA TECNICA -	03	004
				5	SETTIMANE	NORTH SEEKING UNIT MK20 CON DISPLAY UNIT - CORSI DI ADDESTRAMENTO -	03	004
USD	62.500,00	45.750,68		5	NUMERO	INERTIAL MEASUREMENT UNIT	04	004
EUR	100.000,00			100	NUMERO	SECONDARY BOOSTER	04	004
EUR	20.256,00			100	NUMERO	SECONDARY BOOSTER	04	004
EUR	250.000,00			5	NUMERO	MISSILE METEOR - SOFTWARE RR	01	021
				5	NUMERO	MISSILE METEOR - SOFTWARE SE	01	021
EUR	735.000,00		735.000,00	105	NUMERO	MISSILE MARTE MK2/N - PARTI FUSOLIERA COMPLETA DI ASSERVIMENTI	01	004
EUR	2.208.000,00			192	NUMERO	MOTORE MISSILE ASPIDE 2C(1) "ASPIDE 2000"	01	004
EUR	13.410,00			30	NUMERO	SQUIB	01	004
EUR	50.000,00		50.000,00	30	NUMERO	DETONATORE	01	004
				30	NUMERO	CARICA DI TRASMISSIONE	01	004
EUR	500.000,00			4	NUMERO	STUDI, RICERCHE E SVILUPPO SU SISTEMI E PRODOTTI MISSILISTICI - TECNOLOGIA NC	01	022
				4	NUMERO	STUDI, RICERCHE E SVILUPPO SU SISTEMI E PRODOTTI MISSILISTICI - SOFTWARE NC	01	021
EUR	500.000,00		500.000,00	4	NUMERO	STUDI, RICERCHE E SVILUPPO SU SISTEMI E PRODOTTI MISSILISTICI - TECNOLOGIA NC	01	022
				4	NUMERO	STUDI, RICERCHE E SVILUPPO SU SISTEMI E PRODOTTI MISSILISTICI - SOFTWARE NC	01	021
EUR	608.420,00			204	NUMERO	BULLONI ESPULSIONE BOOSTER	01	004

XVI LEGISLATURA - DISEGNI DI LEGGE E RELAZIONI - DOCUMENTI

Valuta	Ammontare	EURO	Valore Fini Dog.	Quantità	Unità Misura	Materiale oggetto del contratto	Tipo	Cat. Rif.
MBDA ITALIA S.p.A.								
EUR	232.940,00			400	NUMERO	BULLONE EIETTORE	01	004
EUR				400	NUMERO	BULLONE EIETTORE T.	01	004
EUR				1.000	NUMERO	CARTUCCIA BOTTIGLIA AZOTO	01	004
EUR				1.200	NUMERO	CANDELA TURBOMOTORE	01	004
EUR				1.000	NUMERO	BULLONE APERTURA PORTELLI	01	004
		5.296.976,68	7.076.674,45					
MICROTECNICA S.r.l.								
EUR	2.500.000,00			200	NUMERO	VALVOLA AVVIATORE PNEUMATICO MOTORE, VELIVOLO EFA	01	010
EUR	1.700.000,00		1.700.000,00	600	NUMERO	VALVOLA AVVIATORE PNEUMATICO MOTORE, VELIVOLO EFA	04	010
EUR				5	NUMERO	IMP. COLL. VALV. AVVIATORE PNEUMATICO MOTORE, VELEFA	01	018
EUR				100	NUMERO	IMP. COLL. VALV. AVVIATORE PNEUMATICO MOTORE, VELEFA	04	018
EUR				200	NUMERO	VALVOLA AVVIATORE PNEUMATICO MOT., VELIV. EFA (ATTREZ.)	01	080
EUR				600	NUMERO	VALVOLA AVVIATORE PNEUMATICO MOT., VELIV. EFA (ATTREZ.)	04	080
EUR	2.500.000,00			200	NUMERO	VALVOLA AVVIATORE PNEUMATICO MOTORE, VELIVOLO EFA	01	010
EUR	1.700.000,00		1.700.000,00	600	NUMERO	VALVOLA AVVIATORE PNEUMATICO MOTORE, VELIVOLO EFA	04	010
EUR				5	NUMERO	IMP. COLL. VALV. AVVIATORE PNEUMATICO MOTORE, VELEFA	01	018
EUR				100	NUMERO	IMP. COLL. VALV. AVVIATORE PNEUMATICO MOTORE, VELEFA	04	018
EUR				600	NUMERO	VALVOLA AVVIATORE PNEUMATICO MOT., VELIV. EFA (ATTREZ.)	04	080
EUR				200	NUMERO	VALVOLA AVVIATORE PNEUMATICO MOT., VELIV. EFA (ATTREZ.)	01	080
EUR	100.000,00		100.000,00	20	NUMERO	VENTILATORE PER CONDENSATORE (SIST. COND.) ELICOT. NH90	01	010
		5.000.000,00	3.500.000,00					
MOOG ITALIANA S.R.L.								
GBP	324.600,00		369.755,67	60	NUMERO	SISTEMA PNEUMATICO RECUPERO DI EMERGENZA E254-045	01	010
USD	1.272,00		886,50	1.000	NUMERO	RONDELLA LA VORAZIONE SPECIALE C87205-005	01	010
USD				200	NUMERO	RONDELLA C27205-006	01	010
USD	11.400,00		7.945,03	1.000	NUMERO	VITI 12PT CA13222-005H004	01	010

XVI LEGISLATURA - DISEGNI DI LEGGE E RELAZIONI - DOCUMENTI

Valuta	Ammontare	EURO	Valore Finl Dog.	Quantità	Unità Misura	Materiale oggetto del contratto	Tipo	Cat. Rif.
NORTHROP GRUMMAN ITALIA S.p.A.								
USD	110.000,00	80.521,19		11	NUMERO	SOTTOSISTEMA AEREO DI RIFERIMENTO ED ASSETTO LISA 200	01	010
USD	700.000,00	512.407,58		34	NUMERO	SOTTOSISTEMA AEREO DI RIFERIMENTO ED ASSETTO LISA 200	01	010
USD	50.000,00	36.600,54		2	NUMERO	SOTTOSISTEMA AEREO DI RIFERIMENTO ED ASSETTO LISA 200	01	010
USD	100.000,00	73.201,08		100	NUMERO	SOTTOSISTEMA DI NAVIGAZIONE AEREA RICEVITORE GPS "JGPSU"	01	010
USD	20.000,00	14.640,22		13	NUMERO	SOTTOSISTEMA DI NAVIGAZIONE AEREA RICEVITORE GPS "JGPSU"	01	010
USD	70.000,00	51.240,76		2	NUMERO	SENSORI LN200 QUALI PARTI DEL SOTTOSISTEMA DI RIFERIMENTO ED ASSETTO LISA 200	01	011
USD	80.000,00	58.560,87		13	NUMERO	PARTI DEL SOTTOSISTEMA AEREO DI RIFERIMENTO ED ASSETTO LISA 200	01	010
USD	50.000,00	36.600,54		5	NUMERO	SOTTOSISTEMA AEREO DI RIFERIMENTO ED ASSETTO LISA 200	01	010
GBP	2.837.751,62	3.232.516,20		80	NUMERO	SOTTOSISTEMA DI NAVIGAZIONE AEREA RICEVITORE GPS "JGPSU"	01	010
USD	6.562.500,00	4.573.616,94		300	NUMERO	SOTTOSISTEMA AEREO DI RIFERIMENTO ED ASSETTO LISA 200	01	010
USD	2.187.500,00	1.524.538,98		100	NUMERO	SENSORI LN200 QUALI PARTI DEL SOTTOSISTEMA AEREO DI RIFERIMENTO ED ASSETTO LISA 200	01	010
GBP	20.908,20	23.816,78		3	NUMERO	SOTTOSISTEMA DI NAVIGAZIONE AEREA RICEVITORE GPS "JGPSU"	01	010
EUR	82.903,44			18	NUMERO	SOTTOSISTEMA AEREO DI RIFERIMENTO ED ASSETTO NAVEX	01	010
USD	2.400.000,00	1.756.826,00		200	NUMERO	PARTI DEL SOTTOSISTEMA DI NAVIGAZIONE AEREA RICEVITORE GPS "JGPSU"	01	010
EUR	2.201.901,00			14	NUMERO	SOTTOSISTEMA AEREO DI RIFERIMENTO ED ASSETTO LISA 4000	01	010
				82	NUMERO	PARTI SOTTOSISTEMA AEREO DI RIFERIMENTO ED ASSETTO LISA 4000	01	010
GBP	20,91	24,45		3	NUMERO	SOTTOSISTEMA DI NAVIGAZIONE AEREA RICEVITORE GPS "JGPSU"	01	010
EUR	90.000,00			18	NUMERO	SOTTOSISTEMI AEREI DI RIFERIMENTO ED ASSETTO NAVEX	01	010
USD	6.000.000,00	4.392.065,00		78	NUMERO	SOTTOSISTEMA DI NAVIGAZIONE INERZIALE AEREA LN93	01	010
EUR	5.000.000,00			500	NUMERO	SOTTOSISTEMA DI NAVIGAZIONE INERZIALE AEREA LN93	01	010
				250	NUMERO	SOTTOSISTEMA DI NAVIGAZIONE AEREA RICEVITORE GPS	01	010

XVI LEGISLATURA - DISEGNI DI LEGGE E RELAZIONI - DOCUMENTI

Valuta	Ammontare	EURO	Valore Fini Dog.	Quantità	Unità Misura	Materiale oggetto del contratto	Tipo	Cat. Rif.
NORTHROP GRUMMAN ITALIA S.p.A.								
EUR	80.000,00			1	NUMERO	ATTREZZATURE DI COLLAUDO DEL SOTTOSISTEMA DI NAVIGAZIONE AEREA RICEVITORE GPS	01	080
EUR	20.000,00			1	NUMERO	ATTREZZATURA COLLAUDO SOTTOSISTEMA NAVIGAZ.AEREA RICEVITORE GPS - SOFTWARE	01	021
EUR	20.000,00			1	NUMERO	ATTREZZATURE DI COLLAUDO DEL SOTTOSISTEMA DI NAVIGAZIONE AEREA RICEVITORE GPS	03	080
		26.609.293,21	0,00					
NORTHWEST S.R.L.								
EUR	5.000.000,00			10.000	NUMERO	BOSSOLI INNESCATI	01	003
		5.000.000,00	0,00					
NUOVA JAGER S.r.L.								
CHF	12.195,00	9.072,31		2	NUMERO	FUCILE DI PRECISIONE A LUNGA GITTATA: LANCIAGRANATE	01	001
		9.072,31	0,00					
OTO MELARA S.p.A.								
EUR	59.508,00		59.508,00	600	NUMERO	MUNIZIONE INERTE DA ESERCITAZIONE 30 MM MAUSER TIPO TP	01	003
EUR	300.000,00			10.000	KG	PROPELLENTE PER CARICA DI LANCIO MUNIZIONI DA 76 MM	01	008
EUR	3.900.000,00			15	NUMERO	AMPLIFICATORI DI POTENZA MODULO HPA COMPONENTI PER COMPLESSI NAVALI DA 76/62	01	002
USD	11.128.125,00	8.145.908,06		75	NUMERO	MITRAGLIATRICE AUTOMATICA CALIBRO 30 MM MK 44 30/40	01	002
USD	2.421.900,00	1.772.857,04		100	NUMERO	LAQNCAIGRANATE AUTOMATICO CAL. 40 MM MK 19/AGL	01	004
NOK	1.251.000,00	153.567,59		2.000	NUMERO	CARTUCCIA INERTE CALIBRO 12,7	01	003
				5.000	NUMERO	CARTUCCIA INERTE CALIBRO 20 MM TP PER VULCANO	01	003
EUR	20.000,00			100	NUMERO	CARICHE DI LANCIO INERTI DM72	01	003
EUR	11.040,00			1	NUMERO	ARMA 12,7	01	001
EUR	95.843,00			8	NUMERO	ARMA 12,7	01	001
EUR	1.093.420,00			11	NUMERO	TELECAMERA IR ALBATROS	01	002

XVI LEGISLATURA - DISEGNI DI LEGGE E RELAZIONI - DOCUMENTI

Valuta	Ammontare	EURO	Valore Fini Dog.	Quantità	Unità Misura	Materiale oggetto del contratto	Tipo	Cat. Rif.
OTO MELARA S.p.A.								
EUR	12.100,00			1	NUMERO	ARMA 12,7 MM	01	001
EUR	40.185,00			3	NUMERO	ARMA 12,7	01	001
USD	9.139,90	6.689,85	6.689,85	1	NUMERO	CANNONE AUTOMATICO 25 MM CATLING GAU-22A - ATTREZZATURE USO E MANUTENZIONE	01	080
EUR	1.491.600,00			6	NUMERO	TORRETTA HITROLE 12,7 MM	01	006
EUR	310.000,00			100	NUMERO	ARMA 7,62 MG3	01	001
EUR	224.340,00			18	NUMERO	ARMA 12,7	01	001
EUR	10.200.000,00			10.000	KG	PROPELLENTE PER CARICA DI LANCIO MUNIZIONI DA 155 MM	01	003
				10.000	KG	PROPELLENTE PER CARICA DI LANCIO MUNIZIONI DA 155 MM	01	003
				20.000	KG	PROPELLENTE PER CARICA DI LANCIO MUNIZIONI DA 155 MM	01	003
EUR	440.880,00			2.004	KG	PROPELLENTE PER CARICA DI LANCIO MUNIZIONI DA 155 MM	01	003
EUR	68.661,50			50	NUMERO	CARICA ESPLOSIVO PER PROIETTILE VULCANO 155 MM	01	003
EUR	68.661,50			50	NUMERO	CARICA ESPLOSIVO PER PROIETTILE VULCANO 127 MM	01	003
EUR	60.000,00			1.000	NUMERO	PROPELLENTE PER CARICA DI LANCIO MUNIZIONI 76 MM	01	003
EUR	15.500,00			5	NUMERO	ARMA 7,62 MG3	01	001
EUR	43.092,64			82	NUMERO	CONGEGNO DI MIRA PER ARMA DA 12,7 MM	01	001
EUR	5.000,00		5.000,00	4	NUMERO	COMPONENTI DELL'ARMA MK44 MOD. 30 MM X 173 PER TORRETTE HITFIST - RECEIVER/RICEVITORE	01	002
				1	NUMERO	COMPONENTI DELL'ARMA MK44 MOD. 30 MM X 173 PER TORRETTE HITFIST - FEEDER/ALIMENTATORE	04	002
EUR	9.888.000,00			12	NUMERO	MORTAIO COMPLETO DI PARTI ELETTRONICHE, MOTORE, MOTORE IDRAULICO E RISPETTI DI BORDO	01	002
EUR	15.000,00		15.000,00	2	NUMERO	TORRETTA HITFIST 30MM - (PARTI DI TORRETTA)	01	002
CHF	522.975,00	417.138,60		200	NUMERO	MUNIZIONI A CARICA MAGGIORATA TP-I WK KHMB053AB	01	003
				3.500	NUMERO	MUNIZIONI CAL. 25MM TP-I WK PMB 077AA	01	003
						38.772.794,93	86.197,85	

Valuta	Ammontare	EURO	Valore Fini Dog.	Quantità	Unità Misura	Materiale oggetto del contratto	Tipo	Cat. Rif.
PEZI CO. S.R.L.								
EUR	700.000,00			200.000	NUMERO	MUNIZIONI SIMULATION GREEN SHIELD CALIBRO 7,62	01	003
				200.000	NUMERO	MUNIZIONI SIMULATION CQT CALIBRO 9	01	003
				200.000	NUMERO	MUNIZIONI SIMULATION CQT CALIBRO 5.56	01	003
				200.000	NUMERO	MUNIZIONI SIMULATION SHORT STOP CALIBRO 7,62	01	003
EUR	220.000,00			80.000	NUMERO	MUNIZIONI NON LETALI SIMUNITION FX CALIBRO 9	01	003
				110.000	NUMERO	MUNIZIONI NON LETALI SIMUNITION FX CALIBRO 5.56	01	003
		920.000,00						
PEZI CO. S.R.L.								

XVI LEGISLATURA - DISEGNI DI LEGGE E RELAZIONI - DOCUMENTI

Valuta	Ammontare	EURO	Valore Finl Dog.	Quantità	Unità Misura	Materiale oggetto del contratto	Tipo	Cal. Rif.
EUR	3.000.000,00							
				300	NUMERO	KIT DI CONVERSIONE PER PISTOLA GLOCK 17 PER UTILIZZO DI MUNIZIONI NON LETALI	01	001
				100	NUMERO	KIT DI CONVERSIONE PER PISTOLA SIG P226 PER UTILIZZO DI MUNIZIONI NON LETALI	01	001
				100	NUMERO	KIT DI CONVERSIONE PER PISTOLA SIGPRO PER UTILIZZO DI MUNIZIONI NON LETALI	01	001
				100	NUMERO	KIT DI CONVERSIONE PER MITRAGLIA TRICE MINIMI	01	001
				200	NUMERO	KIT DI CONVERSIONE PER MITRAGLIA TRICE MP5 PER UTILIZZO DI MUNIZIONI NON LETALI	01	001
				300	NUMERO	KIT DI CONVERSIONE PER FUCILE MITRAGLIATORE M4/ARI5 PER UTILIZZO DI MUNIZIONI NON LETALI	01	001
				100	NUMERO	KIT DI CONVERSIONE PER FUCILE MITRAGLIATORE H&K 416 PER UTILIZZO DI MUNIZIONI NON LETALI	01	001
				500	NUMERO	KIT DI CONVERSIONE PER FUCILE MITRAGLIATORE H&K G36 PER UTILIZZO DI MUNIZIONI NON LETALI	01	001
				500	NUMERO	KIT DI CONVERSIONE PER FUCILE MITRAGLIATORE AR/SC 70/90 PER UTILIZZO DI MUNIZIONI NON LETALI	01	001
				500	NUMERO	KIT DI CONVERSIONE PER FUCILE MITRAGLIATORE ARX 160 PER UTILIZZO DI MUNIZIONI NON LETALI	01	001
				100	NUMERO	FUCILE MITRAGLIATORE D'ADDESTRAMENTO STILE AK47 CAL. 9 FX PER UTILIZZO DI MUNIZIONI NON LETALI	01	001
				1.000	NUMERO	FUCILE MITRAGLIATORE D'ADDESTRAMENTO (CARICATORI PER UTILIZZO DI MUNIZIONI NON LETALI FX CAL. 5.56)	04	001
				1.000	NUMERO	MITRAGLIATRICI D'ADDESTRAMENTO - CARICATORI CAL. 5.56	04	001
				1.000	NUMERO	KIT DI CONVERSIONI VARI	04	001
				1.000.000	NUMERO	MUNIZIONE NON LETALE SIMUNITION FX CALIBRO 9	01	003
				1.000.000	NUMERO	MUNIZIONE NON LETALE SIMUNITION FX CALIBRO 5.56	01	003
				50.000	NUMERO	MUNIZIONE NON LETALE SIMUNITION FX CALIBRO 38	01	003
				500	NUMERO	KIT DI CONVERSIONE PER PISTOLA BERETTA 92 PER UTILIZZO DI MUNIZIONI NON LETALI	01	001
				100	NUMERO	KIT DI CONVERSIONE PER PISTOLA BERETTA PX4 PER UTILIZZO DI MUNIZIONI NON LETALI	01	001

PEZI CO. S.R.L.

XVI LEGISLATURA - DISEGNI DI LEGGE E RELAZIONI - DOCUMENTI

Valuta	Ammontare	EURO	Valore Fini Dog.	Quantità	Unità Misura	Materiale oggetto del contratto	Tipo	Cat. Rif.
PEZT CO. S.R.L.								
USD	8.000.000,00	5.856.086,67		300	NUMERO	FUCILE MITRAGLIATORE MRP - CALIBRO 7,62 MM (308 WIN)	01	001
				300	NUMERO	FUCILE SEMIAUTOMATICO MRP CALIBRO 7,62 MM	01	001
				5.000	NUMERO	FUCILE MITRAGLIATORE MRP - CALIBRO 5,56 MM (CARICATORI DI RISERVA)	04	001
				2.000	NUMERO	FUCILE MITRAGLIATORE MRP - CALIBRO 6,8 MM (CARICATORI DI RISERVA)	04	001
				3.000	NUMERO	FUCILE MITRAGLIATORE MRP - CALIBRO 7,62 MM (CARICATORI DI RISERVA)	04	001
				3.000	NUMERO	FUCILE MITRAGLIATORE MRP - CALIBRO 5,56 MM ALTA CAPACITA (CARICATORI DI RISERVA)	04	001
				1.000	NUMERO	MITRAGLIATRICI SILENZIATORI	04	001
				1.000	NUMERO	FUCILE AUTOMATICO (SPEGNI FIAMMA)	04	001
				1.000	NUMERO	MITRAGLIATRICI SPEGNI FIAMMA	04	001
				500	NUMERO	FUCILE MITRAGLIATORE MRP - CALIBRO 5,56 MM	01	001
				500	NUMERO	FUCILE MITRAGLIATORE MRP - 6,8 CALIBRO MM	01	001
				500	NUMERO	FUCILE MITRAGLIATORE CALIBRO 5,56 KIT CANNA DI RICAMBIO	04	001
CHF	450.000,00	334.771,61		30	NUMERO	FUCILE MOD SAN 511 CALIBRO 50BMG(12,7X99 NATO)	04	001
USD	5.000.000,00	3.660.054,17		10.000	NUMERO	MUNIZIONI CALIBRO 12	01	003
				10.000	NUMERO	MUNIZIONI CALIBRO 40 MM FUMOGENA	01	003
				10.000	NUMERO	MUNIZIONI CALIBRO 40 MM PER ORDINE PUBBLICO	01	003
				10.000	NUMERO	MUNIZIONI CALIBRO 40 MM A PALLETTONI	01	003
				300	NUMERO	MUNIZIONI CALIBRO 37 MM PER ORDINE PUBBLICO	01	003
				1.000	NUMERO	MUNIZIONI CALIBRO 37 MM A PALLETTONI	01	003
				10.000	NUMERO	DISPOSITIVI ED ARTIFIZI PIROTECNICI PER IMPIEGO MILITARE E POLIZIA	01	002
				1.000	NUMERO	DISPOSITIVI ED ARTIFIZI PIROTECNICI D'ADDESTRAMENTO IN KIT PER IMPIEGO MILITARE E POLIZIA	01	002
				5.000	NUMERO	DISPOSITIVI ED ARTIFIZI PIROTECNICI INCENDIARI PER IMPIEGO MILITARE E POLIZIA	01	002
				5.000	NUMERO	DISPOSITIVI ED ARTIFIZI PIROTECNICI INCENDIARI PER LA SEGNALAZIONE	01	002
				500	NUMERO	LANCIAGRANATE SINGOLO 40 MM	01	001
				1.000	NUMERO	MUNIZIONI CALIBRO 37 MM FUMOGENA	01	003
				500	NUMERO	LANCIAGRANATE MULTIPLO 40 MM	01	001
				500	NUMERO	ACCESSORI PER LANCIAGRANATE 40 MM	01	001
				500	NUMERO	RICAMBI PER LANCIAGRANATE 40 MM	01	001

XVI LEGISLATURA - DISEGNI DI LEGGE E RELAZIONI - DOCUMENTI

Valuta	Ammontare	EURO	Valore Finl Dog.	Quantità	Unità Misura	Materiale oggetto del contratto	Tipo	Cat. Rif.
EUR	4.000.000,00			5.000	NUMERO	DISPOSITIVI ED ARTIFIZI PIROTECNICI ILLUMINANTI PER IMPIEGO MILITARE E POLIZIA	01	002
				5.000	NUMERO	DISPOSITIVI ED ARTIFIZI PIROTECNICI PER LA SEGNALEAZIONE PER IMPIEGO MILITARE E POLIZIA	01	002
				10.000	NUMERO	DISPOSITIVI ED ARTIFIZI PIROTECNICI PER LA SEGNALEAZIONE INDIVIDUALE PER IMPIEGO MILITARE E POLIZIA	01	002
				10.000	NUMERO	DISPOSITIVI ED ARTIFIZI PIROTECNICI PER LA ILLUMINAZIONE INDIVIDUALE PER IMPIEGO MILITARE E POLIZIA	01	002
				10.000	NUMERO	DISPOSITIVI ED ARTIFIZI PIROTECNICI PER LA SEGNALEAZIONE E SOCCORSO PER IMPIEGO MILITARE E POLIZIA	01	002
				5.000	NUMERO	GRANATE FUMOGENE	01	004
				5.000	NUMERO	GRANATE NEBBIOGENE	01	004
				1.000	NUMERO	DISPOSITIVI ED ARTIFIZI PIROTECNICI IN KIT PER LA SIMULAZIONE, PER SEGNALEAZIONE E ADDESTRAMENTO PER IMPIEGO MILITARE E DI POLIZIA	01	002
				5.000	NUMERO	DISPOSITIVI ED ARTIFIZI PIROTECNICI IN KIT PER IMPIEGO MILITARE E DI POLIZIA AD EFFETTO LUMINOSO ED ACUSTICO	01	002
EUR	130.000,00			100	NUMERO	KIT PARTI DI RICAMBIO PER FUCILE MITRAGLIATORE SG553	01	001
				100	NUMERO	ATTACCHI INTERFACCIA PER FUCILE MITRAGLIATORE SG553	01	001
				100	NUMERO	ATTACCHI INTERFACCIA PER FUCILE MITRAGLIATORE SAN 511-2	01	001
				2	NUMERO	SILENZIATORE PER FUCILE MITRAGLIATORE SG553	01	001
				20	NUMERO	CARICATORE DI RISERVA	01	001
				3	NUMERO	CANNA DI RICAMBIO FUCILE SAN-511-2- CALIBRO 50 BMG	01	001
				100	NUMERO	KIT PARTI DI RICAMBIO PER FUCILE SAN 511-2	01	001

PEZI CO. S.R.L.

XVI LEGISLATURA - DISEGNI DI LEGGE E RELAZIONI - DOCUMENTI

Valuta	Ammontare	EURO	Valore Finl Dog.	Quantità	Unità Misura	Materiale oggetto del contratto	Tipo	Cat. Rif.
USD	10.000.000,00	6.969.321,05		500	NUMERO	KIT FUCILE MITRAGLIATORE ARES 16 AMG-1SUB CARABINE CAL. 5,56 NATO PER IMPIEGHI MILITARI E DI POLIZIA	01	001
				500	NUMERO	KIT FUCILE MITRAGLIATORE ARES 16 AMG-2 DUAL FEED SYSTEM CAL. 5,56 NATO PER IMPIEGHI MILITARI E DI POLIZIA	01	001
				500	NUMERO	FUCILE MITRAGLIATORE ARES 16 SPW CAL. 5,56 NATO PER IMPIEGHI MILITARI E DI POLIZIA	01	001
				500	NUMERO	FUCILE MITRAGLIATORE ARES - AAR/CAL. 5,56 NATO PER IMPIEGHI MILITARI E DI POLIZIA	01	001
				500	NUMERO	FUCILE MITRAGLIATORE ARES - AAR/C CAL. 5,56 NATO PER IMPIEGHI MILITARI E DI POLIZIA	01	001
				500	NUMERO	FUCILE MITRAGLIATORE ARES - SUBCARBINE CAL. 5,56 NATO PER IMPIEGHI MILITARI E DI POLIZIA	01	001
				500	NUMERO	SCATOLA DI CULATTA LOWER RECEIVER PER FUCILE MITRAGLIATORE ARES-CAL. 5,56 NATO	01	001
				500	NUMERO	CALCIOLI PER FUCILE MITRAGLIATORE	01	001
				1.500	NUMERO	KIT PARTI DI RICAMBIO PER FUCILE MITRAGLIATORE ARES CAL. 5,56 NATO	01	001
				1.500	NUMERO	AITACCHI INTERFACCIA PER FUCILE MITRAGLIATORE ARES CAL. 5,56 NATO	01	001
				500	NUMERO	KIT DI CONVERSIONE PISTON GAS GRX-35 PER FUCILE MITRAGLIATORE ARES CAL. 5,56 NATO PER IMPIEGHI MILITARI E DI POLIZIA	01	001
				500	NUMERO	KIT DI CONVERSIONE PER FUCILE MITRAGLIATORE ARES-AMG BELT FEED CAL. 5,56 NATO PER IMPIEGHI MILITARI E DI POLIZIA	01	001
				500	NUMERO	KIT DI CONVERSIONE PER FUCILE MITRAGLIATORE ARES-AAR CAL. 5,56 NATO PER IMPIEGHI MILITARI E DI POLIZIA	01	001
				5.000	NUMERO	CARICATORE DI RISERVA PER FUCILE MITRAGLIATORE	01	001
				5.000	NUMERO	CARICATORE DI RISERVA AD ALTA CAPACITA'	01	001
				1.000	NUMERO	SILENZIA TORI PER FUCILE MITRAGLIATORE	01	001
				1.000	NUMERO	SPEGNIFIAMMA PER FUCILE MITRAGLIATORE	01	001
				500	NUMERO	KIT CANNA DI RICAMBIO UPPER RECEIVER PER FUCILE MITRAGLIATORE ARES-CAL. 5,56 NATO	01	001

PEZT CO. S.R.L.

XVI LEGISLATURA - DISEGNI DI LEGGE E RELAZIONI - DOCUMENTI

Valuta	Ammonitare	EURO	Valore Fini Dog.	Quantità	Unità Misura	Materiale oggetto del contratto	Tipo	Cal. Rif.
EUR	1.000.000,00			20.000	NUMERO	CARICATORI PER FUCILE MITRAGLIATORE PER IMPIEGHI MILITARI E DI POLIZIA	01	001
EUR				10.000	NUMERO	CARICATORI ALTA VELOCITA' PER FUCILE MITRAGLIATORE PER IMPIEGHI MILITARI E DI POLIZIA	01	001
EUR				10.000	NUMERO	CALCI PER FUCILE MITRAGLIATORE PER IMPIEGHI MILITARI E DI POLIZIA	01	001
EUR				10.000	NUMERO	SISTEMI DI ATTACCO ED INTERFACCIA PER FUCILE MITRAGLIATORE PER IMPIEGHI MILITARI E DI POLIZIA	01	001
EUR				5.000	NUMERO	SLITTE PICATINNY PER FUCILE MITRAGLIATORE PER IMPIEGHI MILITARI E DI POLIZIA	01	001
EUR				1.000	NUMERO	ASTE COPRICANNA PER FUCILE MITRAGLIATORE PER IMPIEGHI MILITARI E DI POLIZIA	01	001
EUR				5.000	NUMERO	RICAMBI VARIPER FUCILE MITRAGLIATORE PER IMPIEGHI MILITARI E DI POLIZIA	01	004
		24.950.233,50	0,00					
RHENMETALL ITALIA S.p.A.								
EUR	200.000,00			50	NUMERO	RADAR DI RICERCA E INSEGUIMENTO IN BANDA X PER SKYSHIELD E SKYGUARD III	04	005
EUR	370.000,00		370.000,00	40	NUMERO	SISTEMA NAVALE SEAGUARD	04	005
EUR	200.000,00			50	NUMERO	RADAR DI RICERCA E INSEGUIMENTO IN BANDA X PER SKYSHIELD E SKYGUARD III	04	005
EUR	200.000,00			50	NUMERO	RADAR DI RICERCA E INSEGUIMENTO IN BANDA X PER SKYSHIELD E SKYGUARD III	04	005
CHF	53.011,20	39.436,99		1	NUMERO	CASSA DI PROIETTILI DA MANIPOLAZIONE CAL. 25.MM	01	080
EUR	5.000.000,00			10.000	NUMERO	PROIETTILE DA GUERRA CAL. 35MM	01	003
EUR	1.000.000,00		1.000.000,00	1	NUMERO	PROTOTIPO DI PUNTAMENTO OPTRONICO GUN STAR	01	
EUR	2.500.000,00			240	MESI	PRESTAZIONE DI SERVIZIO PER SUPPORTO TECNICO PER AFFUSTI BINATO CAMPALE C/A DA 35MM	03	
EUR	1.000.000,00			200	NUMERO	RADAR DI INSEGUIMENTO -X-BTR MK2- IN BANDA X PER SISTEMI NAVALI	04	005
EUR	500.000,00			50	NUMERO	RADAR DI RICERCA A CORTO RAGGIO SHORAR 2D	04	005
EUR	200.000,00			50	NUMERO	PARTI E COMPONENTI PER RADAR DI RICERCA E INSEGUIMENTO IN BANDA X PER SKYSHIELD E SKYGUARD III	04	005
EUR	30.000.000,00			400		MITRAGLIERA C/A DA 25MM TIPO KBA	04	002

XVI LEGISLATURA - DISEGNI DI LEGGE E RELAZIONI - DOCUMENTI

Valuta	Ammontare	EURO	Valore Fint Dog.	Quantità	Unità Misura	Materiale oggetto del contratto	Tipo	Cat. Rif.
RHEINMETALL ITALIA S.P.A.								
EUR	1.000.000,00			200	NUMERO	MITRAGLIERA C/A DA 25MM TIPO KBA	04	002
EUR	1.000.000,00			50	NUMERO	RADAR DI RICERCA E INSEGUIMENTO IN BANDA X PER SKYSHIELD E SKYGUARD III	04	005
EUR	1.500.000,00			50	NUMERO	RADAR DI RICERCA A CORTO RAGGIO SHORAR 2D	04	005
				200	NUMERO	RADAR DI RICERCA E INSEGUIMENTO IN BANDA X PER SKYSHIELD E SKYGUARD III	04	005
				150	NUMERO	RADAR DI INSEGUIMENTO XBTR MK2 PER ASSIEMI NAVALI	04	005
EUR	200.000,00			50	NUMERO	RADAR DI RICERCA E INSEGUIMENTO IN BANDA X PER SKYSHIELD E SKYGUARD III	04	005
CHF	6.996.000,00	5.204.582,65		44	NUMERO	GRUPPO ELETTROGENO E CONVERTITORE PER MITRAGLIERA C/A	01	002
EUR	1.000.000,00			100	NUMERO	PARTI E COMPONENTI PER LANCIAZIONE PER MISSILI S/A SPARROW/ASPIDE	01	004
EUR	15.400.000,00	15.400.000,00		44	SERIE	AFFUSTO BINATO CAMPALE C/A DA 35MM TIPO GDF 007 (AHEAD)	04	002
EUR	880.000,00	880.000,00		44	NUMERO	AFFUSTO BINATO CAMPALE C/A DA 35MM TIPO GDF 007 (AHEAD)	04	002
						49.744.019,64		17.650.000,00
RWM ITALIA S.P.A.								
SEK	450.000,00	50.239,47		2.000	KG	ESPLOSIVO X-DOUGH	01	008
EUR	3.000.000,00			50.000	KG	ESPLOSIVO PBXN-9	01	008
EUR	88.000,00			1.000	KG	ESPLOSIVO PBXN-5	01	008
EUR	3.740.000,00			50.000	KG	ESPLOSIVO HM	01	008
EUR	500.000,00			50	NUMERO	ATTACK CARICA CAVA VUOTA	01	004
				50	NUMERO	ATTACK BOMBA DI PENETRAZIONE / VUOTA	01	004
EUR	936.000,00			100.000	KG	POLIBUTADIENE	01	008
USD	235.500,00	172.388,55		200	KG	TRIFENIL BISMUTO TPB	01	008
USD	1.491.000,00	1.091.428,15		100.000	NUMERO	POLYMERI DI ALLUMINIO DI FORMA SFERICA CON DIMENSIONE DELLE PARTICELLE UGUALI O INFERIORI A 60 UM	01	008

XVI LEGISLATURA - DISEGNI DI LEGGE E RELAZIONI - DOCUMENTI

Valuta	Ammontare	EURO	Valore Fini Dog.	Quantità	Unità Misura	Materiale oggetto del contratto	Tipo	Cat. Rif.
RWM ITALIA S.P.A.								
EUR	150.000,00		150.000,00	50	NUMERO	BOMBA 2000LB BLUI09 - VUOTA	01	004
				500	SET	BOMBA 2000LB BLUI09 - RICAMBI	04	004
		9.578.056,18	150.000,00					
S.L.S. - SUPPORT LOGISTIC SERVICE S.R.L.								
EUR	400.000,00			20	NUMERO	MUZZE VELOCITY RADAR PER LA MISURAZIONE DELLA VELOCITA' INIZIALE DEI PROIETILI	01	005
		400.000,00	0,00					
SALA S.R.L.								
USD	45.000,00	32.940,49	32.940,49	15.000	NUMERO	BASE ALLUMINIO CARTUCCIA CAL. 40 MM GAU-8 DIS. N. SK-4913	01	003
		0,00	32.940,49	15.000	NUMERO	BASE ALLUMINIO CARTUCCIA CAL. 40 MM GAU-8 DIS. N. SK-4964	01	003
		0,00	32.940,49					
SELENIA COMMUNICATIONS S.p.A								
EUR	576.335,00			5	NUMERO	SISTEMA RICETRASMETTENTE SRT-150N UHF EMERGENCY RADIO	01	011
		576.335,00	0,00	18	NUMERO	LADC - LANDING AIDS DOWN CONVERTER (APPARATO PER AUSILIO ALL'ATTERRAGGIO DI VELIVOLO)	01	011
SELEX ELSAG S.P.A.								
EUR	5.000,00		5.000,00	1	NUMERO	SWAYE HANDHELD RADIO (RADIO MULTIBANDA PALMARE PER IMPIEGO DI TIPO TATTICO)	01	011
EUR	350.000,00			1	NUMERO	ITT - STRUMENTAZIONE DA LABORATORIO PER TEST L-16 - DIGINEXT-	01	080
				1	NUMERO	ITT - STRUMENTAZIONE DA LABORATORIO PER TEST L-16 - DIGINEXT- MANUALI	01	080
				8	NUMERO	ITT - STRUMENTAZIONE DA LABORATORIO PER TEST L-16 - DIGINEXT-	04	080
EUR	8.620.000,00			100	NUMERO	MILD SENSOR HEAD	01	005
EUR	680.900,00			97	NUMERO	GUARDIAN W2 RADIO DISTURBATORE	04	011
				97	NUMERO	GUARDIAN C2 RADIO DISTURBATORE	04	011
				20	NUMERO	GUARDIAN W2 RADIO DISTURBATORE	01	011
				20	NUMERO	GUARDIAN C2 RADIO DISTURBATORE	01	011

XVI LEGISLATURA - DISEGNI DI LEGGE E RELAZIONI - DOCUMENTI

Valuta	Ammonitare	EURO	Valore Fini Dog.	Quantità	Unità Misura	Materiale oggetto del contratto	Tipo	Cat. Rif.
SELEX ELSAG S.P.A.								
USD	3.685.140,00	2.697.562,40		177	NUMERO	TDMA/DAMA MODEM (P/N VA - 014424-0000)	01	011
EUR	7.622,45	7.622,45		1	NUMERO	DISPOSITIVO ELETTRONICO	01	005
EUR	2.800.000,00			50	NUMERO	MILD SENSOR HEAD	01	005
EUR	91.547.310,00			1.500	NUMERO	GUARDIAN W2 RADIO DISTURBATORE	01	011
				1.500	NUMERO	GUARDIAN W2 RADIO DISTURBATORE-ATTREZZATURE	01	080
				1.500	NUMERO	GUARDIAN C2 RADIO DISTURBATORE	01	011
				1.500	NUMERO	GUARDIAN C2 RADIO DISTURBATORE-ATTREZZATURE	01	080
EUR	118.427,28			6	NUMERO	MIDS JOINT TACTICAL RADIO SYSTEM / MAIN CONFIGURATION	01	011
GBP	29.500,00	34.499,09		5	NUMERO	VISSR+ - VEHICULAR INTEGRATED SOLDIER SYSTEM RADIO (SISTEMA PER USO VEICOLARE DELLA RADIO SSR+)	01	011
				10	NUMERO	IPR-V2 INDIVIDUAL POCKET RADIO (RADIO DEL SISTEMA SOLDATO)	01	011
USD	540.000,00	395.285,85		4	NUMERO	SISTEMA MODEM DATI LINK-11 PC-7576	01	011
GBP	1.116.020,20	1.271.271,72		145	NUMERO	HCDR ITT RADIO AD ALTA CAPACITA'	01	011
USD	7.750.000,00	5.673.083,96		36	NUMERO	MIDS LVT TERMINAL (DLS) - TERMINALE MIDS LVT (DLS)	01	011
EUR	3.200.000,00			15	NUMERO	MIDS LVT TERMINAL (VIASAT) - TERMINALE MIDS LVT (VIASAT)	01	011
EUR	25.768,00			1.019	NUMERO	PARTI DI RICAMBIO H4855 PERSONAL ROLE RADIO	04	011
USD	93.150,00	64.919,23		80	NUMERO	DETECTOR VIDEO AMPLIFER RILEVATORE VIDEO	01	005
EUR	965.592,00			8	NUMERO	MODEM LINK22 MX-512 PV	01	011
EUR	35.000,00			7	NUMERO	LOAM - SISTEMA DI RILEVAZIONE LASER DI OSTACOLI	01	011
		118.479.619,53	12.622,45					
SELEX GALUFO S.P.A.								
USD	629.675,00	438.840,72		15	NUMERO	ANTENNA ARRAY	01	005

XVI LEGISLATURA - DISEGNI DI LEGGE E RELAZIONI - DOCUMENTI

Valuta	Ammontare	EURO	Valore Fini Dog.	Quantità	Unità Misura	Materiale oggetto del contratto	Tipo	Cat. Rif.
SELEX GALILEO S.P.A.								
GBP	216.390,00	246.492,39		18	NUMERO	RF DRIVER - AMPLIFICATORE PILOTA PER RADAR A VIONICO MULTIMODO GRIFO BR	01	005
				15	NUMERO	L.O. DISTRIBUTOR OSCILLATORE DI DISTRIBUZIONE PER RADAR A VIONICO MULTIMODO GRIFO BR	01	005
USD	728.600,00	507.784,73		20	NUMERO	SYNTHETIZER - SINTETIZZATORE PER RADAR AVIONICO MULTIMODO GRIFO BR	01	005
				20	NUMERO	SP3T ACTIVE SWITCH - INTERRUPTORE PER RADAR AVIONICO MULTIMODO GRIFO BR	01	005
EUR	140.000,00	140.000,00		26	NUMERO	PARTI DEL STTE V2 WILDCAT - BANCO DI COLLAUDO	01	080
EUR	15.198,00							
EUR	1.329.813,00			15	NUMERO	TOPLITE III PARTE DEL SISTEMA ELETTRO OTTICO MULTISENSORIALE §(OTS SPK6) PER LANCIAITORE MISSILE	01	004
EUR	72.000,00	72.000,00		3	NUMERO	TUBO AD ONDA PROGRESSIVA DEL RADAR AVIONICO MULTIMODO GRIFO F	01	005
EUR	312.000,00	312.000,00		13	NUMERO	TUBO AD ONDA PROGRESSIVA DEL RADAR AVIONICO MULTIMODO GRIFO F	01	005
EUR	19.250,00			3	NUMERO	APPARATI OTTICI IR	01	005
USD	15.942,30	11.669,94		3	NUMERO	MAIN ASSEMBLY PARACHUTE PER MIRACH 100/5 VEICOLO AEREO TELEGUIDATO	01	010
				3	NUMERO	PILOT CHUTE CONOPY AND BRIDLE E PER MIRACH 100/5 VEICOLO AEREO TELEGUIDATO	01	010
USD	15.355,89	11.226,04		3	NUMERO	PILOT CHUTE CONOPY AND BRIDLE E PER MIRACH 100/5 VEICOLO AEREO TELEGUIDATO	01	010
				3	NUMERO	MAIN ASSEMBLY PARACHUTE PER MIRACH 100/5 VEICOLO AEREO TELEGUIDATO	01	010
USD	170.300,00	124.661,44		14	NUMERO	PARTI DEL RADAR AVIONICO MULTIMODO GRIFO BR (DOWN CONVERTER)	01	005
				2	NUMERO	PARTI DEL RADAR AVIONICO MULTIMODO GRIFO BR (UP CONVERTER)	01	005
USD	1.360.490,10	995.893,49		2	NUMERO	SISTEMA ELETTRO OTTICO MX151 QUALE PARTE DEL SISTEMA DI MISSIONE PER TRASPORTO SORVEGLIANZA AEREA (SMTS) COMPOSTO COME DA ALLEGATO DI NR. 1 PAGINA	01	010
EUR	18.000,00			2	NUMERO	DISPLAY POLIFUNZIONALE - PARTE DEL SISTEMA DI MISSIONE PER TRASPORTO SORVEGLIANZA AEREA (SMTS)	01	010
EUR	23.300,00			16	NUMERO	PARTI DEL SISTEMA DI DIREZIONE DEL TIRO AQLL'INFRAROSSO PER VEICOLI BLINDATI THETIS	01	005
EUR	6.218,00			4	NUMERO	PIEZO PARTE DEL SISTEMA DI DIREZIONE DEL TIRO AQLL'INFRAROSSO PER VEICOLI BLINDATI THETIS	01	005

XVI LEGISLATURA - DISEGNI DI LEGGE E RELAZIONI - DOCUMENTI

Valuta	Ammontare	EURO	Valore Finl Dog.	Quantità	Unità Misura	Materiale oggetto del contratto	Tipo	Cat. Rif.
SELEX GALILEO S.P.A.								
EUR	113.478,50			73	NUMERO	PIEZO PARTE DEL SISTEMA DI DIREZIONE DEL TIRO A OLL'INFRAROSSO PER VEICOLI BLINDATI THETIS	01	005
GBP	8.640,00	10.104,14		24	NUMERO	DATABUS CONTROLLER PER NH90	01	010
GBP	132.608,00	155.079,84		32	NUMERO	POWER MODULE ASSY 4 DEVICES	05	006
				18	NUMERO	POWER MODULE ASSY 8 DEVICES	05	006
USD	322.050,00	235.744,09		10	NUMERO	SINTETIZZATORE PER RADAR AVIONICO MULTIMODO GRIFO BR, M, F E L	01	005
USD	32.205,00	22.444,70		1	NUMERO	SINTETIZZATORE PER RADAR AVIONICO MULTIMODO GRIFO BR, M, F E L	01	005
GBP	9.311,40	10.889,32		42	NUMERO	IBRIDO PER ALIMENTAZIONE AUSILIARIA PER NH - 90	01	005
USD	157.500,00	115.291,71		25	NUMERO	TUBI A RAGGI CATODICI (CRT) PER M 346	01	005
USD	504.462,00	369.271,65		72	NUMERO	L.V.P.S. (LOW VOLTAGE POWER SUPPLY ALIMENTATORE A BASSA TENSIONE PER M36	01	005
EUR	25.880,00			8	NUMERO	BOOSTER GUEPARD 900-1 PER MIRACH 100/5	01	008
EUR	25.880,00			8	NUMERO	BOOSTER GUEPARD 900-1 PER MIRACH 100/5	01	008
EUR	71.600,00			2	NUMERO	INTEGRATED DETECTOR COOLING ASSY	01	015
EUR	90.600,00			2	NUMERO	SCHEDA ELETTRONICA ETS	01	010
EUR	634.200,00			14	NUMERO	SCHEDA ELETTRONICA ETS	01	010
EUR	1.193.400,00			102	NUMERO	RIVELATORI ALL'INFRAROSSO	01	015
EUR	78.000,00			2	NUMERO	UNITA ELETTRONICA DI INTERFACCIA	01	005
EUR	705.714,00	705.714,00		1	NUMERO	RADAR AVIONICO MULTIMODO GRIFO M	01	005
				1	NUMERO	RADAR AVIONICO MULTIMODO GRIFO M - ATTREZZATURE	01	080
GBP	187.522,00	219.299,61		1	NUMERO	RIVELATORE INFRAROSSO DENOMINATO M24 COMPLETO DI COMPRESSORE CRIOGENICO K329 E SUA ELETTRONICA DI CONTROLLO	01	015
				3	NUMERO	RIVELATORE INFRAROSSO DENOMINATO L24 COMPLETO DI COMPRESSORE CRIOGENICO K329 E SUA ELETTRONICA DI CONTROLLO	01	015
				3	NUMERO	ELETTRONICHE DI PROSSIMITA'	01	015
USD	33.672,00	23.467,10		4	NUMERO	ASSIEMI OPTOMECCANICI PER APPARATI IR	01	005

XVI LEGISLATURA - DISEGNI DI LEGGE E RELAZIONI - DOCUMENTI

Valuta	Ammontare	EURO	Valore Fini Dog.	Quantità	Unità Misura	Materiale oggetto del contratto	Tipo	Cat. Rif.
SELEX GALILEO S.P.A.								
EUR	2.800.000,00			2	NUMERO	KIT DI ORIENTAMENTO E REMOTIZZAZIONE	01	005
EUR	198.800,00			14	NUMERO	D.T.U. - DATA TRANSFER UNIT	01	010
EUR	170.400,00			12	NUMERO	D.T.U. - DATA TRANSFER UNIT	01	010
EUR	85.200,00			6	NUMERO	D.T.U. - DATA TRANSFER UNIT	01	010
EUR	14.200,00			1	NUMERO	D.T.U. - DATA TRANSFER UNIT (UNITA' DI TRASFERIMENTO DATI) PARTE DEL D.T.S. DATA TRANSFER SYSTEM (SISTEMA TRASFERIMENTO DATI)	01	010
USD	39.825,00	29.152,33		27	NUMERO	DETECTOR VIDEO AMPLIFIER (RILEVATORE E AMPLIFICATORE VIDEO) PARTI DEL RADAR AVIONICO MULTIMODO GRIFO M E DI SORVEGLIANZA MARITTIMA GABBIANO 200	01	005
GBP	88.700,00	103.731,16		3	NUMERO	L.O. DISTRIBUTOR (DISTRIBUTORE DI FREQUENZA DI RIFERIMENTO) PARTI DEL RADAR GRIFO BR	01	005
				4	NUMERO	L.O. DISTRIBUTOR (DISTRIBUTORE DI FREQUENZA DI RIFERIMENTO) PARTI DEL RADAR GRIFO M	01	005
				3	NUMERO	L.O. DISTRIBUTOR (DISTRIBUTORE DI FREQUENZA DI RIFERIMENTO) PARTE DEL RADAR GRIFO F	01	005
GBP	369.117,00	431.667,83		3	NUMERO	RF DRIVER *AMPLIFICATORE RADIOFREQUENZA PARTI DEL RADAR GRIFO 7 E MG	05	006
				21	NUMERO	UP CONVERTER *CONVERTITORE IN BANDA X DI FREQUENZA PARTI DEL RADAR GRIFO 7 E MG	05	006
				12	NUMERO	STC LIMITER *LIMITATORE IN BANDA X DI FREQUENZA PARTI DEL RADAR GRIFO 7 E MG	05	006
EUR	246.000,00			12	NUMERO	IDM INTERFACE DISCRETE MODULE	01	010
				12	NUMERO	IAM INTERFACE ANALOGIC MODULE	01	010
USD	1.200.000,00	836.318,53		100	NUMERO	X BAND DRIVER (AMPLIFICATORI A RADIO FREQUENZA DI PILOTAGGIO) PARTI DEL RADAR AVIONICO PER BFA ECR-90	01	005
USD	480.000,00	351.365,20		100	NUMERO	X BAND DRIVER (AMPLIFICATORI A RADIO FREQUENZA DI PILOTAGGIO) PARTI DEL RADAR AVIONICO PER BFA ECR-90	01	005
EUR	31.000,00			20	NUMERO	RIVELATORE UNCOOLED BIRD	01	015
USD	22.200,00	16.250,64		6	NUMERO	RIVELATORE UNCOOLED BIRD	01	015
EUR	54.816,52			46	NUMERO	MICROFUSIONI IN ALLUMINIO	01	015

XVI LEGISLATURA - DISEGNI DI LEGGE E RELAZIONI - DOCUMENTI

Valuta	Ammontare	EURO	Valore Fini Dog.	Quantità	Unità Misura	Materiale oggetto del contratto	Tipo	Cat. Rif.
SELEX GALILEO S.P.A.								
EUR	87.330,00			4	NUMERO	FRONT PANEL - MODULO PANNELLO FRONTALE- PARTI DEL CALCOLATORE TATTICO DI MISSIONE MTC PER NH 90	01	010
EUR	328.000,00			4	NUMERO	HOUSING - MODULO SCATOLA - PARTI DEL CALCOLATORE TATTICO DI MISSIONE MTC PER NH 90	01	010
EUR				16	NUMERO	I.D.M. INTERFACE DISCRETE MODULE (MODULO DISCRETO DI INTERFACCIA) PER NH 90	01	010
EUR				16	NUMERO	I.A.M. INTERFACE ANALOGICAL MODULE (MODULO ANALOGICO DI INTERFACCIA) PER NH 90	01	010
EUR	17.290,68			3.000	NUMERO	MICROFUSIONI IN ALLUMINIO	01	005
EUR	90.342,00			10	NUMERO	RILEVATORE INFRAROSSO MODELLO "LW HAWK"	01	015
USD	382.200,00	266.367,45		200	NUMERO	CONGEGNO OTTICO MECCANICO LASER UNIT(LVU)	01	005
				200	NUMERO	CONGEGNO OTTICO MECCANICO TESTA CON LINK MECCANICO (HMA)	01	005
				200	NUMERO	TELEMETRO LASER (LASER RANGE FINDER)	01	005
				200	NUMERO	ASSIEME TELECAMERA (TV CAMERA ASSY)	01	005
				200	NUMERO	SERIE DI CAVI (SET OF CABLE)	01	005
				200	NUMERO	CONGEGNO OTTICO MECCANICO DI EMERGENZA (MECH. OPTICAL BACK UP ASSY)	01	005
				10	NUMERO	ATTREZZATURE	01	005
				200	NUMERO	DOCUMENTAZIONE TECNICA >DISEGNI PROCEDURA DI MONTAGGIO) SU SUPPORTO CARTACEO	01	005
				200	NUMERO	DOCUMENTAZIONE TECNICA >DISEGNI PROCEDURA DI MONTAGGIO) SU SUPPORTO CD	01	005
				3.000	ORE	ASSISTENZA TECNICA PER MESSA A PUNTO	01	005
				250	NUMERO	MANUALI D'USO E MANUTENZIONE	01	005
				250	NUMERO	MANUALI D'USO E MANUTENZIONE SU CD	01	005
USD	2.980.800,00	2.181.977,89		31	NUMERO	CONGEGNO OTTICO MECCANICO LASER UNIT(LVU)	01	005
				31	NUMERO	CONGEGNO OTTICO MECCANICO TESTA CON LINK MECCANICO (HMA)	01	005
EUR	235.000,00			10	NUMERO	RILEVATORE INFRAROSSO MODELLO "HAWK MW"	01	015
EUR	70.500,00			2	NUMERO	RILEVATORE INFRAROSSO MODELLO "HAWK MW"	01	015
EUR	55.950,00			2	NUMERO	RILEVATORE INFRAROSSO MODELLO "HAWK MW"	01	015
EUR	433.500,00			30	NUMERO	RILEVATORE INFRAROSSO DENOMINATO OSPREY-C E3657 A QSA 1863	01	015

XVI LEGISLATURA - DISEGNI DI LEGGE E RELAZIONI - DOCUMENTI

Valuta	Ammontare	EURO	Valore Fini Deg.	Quantità	Unità Misura	Materiale oggetto del contratto	Tipo	Cat. Rif.
SELEX GALLEO S.P.A.								
EUR	81.153,00			9	NUMERO	LASER RANGE FINDER (TELEMETRI LASER)	01	005
EUR	24.051,00			3	NUMERO	LASER RANGE FINDER (TELEMETRI LASER)	01	005
EUR	23.487,62			200	NUMERO	FUSIONI IN ALLUMINIO	01	016
USD	1.775,00	1.299,32		800	NUMERO	PARTI DEL RADAR AVIONICO PER EFA ECR-90: POWER RECTIFIER (DIODI RETTIFICATORI DI POTENZA)	01	005
EUR	34.400,00			117	NUMERO	MICROFUSIONE SCATOLA, PARTE DELL'ASSEMBLATO OPTOMECCANICO PER APPARATI DI VISIONE IR	01	014
USD	9.107,87	6.667,06		13	NUMERO	COUPLING (MANICOTTO) PARTI DEL RADAR AVIONICO PER EFA ECR-90	01	005
				4	NUMERO	HOSE ASSY (ASSEMBLE TUBO) PARTI DEL RADAR AVIONICO PER EFA ECR-90	01	005
EUR	5.130,00			300	NUMERO	PARTI DEL FLIR DI NAVIGAZIONE	01	015
EUR	15.816,00			1	NUMERO	PANNELLO DI CONTROLLO	01	015
				3	NUMERO	GRUPPI LENTI	01	015
EUR	28.420,00			300	NUMERO	PARTI DEL FLIR DI NAVIGAZIONE	01	015
EUR	71.600,00			2	NUMERO	INTEGRATED DETECTOR COOLING ASSY	01	015
EUR	900.000,00			3.200	NUMERO	MICROFUSIONE IN LEGA DI ALLUMINIO	01	005
EUR	180.000,00							
EUR	29.769,90			30	NUMERO	MICROFUSIONI IN ALLUMINIO	01	005
USD	39.499,00	27.528,12		14	NUMERO	SERVO ACTUATOR K2000	01	010
USD	235.274,00	163.970,00		96	NUMERO	SERVO ACTUATOR K2000	01	010
USD	1.650.000,00	1.207.817,88		600	NUMERO	SERVO ACTUATOR K2000	01	010
GBP	176.900,00	206.877,60		50	NUMERO	TWIN ROTOR WATER COOLED REDUCTION DRIVE ENGINE - AR 68 PARTE DEL VEIVOLO FALCO	01	010
GBP	413.250,00	470.737,93		50	NUMERO	TWIN ROTOR WATER COOLED REDUCTION DRIVE ENGINE - AR 68 PARTE DEL VEIVOLO FALCO	01	010
EUR	467.500,00			5	NUMERO	TURBOREACTEUR TR-18	01	010
GBP	21.000,00	24.558,67		7	NUMERO	LASER ALTIMETER	01	010

XVI LEGISLATURA - DISEGNI DI LEGGE E RELAZIONI - DOCUMENTI

Valuta	Ammontare	EURO	Valore Fini Dog.	Quantità	Unità Misura	Materiale oggetto del contratto	Tipo	Cat. Rif.
SELEX GALILEO S.P.A.								
GBP	3.000,00	3.508,38		1	NUMERO	LASER ALTIMETER	01	010
USD	49.750,00	34.672,37		5	NUMERO	MICRO GUIDESTAR/MICRO NAVIGATORE	01	010
EUR	17.500,00			5	NUMERO	PROPELLER/ELICA TRIPALA (PARTE DI VEICOLO AEREO TELEGUIDATO FALCO-UAV)	01	010
USD	25.996,00	19.029,35		4	NUMERO	PARTE DEL VEICOLO AEREO TELEGUIDATO FALCO: MMQ-G/NAVIGATORE INTEGRATO INS/GPS MMQ-G	01	010
GBP	8.104,00	9.477,31		4	NUMERO	MAGNETOMETER (MAGNETOMETRO PARTE DEL VELIVOLO AEREO TELEGUIDATO FALCO - UAV)	01	010
EUR	4.438,00			1.500	NUMERO	MICROFUSIONI IN ALLUMINIO	01	005
EUR	5.681,60			32	NUMERO	MICROFUSIONI IN ALLUMINIO	01	005
EUR	7.828,94			14	NUMERO	MICROFUSIONI IN ALLUMINIO	01	005
USD	7.828,95	5.730,87		14	NUMERO	MICROFUSIONI IN ALLUMINIO	01	005
EUR	32.882,00			42	NUMERO	MICROFUSIONI IN LEGA DI ALLUMINIO	01	005
EUR	11.186,00			3.000	NUMERO	MICROFUSIONI IN LEGA DI ALLUMINIO	01	005
				200	NUMERO	MICROFUSIONI IN LEGA DI TITANIO	01	005
EUR	15.642,00			99	NUMERO	MICROFUSIONI IN LEGA DI ALLUMINIO	01	005
EUR	31.140,00			88	NUMERO	MICROFUSIONI IN LEGA DI ALLUMINIO	01	005
EUR	31.290,00			42	NUMERO	MICROFUSIONI IN LEGA DI ALLUMINIO	01	005
EUR	11.760,00			1	NUMERO	LASER RANGE FINDER	01	005
EUR	11.760,00			1	NUMERO	LASER RANGE FINDER	01	005
EUR	272.790,00			14	NUMERO	DIGITAL VIDEO RECORDER (DVDR)	01	
				14	NUMERO	RMM (REMOVABLE MASS MEMORY)	01	
EUR	38.970,00			2	NUMERO	DIGITAL VIDEO RECORDER (DVDR)	01	
				2	NUMERO	RMM (REMOVABLE MASS MEMORY)	01	
USD	109.730,00	80.323,55		20	NUMERO	SCT LIMITER (LIMITATORE)	01	005

XVI LEGISLATURA - DISEGNI DI LEGGE E RELAZIONI - DOCUMENTI

Valuta	Ammontare	EURO	Valore Fini Dog.	Quantità	Unità Misura	Materiale oggetto del contratto	Tipo	Cat. Rif.
SELEX GALILEO S.P.A.								
EUR	45.150,00			50	NUMERO	MICROFUSIONE SCATOLA PARTE ASSIEME OPTOMECCANICO APPARATI VISIONE IR	01	
		20.815.021,68	1.354.375,44					
SELEX Sistemi Integrati S.p.A.								
GBP	8.160,00	9.542,80		48	NUMERO	ISOLATORI	01	005
EUR	1.722.199,00			8	NUMERO	GIROBUSSOLA PER AHR5 SIGMA NG360001AB COMPLETE CON ALLINEAMENTO	01	005
USD	55.700,00	38.819,12		1	NUMERO	TWT X RADAR ORION RTN 25X CONF.A	01	005
EUR	281.961,00			27	NUMERO	CASSETTE PER TRASFERIMENTO DATI- TORNADO	01	011
USD	21.600,00	15.811,43		50	NUMERO	RF DUPLEXER	01	005
				50	NUMERO	RF DUPLEXER - MANUALI	02	005
				50	NUMERO	RF DUPLEXER - DOCUMENTAZIONE	02	005
USD	85.000,00	59.239,23	59.239,23	1	NUMERO	MODEM IDM CON LA CONFIGURAZIONE AD USO AVIONICO	01	011
EUR	3.041.100,00			5	NUMERO	DPM SW (DATA PREPARATIOOPN MODULE) TORNADO	01	002
				5	NUMERO	DPM SW (DATA PREPARATIOOPN MODULE) TORNADO DOCUMENT	01	002
				5	NUMERO	DPM SW LICENCE	01	002
				5	NUMERO	DPM SW LOAD GENERATION SW TORNADO	01	002
				5	NUMERO	DPM SW LOAD GENERATION SW - INTERFACE CONTROL DOCUMENT - TORNADO	01	002
EUR	17.264,00			2	NUMERO	SLIP RING - ANELLO DI CONTATTO PER RADAR PAR P2090/CF	01	011
EUR	17.264,00			2	NUMERO	SLIP RING - ANELLO DI CONTATTO PER RADAR PAR P2090/CF	01	011
EUR	41.000,00			1	NUMERO	COUPLER COMPRENSIVO DI ROTARY E RADIO FREQUENCY	01	005
GBP	45.000,70	52.626,55		2	NUMERO	RACE MOTHERBOARD 91006803	01	005
GBP	3.200,00	3.742,27		5	NUMERO	RF DUPLEXER	01	005

XVI LEGISLATURA - DISEGNI DI LEGGE E RELAZIONI - DOCUMENTI

Valuta	Ammontare	EURO	Valore Fini Dog.	Quantità	Unità Misura	Materiale oggetto del contratto	Tipo	Cat. Rif.
SELEX Sistemi Integrati S.p.A.								
EUR	264.000,00			300	NUMERO	MONITOR LCD	01	005
				300	NUMERO	MONITOR LCD /MANUALI TECNICI SU CARTA E/O SUPPORTO MAGNETICO PER USO E MANUTENZIONE	01	005
				300	NUMERO	MONITOR LCD /MANUALI TECNICI SU CARTA E/O SUPPORTO MAGNETICO PER USO E MANUTENZIONE	01	005
EUR	184.000,00			46	NUMERO	MONITOR LCD	01	022
EUR	80.000,00			20	NUMERO	MONITOR LCD	01	005
USD	2.056,80	1.505,60		10	NUMERO	TR - TRAKINMG AND ILLUMINATOR RADAR	01	005
EUR	147.924,00			1	NUMERO	SLIP RING	01	005
GBP	107.613,84	125.850,16		2	NUMERO	M-DLP (MULTI DATA LINK PROCESSOR) - SIST. HARDWARE - SPARE	01	011
				1	NUMERO	M-DLP (MULTI DATA LINK PROCESSOR) - SIST. HARDWARE	01	011
				1	NUMERO	M-DLP - MULTI DATA LINK PROCESSOR - MODULO SOFTWARE MULTI DATO DI COMUNICAZIONI	01	021
EUR	1.029.000,00			50	NUMERO	CAMERA IR MATIS STANDARD SENSORI ELETTRO-OTTICI	01	005
				50	NUMERO	CAMERA IR MATIS STANDARD MANUALI TECNICI SU CARTA E/O SUPPORTO MAGNETICO PER USO E MANUTENZIONE	01	005
				50	NUMERO	CAMERA IR MATIS STANDARD MANUALI TECNICI SU CARTA E/O SUPPORTO MAGNETICO PER USO E MANUTENZIONE	01	005
EUR	520.000,00			1	NUMERO	TACAN - SISTEMA DI NAVIGAZIONE AEREA	01	010
USD	433.240,00	317.136,37		4.300	ORE	MISSION SUPPORT SYSTEM SUPPORTO INGEGNERISTICO	01	021
EUR	739.746,00			40	NUMERO	MODEN PER LE FORME D-ONDA HAF E UHF MIMPIEGATE DAL LINK 22	01	011
				40	NUMERO	MODEN SFC SIGNAL PROCESSINGF CONTROLLER MANUALE DI USO E MANUNTEZIONE	01	011
EUR	20,00			1	NUMERO	SW EPLF /NH90 EUROGRID PREPARATION E LOADING FACILITY / SOFTWARE	01	011
				1	NUMERO	SW EPLF /P NH90 IT	01	011
USD	81.200,00	56.590,89		4	NUMERO	MAGNETRON (Y1596034888F - P/N VMX -1549)	01	005
						8.707.103,19		59.239,23
SIMMEL DIFESA S.p.A.								

XVI LEGISLATURA - DISEGNI DI LEGGE E RELAZIONI - DOCUMENTI

Valute	Ammontare	EURO	Valore Fini Dog.	Quantità	Unità Misura	Materiale oggetto del contratto	Tipo	Cat. Rif.
SIMMEL DIFESA S.p.A.								
USD	250.000,00	174.233,03		1.000	KG	EPDM RUBBER R1100 GOMMA EPDM ETHYLENE PROPYLENE DIENE MONOMER CARICATA CON FIBRE DI ARAMIDE	01	006
EUR	32.000,00		32.000,00	800	NUMERO	COLPO COMPLETO CAL. 25 MM TP-T	01	003
EUR	2.500,00			10	KG	N-BUTIL-2 NITRORTALAMMINA	01	008
EUR	1.500.000,00			60.000	NUMERO	BOSSOLO PER COLPO 40/70	01	003
EUR	40.000,00			2.000	KG	RDXWAX 98/2 (HEXOGEN RDX NSH 51 95/5)	01	008
EUR	8.265.000,00			4.350	NUMERO	COLPO COMPLETO CAL. 120 MM HEAT-MP-T	01	003
EUR	60.000,00			1	NUMERO	RADAR DOPPLER	06	080
USD	385.000,00	268.318,86		50.000	NUMERO	INNESCHI ELETTRICI (MICRODETONATORI) 1 DT 160	01	003
USD	685.000,00	477.398,49		100.000	NUMERO	INNESCHI ELETTRICI 1 DT 160	01	003
EUR	1.750.000,00		1.750.000,00	50.000	NUMERO	ANELLO DI OTTURAZIONE PER BOMBA DA MORTAIO CAL 81 MM	01	003
				50.000	NUMERO	GOVERNALE PER BOMBA DA MORTAIO CAL 81 MM	01	003
EUR	8.000,00			250	KG	COLPO COMPLETO CAL. 20 MM TP - PERCOLATO DI AMMONIO	02	003
EUR	5.000.000,00		5.000.000,00	50.000	NUMERO	CARICA PROPULSIVA MK4 PER BOMBE DA MORTAIO 81MM COSTITUITA DA N. 1 CARICA PRINCIPALE E 6 CARICHE AGGIUNTIVE	01	008
EUR	3.000.000,00			20.000	NUMERO	BOSSOLO PER COLPO CAL. 105/51	01	003
USD	2.000.000,00	1.393.864,21		100	KG	RESINA POLY BD R-45M	01	008
USD	25.000,00	17.423,30		100	KG	RESINA ACETATO (VINYL ALCOHOL ACETATE RESIN-VAAR)	01	008
EUR	40.000,00			2.000	KG	RDXWAX 98/2	01	008
GBP	4.185,00	4.767,18	4.767,18	14	NUMERO	MORTAIO CAL. 81MM L16A1	04	002
EUR	6.750.000,00			50.000	NUMERO	SPOLETTA DM.93MT/SQ	01	003
USD	400.000,00	292.804,33		5.000	KG	SFERE IN TUNGSTENO CON DIAMETRO 3MM	01	003
USD	1.450.000,00	1.061.415,71		15.000	KG	PREPRAMMENTO 3MM X 3MMX3MM DI TUNGSTENO	01	003

XVI LEGISLATURA - DISEGNI DI LEGGE E RELAZIONI - DOCUMENTI

Valuta	Ammontare	EURO	Valore Fini Dog.	Quantità	Unità Misura	Materiale oggetto del contratto	Tipo	Cat. Rif.
SIMMEL DIFESA S.p.A.								
EUR	15.000,00			50	NUMERO	ESPLOSIVO PBXN-5	01	008
EUR				50	NUMERO	ESPLOSIVO PBXN-9	01	008
USD	75.000,00	54.900,81		15.000	NUMERO	INTERRUTTORE INERZIALE (IMPACT SWITCH P/N 11718418)	01	003
GBP	70.000,00	81.862,25	81.862,25	7	NUMERO	RICAMBI PER MORTAIO CAL. 81MM L16A1	04	002
EUR	400.000,00			5.000	NUMERO	SFERE IN TUNGSTENO CON DIAMETRO DI 3 MM	01	003
EUR	200.000,00							
USD	1.450.000,00	1.061.415,71		15.000	KG	PREFRAMMENTO 3/2 MMX3/2MMX3/2MM. DI TUNGSTENO	01	003
EUR	300,00			10	KG	RDX CLASSE 5	01	008
EUR	350.000,00			10.000	NUMERO	CAPSULA M17	01	003
EUR	600.000,00			20.000	NUMERO	BOSSOLO PER COLPO COMPLETO CAL. 40/70	01	003
EUR	150.000,00			1.000	KG	FILI DI BENITE	01	008
EUR	240.000,00			16.000	KG	COMPOSIZIONE A3	01	008
EUR	1.300.000,00			18.000	NUMERO	BOSSOLO IM88	01	003
EUR				18.000	NUMERO	CANNELLO A PERCUSSIONE IM87	01	003
EUR				10.000	KG	POLVERE PROPELLENTE M1	01	008
EUR	3.500.000,00			100.000	NUMERO	BOSSOLO WK700186AE	01	
EUR				100.000	NUMERO	CORONA DI FORZAMENTO WK403388A	01	
EUR				10.000	KG	POLVERE PGB 180 AA WUPGB180AA	01	
EUR				100.000	NUMERO	PASTICCHE TRACCIAITORE WK403973A	01	
EUR				200	KG	MISCELA INIZIATRICE WU559112AU	01	
USD	250.000,00	183.002,71		3.000	NUMERO	DETONATORE ELETTRICO P/N 214004	01	003
USD	11.000,00	8.052,12		50	KG	RESINA ACETATO	02	008
EUR	2.300.000,00			20.000	NUMERO	BOSSOLO PER COLPO CAL. 105/51	01	003
EUR	2.300.000,00			20.000	NUMERO	BOSSOLO PER COLPO CAL. 105/51	01	

XVI LEGISLATURA - DISEGNI DI LEGGE E RELAZIONI - DOCUMENTI

Valuta	Ammontare	EURO	Valore Fini Dog.	Quantità	Unità Misura	Materiale oggetto del contratto	Tipo	Cat. Rif.
SIMMEL DIFESA S.p.A.								
EUR	840.000,00			40.000	NUMERO	PROIETTO CAL 40/70 HEL-T	01	003
				40.000	NUMERO	TRACCIATORE PER COLPO CAL. 40/70 HEL-T	04	003
EUR	100.000,00		100.000,00	1.000	NUMERO	CARICA PROPULSIVA MK4 PER BOMBE DA MORTAIO 81MM	01	008
EUR	35.000,00		35.000,00	1.000	NUMERO	GOVERNALE PER BOMBA DA MORTAIO CAL.81MM	01	003
				1.000	NUMERO	ANELLO DI OTTURAZIONE PER BOMBA DA MORTAIO CAL.81MM	01	003
USD	500.000,00		366.005,42	50.000	NUMERO	INNESCHI ELETTRICI (MICRODETONATORI) IDT 160	01	003
EUR	135.000,00			1.000	NUMERO	SPOLETTA DM 93 MT/SQ	01	003
EUR	600.000,00		600.000,00	150	NUMERO	STRUTTURA EQUIPAGGIATA CHMA/CHMI CON PROTEZIONE TERMICA PER MISSILE ASTER	01	004
EUR	400.000,00		400.000,00	100	NUMERO	STRUTTURA EQUIPAGGIATA CHMA/CHMI CON PROTEZIONE TERMICA PER MISSILE ASTER	04	003
						37.354.634,70		8.003.629,43
THALES ITALIA S.P.A.								
EUR	3.000,00			1	NUMERO	APPARATO RADIO IN BANDA UHF STARMILLE	01	011
EUR	3.400.000,00			3.070	NUMERO	RAZZO LSFFAR FZ MK 40	01	004
EUR	11.000,00			2	NUMERO	APPARATO RADIO IN BANDA UHF ST@RMILLE	01	011
						3.414.000,00		0,00
UEE ITALIA S.p.L								
EUR	5.850,00			3.000	KG	2,4,6-TRINITROTOLUENE O TRITOLO O TNT IN MISCELA CON ESANITROSTILBENE E TRINITROBENZENE	01	008
EUR	1.170,00		1.170,00					
EUR	39.935,00			315.072	NUMERO	CARTUCCE CALIBRO 5,56MM	01	003
				1.452.485	NUMERO	CARTUCCE CALIBRO 7,5 MM	01	003
				366.005	NUMERO	CARTUCCE CALIBRO 9 MM	01	003
EUR	39.935,00			315.072	NUMERO	CARTUCCE CALIBRO 5,56MM	01	003
				1.452.485	NUMERO	CARTUCCE CALIBRO 7,5 MM	01	003
				366.005	NUMERO	CARTUCCE CALIBRO 9 MM	01	003

Valuta	Ammontare	EURO	Valore Fini Dog.	Quantità	Unità Misura	Materiale oggetto del contratto	Tipo	Cat. Rif.
WHITEHEAD ALENIA SISTEMI SUBACQUEI S.P.A.								
EUR	2.825.085,00		2.825.085,00	30	NUMERO	SILURO MU90 - TESTA SERVIZIO DIRETTIVA (TSD)	01	004
				75	NUMERO	ACCIARINO MDF	01	004
EUR	101.356,00			4	NUMERO	BATTERIA DI PROPULSIONE DEL SILURO LEGGERO A244/S MOD.3	01	004
EUR	234.620,00			4	NUMERO	SILURO LEGGERO A244/S MOD.3 - BATTERIA DI PROPULSIONE	01	004
EUR	2.738.700,00			153	NUMERO	SILURO LEGGERO A244/S MOD.3 - BATTERIA DI PROPULSIONE	01	004
EUR	13.728,00			60	NUMERO	DETONATORE MK57 MOD. 2	01	009
			3.088.404,00					
			16.927.966,28					

Totale Autorizzazioni :	495	
Totale Valore in EURO :	760.682.682,85	
di cui relativi ai Programmi Cooperazione / Missioni Internazionali :	0,00	(pari a 0,00 %)
Totale ai Fini Doganali :	435.425.506,92	
di cui relativi ai Programmi Cooperazione / Missioni Internazionali:	0,00	(pari a 0,00 %)



MINISTERO DEGLI AFFARI ESTERI

ARCHIVIO

Dir.ne

Uff.

Ministero degli Affari Esteri
Direzione Generale per il Sistema Paese
Unità Autorizzazione Materiali d'Armamento

Relazione al Parlamento
anno 2011

ELENCO DELLE IMPORTAZIONI DEFINITIVE

- **Tab. F2** – Ditte, in ordine alfabetico, con riepilogo importi
- **Tab. G** – Riepilogo per Area Geografica e Nazione
- **Tab. G2** – Nazioni, in ordine decrescente importo

Ministero Affari Esteri - Unita' Autorizzazioni Materiali Armamento

TAB F2

01/01/2011 - 31/12/2011 RIEPILOGO PER OPERATORI

IMPORTAZIONE DEFINITIVA (ID) : AUTORIZZAZIONI RILASCIATE NEL PERIODO

Operatore	Autorizzazioni	Valore (EURO)
AEREA S.p.A.	1	0,00
AERO SEKUR S.P.A.	1	3.000.000,00
AGUSTA WESTLAND S.p.A.	45	187.156.479,61
ALENIA AERMACCHI S.P.A.	3	361.185,00
ALENIA AERONAUTICA S.p.A.	7	93.229.404,03
ASE S.P.A.	1	300.000,00
AVIO S.P.A.	2	7.150.000,00
AVIO S.P.A.	10	2.921.743,47
B.M.A.	2	25.575,46
B.M.D. S.p.A.	4	4.987.728,42
BORSERINI S.r.l.	1	1.454,85
ELETRONICA S.p.A.	17	29.256.661,28
ESPLODENTI SABINO S.r.l.	8	21.343.198,00
FABBRICA D'ARMI P. BERETTA S.p.A.	20	6.530.424,01
FINGANTIERI CAFFERUNAVALI ITALIANI S.p.A.	3	28.483.996,00
FIOCCHI MUNIZIONI S.p.A.	9	1.836.036,16

XVI LEGISLATURA - DISEGNI DI LEGGE E RELAZIONI - DOCUMENTI

Operatore	Autorizzazioni	Valore (EURO)
GENAIR ITALIA S.p.A.	6	120.000,00
GLOBAVIA S.r.l.	5	1.830.460,43
M.E.S. S.p.A. - MECC. PER L'ELETTRONICA E SERVOMECCANISMI	15	10.813.978,27
M.P.G. - INSTRUMENTS S.r.l.	6	991.591,99
MBDA ITALIA S.p.A.	16	5.286.976,68
MICROTECNICA S.r.l.	3	5.000.000,00
MOOG ITALIANA S.R.L.	12	972.129,90
NORTHROP GRUMMAN ITALIA S.p.A.	26	26.609.293,21
NORTHWEST S.R.L.	1	5.000.000,00
NUOVA JAGER S.r.l.	1	9.072,31
OTO MELARA S.p.A.	27	38.772.784,93
PEZT CO. S.R.L.	2	920.000,00
PEZT CO. S.R.L.	8	24.950.233,50
RHEINMETALL ITALIA S.p.A.	20	49.744.019,64
RWM ITALIA S.p.A.	9	9.578.056,18
S.I.S. - SUPPORT LOGISTIC SERVICE S.R.L.	1	400.000,00
SALA S.R.L.	1	0,00
SELENIA COMMUNICATIONS S.p.A.	1	576.335,00

Operatore	Autorizzazioni	Valore (EURO)
SELEX EL SAG S.P.A.	18	118.479.619,53
SELEX GALILEO S.P.A.	97	20.815.021,68
SELEX Sistemi Integrati S.p.A.	24	8.707.103,19
SIMMEL DIFESA S.p.A.	44	37.354.634,70
THALES ITALIA S.P.A.	3	3.414.000,00
UEE ITALIA S.r.l.	6	650.071,64
WHITEHEAD AGENZIA SISTEMI SUBACQUEI S.P.A.	9	3.088.404,00

Totale :	495	760.682.682,85
di cui relativi ai Programmi Cooperazione / Missioni Internazionali :	0,00	(pari a 0,00 %)
Totale ai Fini Doganali :	435.425.506,92	
di cui relativi ai Programmi Cooperazione / Missioni Internazionali :	0,00	(pari a 0,00 %)

LE AUTORIZZAZIONI CON VALORE NULLO SONO CONTABILIZZATE AI SOLI FINI DOGANALI (SENZA REGOLAMENTO FINANZIARIO)

Ministero Affari Esteri - Unita' Autorizzazioni Materiali Armamento

TAB. G

RIEPILOGO PER AREA GEOGRAFICA E PAESE

01/01/2011 - 31/12/2011

IMPORTAZIONE DEFINITIVA (ID) : AUTORIZZAZIONI RILASCIATE NEL PERIODO

Area Geografica	Paese di provenienza	Autorizzazioni	Valore (EURO)
AFRICA CENTRO-MERIDIONALE	SUD AFRICA	6	588.724,00
		6	588.724,00
AFRICA SETT-VICINO M.O.	ISRAELE	27	62.877.948,66
	ARABIA SAUDITA	3	5.000.000,00
		30	67.877.948,66
AMERICA CENTRO-MERIDIONALE	BRASILE	1	0,00
		1	0,00
AMERICA SETTENTRIONALE	STATI UNITI D'AMERICA	146	200.230.065,00
	CANADA	10	11.070.741,08
		156	211.300.806,08

Area Geografica	Paese di provenienza	Autorizzazioni	Valore (EURO)
ASIA	INDIA	9	3.477.757,80
	CINA	2	1.354.220,04
	COREA DEL SUD	1	366.005,42
	GIAPPONE	1	5.507,87
	SINGAPORE	1	0,00
		14	5.203.491,13
EUROPA (MEMBRI OSCE ESCLUSI UE/NATO)	SVIZZERA	22	50.136.582,16
	BOSNIA - ERZEGOVINA	1	5.000.000,00
	REPUBBLICA DI SERBIA	5	3.700.000,00
		28	58.836.582,16

Area Geografica	Paese di provenienza	Autorizzazioni	Valore (EURO)
EUROPA (MEMBRI UE/NATO)	FRANCIA	59	169.552.478,99
	REGNO UNITO	67	110.058.715,26
	GERMANIA	68	98.039.799,39
	SPAGNA	7	11.891.600,00
	NORVEGIA	9	7.279.367,59
	PAESI BASSI	6	5.880.750,00
	BELGIO	15	4.391.674,64
	TURCHIA	4	3.033.500,00
	DANIMARCA	3	2.482.067,64
	SLOVENIA	3	2.074.024,00
	(*) ITALIA	2	1.306.271,72
	FINLANDIA	7	510.792,11
	AUSTRIA	2	205.850,00
	SVEZIA	2	90.239,47
	REPUBBLICA CECA	1	78.000,00
	GRECIA	1	0,00
	LITUANIA	3	0,00
	259	416.875.130,82	

Area Geografica	Paese di provenienza	Autorizzazioni	Valore (EURO)
OCEANIA	AUSTRALIA	1	0,00
		1	0,00
Totale :		495	760.682.682,85
di cui relativi ai Programmi Cooperazione / Missioni Internazionali :		0,00	(pari a 0,00 %)
Totale ai Fini Doganali :		435.425.506,92	
di cui relativi ai Programmi Cooperazione / Missioni Internazionali :		0,00	(pari a 0,00 %)

LE AUTORIZZAZIONI CON VALORE NULLO SONO CONTABILIZZATE AI SOLI FINI DOGANALI (SENZA REGOLAMENTO FINANZIARIO).

Ministero Affari Esteri - Unita' Autorizzazioni Materiali Armamento

TAB. G2

RIEPILOGO PER PAESE

01/01/2011 - 31/12/2011

IMPORTAZIONE DEFINITIVA (ID) : AUTORIZZAZIONI RILASCIATE NEL PERIODO

Paese di provenienza	Autorizzazioni	Valore (EURO)
STATI UNITI D'AMERICA	146	200.230.065,00
FRANCIA	59	169.552.478,99
REGNO UNITO	67	110.058.715,26
GERMANIA	68	98.039.799,39
ISRAELE	27	62.877.948,66
SVIZZERA	22	50.136.582,16
SPAGNA	7	11.891.600,00
CANADA	10	11.070.741,08
NORVEGIA	9	7.279.367,59
PAESI BASSI	6	5.880.750,00
ARABIA SAUDITA	3	5.000.000,00
BOSNIA - ERZEGOVINA	1	5.000.000,00
BELGIO	15	4.391.674,64
REPUBBLICA DI SERBIA	5	3.700.000,00
INDIA	9	3.477.757,80
TURCHIA	4	3.033.500,00
DANIMARCA	3	2.482.067,64
SLOVENIA	3	2.074.024,00
CINA	2	1.354.220,04
ITALIA (*)	2	1.306.271,72
SUD AFRICA	6	588.724,00
FINLANDIA	7	510.792,11

Paese di provenienza	Autorizzazioni	Valore (EURO)
COREA DEL SUD	1	366.005,42
AUSTRIA	2	205.850,00
SVEZIA	2	90.239,47
REPUBBLICA Ceca	1	78.000,00
GIAPPONE	1	5.507,87
BRASILE	1	0,00
SINGAPORE	1	0,00
GRECIA	1	0,00
LITUANIA	3	0,00
AUSTRALIA	1	0,00

Totale :	495	760.682.682,85
di cui relativi ai Programmi Cooperazione / Missioni Internazionali :	0,00	(pari a 0,00 %)
Totale ai Fini Doganali :	435.425.506,92	
di cui relativi ai Programmi Cooperazione / Missioni Internazionali :	0,00	(pari a 0,00 %)

LE AUTORIZZAZIONI CON VALORE NULLO SONO CONTABILIZZATE AI SOLI FINI DOGANALI (SENZA REGOLAMENTO FINANZIARIO).



MINISTERO DEGLI AFFARI ESTERI
ARCHIVIO

Dir.ne

Uff.

TAB H 1

Ministero degli Affari Esteri
Direzione Generale per il Sistema Paese
Unità Autorizzazione Materiali d'Armamento

Relazione al Parlamento
anno 2011

ELENCO DELLE IMPORTAZIONI TEMPORANEE

- **Tab. H1** – Ditte, in ordine alfabetico, con dettaglio materiale

Ministero Affari Esteri - Unita' Autorizzazioni Materiali Armamento

IMPORTAZIONE TEMPORANEA (IT- ITEX) : AUTORIZZAZIONI RILASCIATE NEL PERIODO 01/01/2011 - 31/12/2011 PER OPERATORI

TAB.HI

Valuta	Ammontare	EURO	Valore Fini Dog.	Quantita'	Unita'	Materiale oggetto del contratto	Tipo	Cat. Rif.
AREA S.p.A.								
EUR	40.000,00			8	NUMERO	APPARECCHIATURA PER LANCIO DI ARMAMENTO HLRUB	01	004
EUR	100.000,00			2	NUMERO	APPARECCHIATURE PER LANCIO DI ARMAMENTO HS109	04	004
		140.000,00						0,00
AGUSTA S.p.A.								
EUR	10.000.000,00			5	NUMERO	ELICOTTERO EH 101 CSH CORMORANTE	01	010
EUR	20.000.000,00		20.000.000,00					
EUR	60.000.000,00		60.000.000,00	8	NUMERO	AEROMOBILE A109 PER IMPIEGO MILITARE	01	010
EUR	40.000.000,00							
		50.000.000,00						80.000.000,00
AGUSTAWESTLAND S.p.A.								
GBP	70.000.000,00	81.862.249,22		200.000	NUMERO	AEROBOMILE EH101 MERLIN	04	010
EUR	100.000.000,00		100.000.000,00	150	NUMERO	AEROBOMILE EH101 MERLIN	01	010
EUR	90.000,00			5	NUMERO	COMPONENTI DEL SISTEMA TRASMISSIONE DELL'ELICOTTERO AW149	01	010
EUR	144.394,50		144.394,50					
EUR	10.000.000,00		10.000.000,00	2	NUMERO	AEROMOBILE ASH-3D	01	010
EUR	7.000.000,00							
EUR	60.000.000,00		60.000.000,00	12	NUMERO	AEROMOBILE AB-B212 PER IMPIEGO MILITARE	01	010
EUR	40.000.000,00							

XVI LEGISLATURA - DISEGNI DI LEGGE E RELAZIONI - DOCUMENTI

Valuta	Ammontare	EURO	Valore Fini Dog.	Quantità	Unità	Materiale oggetto del contratto	Tipo	Cat. Rif.
AGUSTAWESTLAND S.p.A.								
GBP	36.000.000,00	41.008.022,76	41.008.022,76	5	NUMERO	AEROMOBILE EH101 UTILITY IN KIT DI ASSEMBLAGGIO	01	010
EUR	70.000.000,00		70.000.000,00	11	NUMERO	AEROMOBILE A109 PER IMPIEGO MILITARE	01	010
USD	400.000.000,00	292.804.333,50	292.804.333,50	18	NUMERO	AEROMOBILE AB139/AW139 PER IMPIEGO MILITARE	01	010
EUR	50.000.000,00		50.000.000,00	1	NUMERO	AEROMOBILE EH101 UTILITY	01	010
EUR	20.000.000,00							
EUR	100.000,00		100.000,00	4	NUMERO	OCCHIALI PER VISIONE NOTTURNA	01	015
		148.952.249,22	624.056.750,77					
ALENIA AERMACCHI S.P.A.								
EUR	64.000.000,00			28	NUMERO	MOTORE F124-GA-200 PER VELIVOLO M364	01	010
USD	64.000.000,00	44.603.654,71		28	NUMERO	MOTORE F124-GA-200 PER VELIVOLO M346 (P/N 3093500-4)	01	010
USD	7.000.000,00	5.124.075,84		10.000	NUMERO	MANUTENZIONE/RIPARAZIONE DI PARTI/COMPONENTI VELIVOLI S211	03	010
USD	20.000.000,00	14.640.216,68	14.640.216,68					
		113.727.730,55	14.640.216,68					
ALENIA AERONAUTICA S.p.A.								
USD	126.761.923,50	92.791.101,31		50	NUMERO	TURBOPROPULSORI VELIVOLO C27J	01	010
EUR	14.531.944,69		14.531.944,69	20.000	NUMERO	AEROMOBILE AMX	04	010
				1.000	NUMERO	AEROMOBILE AMX	04	010
				1.000	NUMERO	AEROMOBILE AMX - EQUIPAGGIAMENTO A TERRA (GSE) PER MANUTENZIONE	01	010
USD	70.000.000,00	51.240.758,36	51.240.758,36	2	NUMERO	AEROMOBILEATR42 MARITIME PATROL (MP)	01	010
EUR	101.600.000,00		101.600.000,00	4	NUMERO	AEROMOBILE C27J (COMPLETO DI DASS)	01	010

XVI LEGISLATURA - DISEGNI DI LEGGE E RELAZIONI - DOCUMENTI

Valuta	Armontare	EURO	Valore Fini Dog.	Quantita'	Unita'	Materiale oggetto del contratto	Tipo	Cat. Rif.
ALENIA AERONAUTICA S.p.A.								
EUR	47.800.000,00		47.800.000,00	2	NUMERO	AEROMOBILE C27J (COMPLETO DI DASS)	01	010
EUR	215.671.061,36		215.671.061,36	13.000	NUMERO	AEROMOBILE C27J	04	010
				250	NUMERO	AEROMOBILE C27J - EQUIPAGGIAMENTO A TERRA (GSE) PER MANUTENZIONE	01	010
EUR	126.000.000,00		126.000.000,00	6	NUMERO	AEROMOBILE C27J	01	010
EUR	160.000,00		160.000,00	300.000	NUMERO	AEROMOBILEATR42 MARITIME PATROL (MP)	04	010
				500	NUMERO	AEROMOBILEATR42 MARITIME PATROL (MP) - EQUIPAGGIAMENTO A TERRA (GSE) PER MANUTENZIONE	01	010
EUR	9.111.000,00		9.111.000,00	84	NUMERO	ATTREZZATURE DI SUPPORTO A TERRA (GSE) PER MANUTENZIONE	01	010
EUR	50.000.000,00		50.000.000,00	10.000	NUMERO	AEROMOBILE C27J	04	010
USD	50.000,00	34.846,61		1.000	NUMERO	AEROMOBILE C27J - EQUIPAGGIAMENTO A TERRA (GSE) PER MANUTENZIONE	01	010
EUR	200.100,00		200.100,00	10.000	NUMERO	AEROMOBILE EFA	04	010
				2.000	NUMERO	AEROMOBILE EFA	04	010
				1.000	NUMERO	AEROMOBILE EFA - EQUIPAGGIAMENTO A TERRA (GSE) PER MANUTENZIONE	01	010
EUR	19.670,47		19.670,47	40.000	NUMERO	AEROMOBILE AMX	04	010
EUR	84.200,00		84.200,00	55	NUMERO	PARTI PER L'AEROMOBILE C27J	01	010
USD	49.860.255,29	34.749.212,67	34.749.212,67	2.637	NUMERO	PARTI DELL'AEROMOBILE C27J	04	010
		92.825.947,92	651.167.947,55					
ASE S.P.A.								
EUR	10.000,00			1	NUMERO	UNITA' DI REGOLAZIONE E CONTROLLO GRC12E	01	010
EUR	300.000,00			20	NUMERO	VELIVOLO - EFA UNITA' DI ACCENSIONE AD ALTA ENERGIA UAE3B	01	010
EUR	500.000,00			50	NUMERO	ATTUATORE PITCH TRIM	01	080
				50	NUMERO	ATTUATORE ROLL TRIM	01	080

XVI LEGISLATURA - DISEGNI DI LEGGE E RELAZIONI - DOCUMENTI

Valuta	Ammontare	EURO	Valore Fini Dog.	Quantita'	Unita'	Materiale oggetto del contratto	Tipo	Cat. Rif.
ASE S.P.A.								
EUR	15.000.000,00			50	NUMERO	REGOLATORE MECCANICO IDRAULICO DI VELOCITA' PN AE 8104502	01	010
				50	NUMERO	GENERATORE DI C.A. - ALTERNATORE PN AE 2130802	01	010
		15.810.000,00	0,00					
AVIO S.P.A.								
EUR	177.000.000,00			2.000	NUMERO	MOTORE "F135" PER "F-35" (JSF) - COMPONENTI TURBINA DI ALTA PRESSIONE	03	010
EUR	148.000.000,00		148.000.000,00	3.000	NUMERO	MOTORE "F135" PER "F-35" (JSF) - TURBINA DI BASSA PRESSIONE	02	010
		177.000.000,00	148.000.000,00					
AVIO S.P.A.								
EUR	2.000.000,00			1.000	NUMERO	SISTEMA MONITORAGGIO E CONTROLLO RUMORE E VIBRAZIONI VMS PER NAVE DDI SUPERFICIE		009
EUR	5.200.000,00		5.200.000,00	986	NUMERO	SISTEMA DI AUTOMAZIONE INTEGRATA DI PIATTAFORMA PER NAVE DI SUPERFICIE IPMS		009
EUR	50.000.000,00			90	NUMERO	MOTORE "TP400-D6" PER VELIVOLO AIRBUS "A0400M"	01	010
				270	NUMERO	MOTORE "TP400-D6" PER VELIVOLO AIRBUS "A0400M"	01	010
USD	2.200.000,00	1.610.423,83		50	NUMERO	ELICOTTERO "CH-53E" - FORGIATI PER SCATOLA INGRANAGGI	01	016
USD	1.900.000,00	1.390.820,58	1.390.820,58	20	NUMERO	ELICOTTERO "CH-53E" - FUSIONI PER SCATOLA INGRANAGGI	01	016
EUR	20.000.000,00			360	NUMERO	MOTORE "TP400-D6" PER VELIVOLO AIRBUS "A400M"	01	010
EUR	50.000.000,00		50.000.000,00					
EUR	2.000.000,00			120	NUMERO	VELIVOLO "TYPHOON" - GENERATORE AUSILIARIO DI POTENZA	03	010
EUR	1.000.000,00			90	NUMERO	VELIVOLO "TYPHOON" - GENERATORE AUSILIARIO DI POTENZA	03	010
EUR	9.200.000,00		9.200.000,00					

XVI LEGISLATURA - DISEGNI DI LEGGE E RELAZIONI - DOCUMENTI

Valuta	Ammontare	EURO	Valore Fini Deg.	Quantita'	Unita'	Materiale oggetto del contratto	Tipo	Cat. Rif.
CALZONIS r.L.								
EUR	10.000.000,00		10.000.000,00	3.000	NUMERO	SISTEMA DI PROPULSIONE AUSILIARIA PER CACCIAMINE	01	009
				3.000	NUMERO	SISTEMA DI PROPULSIONE AUSILIARIA PER CACCIAMINE	04	009
				5.000	NUMERO	SISTEMA DI AUTOPILOTA PER NAVI DI SUPERFICIE	04	009
EUR	15.000.000,00		15.000.000,00	500	NUMERO	SISTEMA SNORKEL TIPO FH	01	009
				250	NUMERO	SISTEMA SOLLEVAMENTO SENSORI TIPO HPH	01	009
				250	NUMERO	SISTEMA SOLLEVAMENTO SENSORI TIPO NHPH	01	009
			0,00					
25.000.000,00								
ELET.CA. S.r.L.								
EUR	6.750,00		6.750,00	5	NUMERO	ASSIEME RADOME PER APPARECCHIATURA ESM ECM P/N ELET.CA 411C9078	01	011
EUR	1.750,00			7	NUMERO	ASSIEME RADOME PER APPARECCHIATURA ESM ECM P.N. ELET.CA 411C9054	01	011
EUR	15.225,00		15.225,00					
EUR	10.875,00		10.875,00	5	NUMERO	ASSIEME RADOME PER APPARECCHIATURA ESM ECM P.N. ELET.CA 411C9054	01	011
			1.750,00					
			32.850,00					
ELETTRONICA ASTER S.p.A.								
EUR	28.000.000,00		28.000.000,00	200	NUMERO	ELICOTTERO ALH - SERVOCOMANDO DI CODA 3101-000	01	010
				200	NUMERO	ELICOTTERO ALH - SERVOCOMANDO BECCHEGGIO 3102-000	01	010
				200	NUMERO	ELICOTTERO ALH - SERVOCOMANDO ROLLIO 3103-000	01	010
				200	NUMERO	ELICOTTERO ALH - SERVOCOMANDO COLLETTIVO 3104-000	01	010
EUR	64.080,00		64.080,00	96	NUMERO	VELIVOLO EFA - SOLENOIDE PER GANCIO ARRESTO 144600	01	010
				48	NUMERO	VELIVOLO EFA - SOLENOIDE PER RILASCIO PARACADUTE 9801U000	01	010
EUR	1.810.515,84		1.810.515,84	96	NUMERO	VELIVOLO EFA - UNITA' ELETTRONICA CONTROLLO "FLARE" EFFC31402	01	010
				48	NUMERO	VELIVOLO EFA - CABLAGGIO SINISTRO PER CONTENITORE "FLARE" EFFL34202	01	010
				48	NUMERO	VELIVOLO EFA - CABLAGGIO DESTRO PER CONTENITORE "FLARE" EPPR34203	01	010

XVI LEGISLATURA - DISEGNI DI LEGGE E RELAZIONI - DOCUMENTI

Valuta	Ammontare	EURO	Valore Fini Dog.	Quantita'	Unita'	Materiale oggetto del contratto	Tipo	Cat. Rif.
ELETTRONICA ASTER S.p.A.								
EUR	1.253.125,00		1.253.125,00	54	NUMERO	VELIVOLO EPA - REGISTRATORE DATI MISSIONE PORTATILE 8505U000	01	010
		0,00	31.127.720,84					
ELETTRONICA S.p.A.								
EUR	500.000,00		500.000,00	500	NUMERO	SISTEMA ESM = EL T/800 H (V)2	01	011
				500	NUMERO	SISTEMA ECM CIDAS 100	01	011
EUR	100.000,00		100.000,00	6	NUMERO	STAZIONE DI LAVORO SIMULATORE DI INTERFACCE ELETTRICHE E FUNZIONALI D01 SISTEMI DI DIFESA ELETTRONICA		011
				10	NUMERO	STAZIONE DI LAVORO SIMULATORE DI INTERFACCE ELETTRICHE E FUNZIONALI D02 SISTEMI DI DIFESA ELETTRONICA		011
				10	NUMERO	STAZIONE DI LAVORO SIMULATORE DI INTERFACCE ELETTRICHE E FUNZIONALI D02 SISTEMI DI DIFESA ELETTRONICA		011
				10	NUMERO	SOFTWARE SIMULATORE DI INTERFACCE ELETTRICHE E FUNZIONALI DI SISTEMI D01 DIFESA ELETTRONICA		021
				10	NUMERO	SOFTWARE SIMULATORE DI INTERFACCE ELETTRICHE E FUNZIONALI DI SISTEMI D02 DIFESA ELETTRONICA		021
				10	NUMERO	SOFTWARE SIMULATORE DI INTERFACCE ELETTRICHE E FUNZIONALI DI SISTEMI D02 DIFESA ELETTRONICA		021
EUR	500.000,00		500.000,00	150	NUMERO	SISTEMA DI SIMULAZIONE DI GUERRA ELETTRONICA	01	014
				150	NUMERO	SISTEMA DI SIMULAZIONE DI GUERRA ELETTRONICA	04	014
				500	ORE	SISTEMA DI SIMULAZIONE DI GUERRA ELETTRONICA	03	014
EUR	50.000,00		50.000,00	5	NUMERO	TUBO AMPL. A. P. AD ONDA PROGR.CONT. ECM = T033270104 TW1A	04	011
EUR	192.810,00							
EUR	2.000.000,00		2.000.000,00	10	NUMERO	MODULO ELT/568(V) - GRUPPO ANTENNE (HB AAU)	01	011
				50	NUMERO	MODULO ELT/568(V) - GRUPPO ANTENNE (HB AAU)	02	011
				50	NUMERO	MODULO ELT/568(V) - GRUPPO ANTENNE (HB AAU)	02	011
				600	ORE	MODULO ELT/568(V) - GRUPPO ANTENNE (HB AAU) INTERVENTI TECNICI IN ITALIA 03 E/O INDIA		011
		192.810,00	3.150.000,00					

XVI LEGISLATURA - DISEGNI DI LEGGE E RELAZIONI - DOCUMENTI

Valuta	Ammontare	EURO	Valore Fini Dog.	Quantita'	Unita'	Materiale oggetto del contratto	Tipo	Cat. Rif.
FIMAC S.p.A.								
EUR	1.600.000,00		1.600.000,00	8	NUMERO	COOLER WING TIP POD/COOLER POD UNIT - RAFFREDDATORE ESTREMITA' ALAR/VERSIONE PER POD 90 - 11600 - 00	03	010
EUR	200.000,00			3	NUMERO	COOLER WING TIP POD/COOLER POD UNIT P/N 90 - 11600 - 00 (EQUIPAGGIAMENTI DEL VELIVOLO GRIPEN)	01	010
EUR	900.000,00		900.000,00					
EUR	635.000,00			40	NUMERO	HYDRAULIC PRESSURE SWITCH-INTERRUTTORE A PRESSIONE IDRAULICA 90 - 100091 - 02		010
EUR	975.000,00		975.000,00	40	NUMERO	KRUEGER FLAP ACTUATOR - AZIONATORE FLAP KRUEGER 90 - 10010 - 02	01	010
				145	NUMERO	AUXILIARY DOOR DAMPER - AMMORTIZZATORE SPORTELLI AUSILIARI 90 - 10011 - 01 04	01	010
				145	NUMERO	AUXILIARY DOOR DAMPER - AMMORTIZZATORE SPORTELLI AUSILIARI 90 - 10012 - 01 04	01	010
EUR	420.000,00		420.000,00	14	NUMERO	ENVIRONMENTAL CONTROL SYSTEM - SISTEMA CONTROLLO AMBIENTALE 90-11700-00	01	010
EUR	945.000,00		945.000,00	20	NUMERO	ENVIRONMENTAL CONTROL SYSTEM - SISTEMA CONTROLLO AMBIENTALE 90-11700-00	01	010
EUR	945.000,00		945.000,00	20	NUMERO	ENVIRONMENTAL CONTROL SYSTEM - SISTEMA CONTROLLO AMBIENTALE 90-11700-00	01	010
			835.000,00					
FINCANTIERI CANTIERI NAVALI ITALIANI S.p.A.								
EUR	5.000.000,00		5.000.000,00	1	NUMERO	COMPLESSO NAVALE 76/62 SR CON COFANI DI BORDO	01	002
GBP	896.000,00	1.047.836,79	1.047.836,79	1	NUMERO	SATCOM (SGT-SHL)	01	011
GBP	204.000,00	238.569,98	238.569,98	3	NUMERO	MODEM M21E	01	011
			0,00					
			6.286.406,77					
IVECO FIAT - OTO MELARA Società Consortile a r.l.								
EUR	1.500.000,00			174	NUMERO	TORRETTA HITFACT 120 MM-ATTREZZATURE (MATERIALE SOC. OTO MELARA)	01	080
EUR	2.000.000,00		2.000.000,00					

XVI LEGISLATURA - DISEGNI DI LEGGE E RELAZIONI - DOCUMENTI

Valuta	Ammontare	EURO	Valore Fini Dog.	Quantita'	Unita'	Materiale oggetto del contratto	Tipo	Cat. Rif.
IVECO FIAT - OTO MELARA Società Consortile a r.l.								
EUR	3.000.000,00			800	NUMERO	TORRETTA HITFACT 120 MM (MATERIALE SOC. OTO MELARA)	04	002
EUR	5.000.000,00		5.000.000,00					
		4.500.000,00	7.000.000,00					
LOGIC S.p.A.								
USD	804.000,00	560.333,41		20	NUMERO	COMANDO STERZATA CARRELLO PN BSC 10-4	01	010
USD	1.340.000,00	933.889,02	933.889,02	20	NUMERO	COMANDO STERZATA CARRELLO PN BSC 10-7	01	010
				20	NUMERO	COMANDO STERZATA CARRELLO PN BSC10 - 9	01	010
				20	NUMERO	MANETTA CONTROLLO SISTEMA MOTORI PN MGH15-8	01	010
				20	NUMERO	COMANDO STERZATA CARRELLO PN BSC 10-1	01	010
				20	NUMERO	MANETTA CONTROLLO SISTEMA MOTORI PN MGH12-5	01	010
				20	NUMERO	MANETTA CONTROLLO SISTEMA MOTORI PN MGH16-5	01	010
USD	50.000,00	34.846,61		5	NUMERO	PANNELLO ALLARMI LUMINOSO PN PAC 20-2 PER ELICOTTERO CH47	01	010
USD	90.000,00	62.723,89	62.723,89					
USD	1.500.000,00	1.045.398,16	1.045.398,16	20	NUMERO	SCATOLA DI CONTROLLO PN BCL20-1 - PER ELICOTTERO H46	01	010
				20	NUMERO	SCATOLA DI CONTROLLO PN BCL20-3 PER ELICOTTERO H46	01	010
				20	NUMERO	SCATOLA DI CONTROLLO PN BCL 20-5 PER ELICOTTERO H46	01	010
				20	NUMERO	MANETTA CONTROLLO SISTEMA PROPORZIONALE MOTORI PN MCH30-3 PER ELICOTTERO H46	PER 01	010
				20	NUMERO	MANETTA CONTROLLO SISTEMA MOTORI PN MCH 30-5 PER ELICOTTERO H46	01	010
		595.180,02	2.042.011,07					
M.E.S.P.A. MECC. PER L'ELETTRONICA E SERVOMECCANISMI								
EUR	110.000,00		110.000,00	11	NUMERO	SISTEMA DI AUTOPROTEZIONE ECDS	04	011
		0,00	110.000,00					
M.P.G. - INSTRUMENTS S.r.l.								

XVI LEGISLATURA - DISEGNI DI LEGGE E RELAZIONI - DOCUMENTI

Valuta	Ammontare	EURO	Valore Fini Dog.	Quantita'	Unita'	Materiale oggetto del contratto	Tipo	Cat. Rif.
EUR	870.000,00		870.000,00	30	NUMERO	MLS RAMP TEST SET (MLS-801-2) GENERATORE PORTATILE DI SEGNALI AZIMUT ED01 ELEVAZIONE	01	010
EUR	1.770.000,00			30	NUMERO	DME RAMP TEST SET	01	010
EUR	60.544,00		60.544,00	4	NUMERO	ILS RAMP TEST SET (IFR4000-2) GENERATORE PORTATILE DI SEGNALI DI RIFERIMENTO PISTA PER ATTERRAGGIO	01	010
EUR	195.558,00		195.558,00	7	NUMERO	MLS RAMP TEST SET (MLS-801-2) GENERATORE PORTATILE DI SEGNALI AZIMUT ED01 ELEVAZIONE	01	010
EUR	30.312,00		30.312,00	2	NUMERO	ILS RAMP TEST SET (IFR4000-2) GENERATORE PORTATILE DI SEGNALI DI RIFERIMENTO PISTA PER ATTERRAGGIO	01	010
EUR	122.000,00		122.000,00	2	NUMERO	DME-RAMP TEST SET (T-76-2) GENERATORE PORTATILE DELLA MISURA DELLA DISTANZA AEROMOBILE	01	010
EUR	86.898,00		86.898,00	6	NUMERO	ILS RAMP TEST SET (IFR4000-2) GENERATORE PORTATILE DI SEGNALI DI RIFERIMENTO PISTA PER ATTERRAGGIO	04	010
EUR	117.240,00		117.240,00	4	NUMERO	MLS RAMP TEST SET (MLS-801-2) GENERATORE PORTATILE DI SEGNALI AZIMUT ED01 ELEVAZIONE	01	010
EUR	236.280,00		236.280,00	4	NUMERO	DME-RAMP TEST SET (T-76-2) GENERATORE PORTATILE DELLA MISURA DELLA DISTANZA AEROMOBILE	01	010
EUR	62.000,00		62.000,00	2	NUMERO	MLS RAMP TEST SET (MLS-801-2) GENERATORE PORTATILE DI SEGNALI AZIMUT ED01 ELEVAZIONE	01	010
EUR	116.820,00		116.820,00	2	NUMERO	DME-RAMP TEST SET (T-76-2) GENERATORE PORTATILE DELLA MISURA DELLA DISTANZA AEROMOBILE	01	010
EUR	29.558,00		29.558,00	2	NUMERO	ILS RAMP TEST SET (IFR4000-2) GENERATORE PORTATILE DI SEGNALI DI RIFERIMENTO PISTA PER ATTERRAGGIO	01	010
EUR	116.160,00			8	NUMERO	ILS RAMP TEST SET (IFR4000-2) GENERATORE PORTATILE DI SEGNALI DI RIFERIMENTO PISTA PER ATTERRAGGIO	01	010
EUR	57.300,00			2	NUMERO	MLS RAMP TEST SET (MLS-801-2) GENERATORE PORTATILE DI SEGNALI AZIMUT ED01 ELEVAZIONE	01	010
			1.943.460,00					
			1.927.210,00					

M.P.G. - INSTRUMENTS S.r.l.

XVI LEGISLATURA - DISEGNI DI LEGGE E RELAZIONI - DOCUMENTI

Valuta	Ammontare	EURO	Valore Fini Dog.	Quantita'	Unita'	Materiale oggetto del contratto	Tipo	Cat. Rif.
MBDA ITALIA S.p.A.								
EUR	100.000,00		100.000,00	1	NUMERO	MISSILE ASPIDE 2C - ATTREZZATURE - IDRAULIC UNIT (UNITA' IDRAULICA)	01	080
EUR	110.210,00			1	NUMERO	MISSILE ASPIDE 2C - ATTREZZATURE - ELECTRONIC UNIT (UNITA' ELETTRONICA)	01	080
EUR				1	NUMERO	MISSILE ASPIDE 2C - ATTREZZATURE - AUXILIARY UNIT (UNITA' AUSILIARIA)	01	080
EUR	2.500.000,00		2.500.000,00	48	NUMERO	PARTE AVANTI MISSILE ASTER	01	004
EUR				96	NUMERO	PARTE AVANTI MISSILE ASTER	01	004
EUR	14.489.255,00			50	NUMERO	CONTENITORE ASSIEMI MISSILE ASTER	01	004
EUR	4.275.000,00		4.275.000,00	50	NUMERO	CONTENITORE MISSILE MARTE	01	004
				47	NUMERO	MISSILE ASPIDE 2C	01	004
				1.000	NUMERO	MISSILE ASPIDE 2C - RICAMBI NC	04	004
				1.000	NUMERO	MISSILE ASPIDE 2C - RICAMBI RI	04	004
				500	NUMERO	MISSILE ASPIDE 2C - RICAMBI RR	04	004
				20	NUMERO	MISSILE ASPIDE 2C - ATTREZZATURE NC	01	080
				20	NUMERO	MISSILE ASPIDE 2C - ATTREZZATURE RI	01	080
				20	NUMERO	MISSILE ASPIDE 2C - ATTREZZATURE RR	01	080
				1.000	NUMERO	MISSILE ASPIDE 2C - RICAMBI ATTREZZATURE NC	04	080
				1.000	NUMERO	MISSILE ASPIDE 2C - RICAMBI ATTREZZATURE RI	04	080
				500	NUMERO	MISSILE ASPIDE 2C - RICAMBI ATTREZZATURE RR	04	080
EUR	250.000,00			100	NUMERO	SISTEMA MISSILISTICO SPADA 2000 - RICAMBI NC	04	004
EUR	64.800,00		64.800,00	8	NUMERO	MISSILE SCALP/STORM SHADOW DA ADDESTRAMENTO GATM	01	004
EUR	140.000,00		140.000,00	45	NUMERO	SISTEMA MISSILISTICO OTOMAT MK2	04	004
EUR	706.000,00			16	NUMERO	TESTA DI GUERRA MISSILE ASPIDE 2C	01	004
				19	NUMERO	UNITA' DI GUIDA E CONTROLLO MISSILE ASPIDE 2C	01	004
				16	NUMERO	MOTORE MISSILE ASPIDE 2C	01	004
				10	NUMERO	MISSILE ASPIDE 2C - RICAMBI ATTREZZATURE RR	04	080
				50	NUMERO	MISSILE ASPIDE 2C - RICAMBI ATTREZZATURE RI	04	080
				100	NUMERO	MISSILE ASPIDE 2C - RICAMBI ATTREZZATURE NC	04	080

XVI LEGISLATURA - DISEGNI DI LEGGE E RELAZIONI - DOCUMENTI

Valuta	Anmontare	EURO	Valore Fini Dog.	Quantita'	Unita'	Materiale oggetto del contratto	Tipo	Cat. Rif.
MBDA ITALIA S.p.A.								
				10	NUMERO	SISTEMA MISSILISTICO ALBATROS - RICAMBI ATTREZZATURE RR	04	080
				50	NUMERO	SISTEMA MISSILISTICO ALBATROS - RICAMBI ATTREZZATURE RI	04	080
				100	NUMERO	SISTEMA MISSILISTICO ALBATROS - RICAMBI ATTREZZATURE NC	04	080
				10	NUMERO	MISSILE ASPIDE 2C - RICAMBI RR	04	004
				50	NUMERO	MISSILE ASPIDE 2C - RICAMBI RI	04	004
				100	NUMERO	MISSILE ASPIDE 2C - RICAMBI NC	04	004
				19	NUMERO	CONTENTORE UGC MISSILE ASPIDE	01	004
				16	NUMERO	CONTENTORE MISSILE ASPIDE	01	004
				10	NUMERO	SISTEMA MISSILISTICO ALBATROS - RICAMBI RR	04	004
				50	NUMERO	SISTEMA MISSILISTICO ALBATROS - RICAMBI RI	04	004
				100	NUMERO	SISTEMA MISSILISTICO ALBATROS - RICAMBI NC	04	004
EUR	140.000,00		140.000,00	10	NUMERO	DINAMO PER TURBO ARBIZON - RICAMBI PER MISSILE OTOMAT MK2	04	004
EUR	3.000.000,00			1	NUMERO	MISSILE ASTER 30 - ATTREZZATURE RR	01	080
EUR	357.425,22			14	NUMERO	MISSILE OTOMAT MK2 - RICAMBI NC	04	004
GBP	4.000,00	4.677,84	4.677,84	1	NUMERO	MODELLO DI MISSILE ENFORCER	01	004
				1	NUMERO	MODELLO DI MISSILE SNIPER	01	004
EUR	2.040.000,00		2.040.000,00	48	NUMERO	PARTE AVANTI MISSILE ASTER	01	004
				96	NUMERO	PARTE AVANTI MISSILE ASTER	01	004
						18.912.890,22		9.264.477,84
MICROTECNICA S.r.l.								
EUR	7.500.000,00			500	NUMERO	TRASMETTITORE RICH. CARBURANTE, MOTORE RB199 (TORNADO)	01	010
EUR	7.500.000,00		7.500.000,00	2.000.000	NUMERO	TRASMETTITORE RICH. CARBURANTE, MOTORE RB199 (TORNADO)	04	010
				10	NUMERO	IMP. COLL. TRASMETT. RICH. CARBU., MOTORE RB199 (TORNADO)	01	018
				50.000	NUMERO	IMP. COLL. TRASMETT. RICH. CARBU., MOTORE RB199 (TORNADO)	04	018
				1.000	NUMERO	TRASMETT. RICH. CARBURAN., MOTORE RB199 (TORNADO) (ATTR.)	01	080

XVI LEGISLATURA - DISEGNI DI LEGGE E RELAZIONI - DOCUMENTI

Valuta	Ammontare	EURO	Valore Fini Dog.	Quantita'	Unita'	Materiale oggetto del contratto	Tipo	Cat. Rif.
				50.000	NUMERO	TRASMETT.RICH.CARBURAN.,MOTORE RB199(TORNADO)(ATTR.)	04	080
EUR	7.500.000,00		7.500.000,00	1.000	NUMERO	SISTEMA AZIONAMENTO PALE, ELICOTTERO EH101/EH101 VVIP/AW101 VVIP	01	010
GBP	6.500.000,00	7.404.226,33	7.404.226,33	1.000	NUMERO	IMPIANTO DI CONDIZIONAMENTO, ELICOTTERO EH101/EH101 VVIP/AW101 VVIP	02	010
EUR	7.500.000,00			500.000	NUMERO	IMPIANTO DI CONDIZIONAMENTO, ELICOTTERO EH101/EH101 VVIP/AW101 VVIP	04	010
GBP	6.500.000,00	7.404.226,33		500.000	NUMERO	SISTEMA AZIONAMENTO PALE, ELICOTTERO EH101/EH101 VVIP/AW101 VVIP	04	010
				1.000	NUMERO	SISTEMA RAFFREDDAMENTO OLIO, ELICOTTERO EH101/EH101 VVIP/AW101 VVIP	01	010
				500.000	NUMERO	SISTEMA RAFFREDDAMENTO OLIO, ELICOTTERO EH101/EH101 VVIP/AW101 VVIP	04	010
				1.000	NUMERO	SISTEMA BLOCCAGGIO CODA, ELICOTTERO EH101/EH101 VVIP/AW101 VVIP	01	010
				500.000	NUMERO	SISTEMA BLOCCAGGIO CODA, ELICOTTERO EH101/EH101 VVIP/AW101 VVIP	04	010
				500.000	NUMERO	ACCUMULATORE (IMPIANTO IDRAULICO) - ELICOTTERO EH101/EH101 VVIP/AW101 04	04	010
				500.000	NUMERO	MANIFOLD (IMPIANTO IDRAULICO) - ELICOTTERO EH101/EH101 VVIP/AW101 VVIP	04	010
				500.000	NUMERO	REGOLATORE DI PORTATA (IMPIANTO IDRAULICO) - ELIC. EH101/EH101 VVIP/AW1004	04	010
				500.000	NUMERO	VALVOLA (IMPIANTO IDRAULICO) - ELICOTTERO EH101/EH101 VVIP/AW101 VVIP	04	010
				500.000	NUMERO	SERVOATTUATORE (SISTEMA ATTUAZIONE) - ELICOTTERO EH101/EH101 VVIP/AW101 VVIP	04	010
				1.000	NUMERO	ACCUMULATORE (IMPIANTO IDRAULICO) - ELICOTTERO EH101/EH101 VVIP/AW101 01	01	010
				1.000	NUMERO	MANIFOLD (IMPIANTO IDRAULICO) - ELICOTTERO EH101/EH101 VVIP/AW101 VVIP	01	010
				1.000	NUMERO	REGOLATORE DI PORTATA (IMPIANTO IDRAULICO) - ELIC. EH101/EH101 VVIP/AW1001	01	010
				1.000	NUMERO	VALVOLA (IMPIANTO IDRAULICO) - ELICOTTERO EH101/EH101 VVIP/AW101 VVIP	01	010
				1.000	NUMERO	SERVOCOM. ROTORE DI CODA (SIST. ATTUAZ.) - ELICOTT. EH101/EH101 VVIP/AW10101	01	010
				1.000	NUMERO	SERVOCOMANDO ROTORE PRINCIP. (SIST. ATTUAZ.) - ELIC. EH101/EH101 VVIP/AW101 VVIP	01	010
				1.000	NUMERO	FRENO ROTORE (SISTEMA ROTORE) - ELICOTTERO EH101/EH101 VVIP/AW101 VVIP	01	010
				1.000	NUMERO	SMORZATORE (SISTEMA ROTORE) - ELICOTTERO EH101/EH101 VVIP/AW101 VVIP	01	010
				500.000	NUMERO	GRUPPO DI CONDIZIONAMENTO, (IMP. COND.) ELICOTTERO EH101	01	010
				500.000	NUMERO	SERVOCOM. ROTORE DI CODA (SIST. ATTUAZ.) - ELICOTT. EH101/EH101 VVIP/AW10104	04	010
				500.000	NUMERO	SERVOCOMANDO ROTORE PRINCIP. (SIST. ATTUAZ.) - ELIC. EH101/EH101 VVIP/AW101 VVIP	04	010
				500.000	NUMERO	FRENO ROTORE (SISTEMA ROTORE) - ELICOTTERO EH101/EH101 VVIP/AW101 VVIP	04	010

MICROTECNICA S.r.l.

XVI LEGISLATURA - DISEGNI DI LEGGE E RELAZIONI - DOCUMENTI

Valuta	Ammontare	EURO	Valore F'ini Dog.	Quantita'	Unita'	Materiale oggetto del contratto	Tipo	Cat. Rif.
				500.000	NUMERO	SMORZATORE (SISTEMA ROTORE) - ELICOTTERO EH101/EH101 VVIP/AW101 VVIP	04	010
				500.000	NUMERO	GRUPPO DI CONDIZIONAMENTO, (IMP. COND.) ELICOTTERO EH101	04	010
				500.000	NUMERO	VALVOLA DI RIPARTIZ. FLUSSO (IMP. COND.) ELICOTTERO EH101	04	010
				500.000	NUMERO	INTER. DI SOVRATEMPER. IN USCITA (IMP. COND.) ELIC. EH101	04	010
				500.000	NUMERO	INTER. DI SOVRATEMPERAT. IN ENTRATA (IMP. COND.) ELIC. EH101/EH101 VVIP/AW101 VVIP	04	010
				500.000	NUMERO	INTER. DI SOVRAPRESSIONE (IMP. COND.) ELICOTTERO EH101/EH101 VVIP/AW101 VVIP	04	010
				500.000	NUMERO	SELETTORE DI TEMPERATURA (IMP. COND.) ELICOTTERO EH101/EH101 VVIP/AW101 VVIP	04	010
				1.000	NUMERO	VALVOLA DI RIPARTIZ. FLUSSO (IMP. COND.) ELICOTTERO EH101	01	010
				1.000	NUMERO	INTER. DI SOVRATEMPER. IN USCITA (IMP. COND.) ELIC. EH101	01	010
				1.000	NUMERO	INTER. DI SOVRATEMPERAT. IN ENTRATA (IMP. COND.) ELIC. EH101/EH101 VVIP/AW101 VVIP	01	010
				1.000	NUMERO	INTER. DI SOVRAPRESSIONE (IMP. COND.) ELICOTTERO EH101/EH101 VVIP/AW101 VVIP	01	010
				1.000	NUMERO	SELETTORE DI TEMPERATURA (IMP. COND.) ELICOTTERO EH101/EH101 VVIP/AW101 VVIP	01	010
				1.000	NUMERO	VALVOLA CONTROLLO TEMPERATURA (IMP. COND.) ELICOT. EH101/EH101 VVIP/AW101 VVIP	01	010
				1.000	NUMERO	SONDA DI TEMPERATURA IN ENTRATA (IMP. COND.) ELICOT. EH101/EH101 VVIP/AW101 VVIP	01	010
				1.000	NUMERO	SONDA DI TEMPERAT. IN USCITA (IMP. COND.) ELICOTTERO EH101/EH101 VVIP/AW101 VVIP	01	010
				1.000	NUMERO	INTERRUTTORE DI SOVRATEMPERAT. I (IMP. COND.) ELIC. EH101/EH101 VVIP/AW101 VVIP	01	010
				1.000	NUMERO	INTERRUTTORE DI TEMPERATURA I (IMP. COND.) ELICOTTERO EH101/EH101 VVIP/AW101 VVIP	01	010
				500.000	NUMERO	VALVOLA CONTROLLO TEMPERATURA (IMP. COND.) ELICOT. EH101/EH101 VVIP/AW101 VVIP	04	010
				500.000	NUMERO	SONDA DI TEMPERATURA IN ENTRATA (IMP. COND.) ELICOT. EH101/EH101 VVIP/AW101 VVIP	04	010
				500.000	NUMERO	SONDA DI TEMPERAT. IN USCITA (IMP. COND.) ELICOTTERO EH101/EH101 VVIP/AW101 VVIP	04	010
				500.000	NUMERO	INTERRUTTORE DI SOVRATEMPERAT. I (IMP. COND.) ELIC. EH101/EH101 VVIP/AW101 VVIP	04	010
				500.000	NUMERO	INTERRUTTORE DI TEMPERATURA I (IMP. COND.) ELICOTTERO EH101/EH101 VVIP/AW101 VVIP	04	010
				500.000	NUMERO	ATTUATORE BLOCCAGGIO PALE (SIST. AZION. PALE), ELICOT. EH101/EH101 VVIP/AW101 VVIP	04	010

MICROTECNICA S.r.l.

XVI LEGISLATURA - DISEGNI DI LEGGE E RELAZIONI - DOCUMENTI

Valuta	Ammontare	EURO	Valore Fini Dog.	Quantita'	Unita'	Materiale oggetto del contratto	Tipo	Cat. Rif.
				500.000	NUMERO	SCAMBIATORE DI CALORE (SIST. RAFFR. OLIO) ELICOTTERO EH101/EH101 VVIP/AW101 VVIP	04	010
				500.000	NUMERO	VENTILATORE (SIST. RAFFR. OLIO) ELICOTTERO EH101/EH101 VVIP/AW101 VVIP	04	010
				500.000	NUMERO	ATTUATORE BLOCCAGGIO CODA (SIST. BLOC. CODA) ELIC. EH101/EH101 VVIP/AW101 VVIP	04	010
				1.000	NUMERO	ATTUATORE BLOCCAGGIO PALE (SIST. AZION. PALE), ELICOT. EH101/EH101 VVIP/AW101 VVIP	01	010
				1.000	NUMERO	SCAMBIATORE DI CALORE (SIST. RAFFR. OLIO) ELICOTTERO EH101/EH101 VVIP/AW101 VVIP	01	010
				1.000	NUMERO	VENTILATORE (SIST. RAFFR. OLIO) ELICOTTERO EH101/EH101 VVIP/AW101 VVIP	01	010
				1.000	NUMERO	ATTUATORE BLOCCAGGIO CODA (SIST. BLOC. CODA) ELIC. EH101/EH101 VVIP/AW101 VVIP	01	010
				100	NUMERO	IMP. COLL. IMP. DI CONDIZIONAMENTO, ELICOTTERO EH101/EH101 VVIP/AW101 VVIP	01	018
				1.000	NUMERO	IMP. COLL. IMP. DI CONDIZIONAMENTO, ELICOTTERO EH101/EH101 VVIP/AW101 VVIP	04	018
				100	NUMERO	IMPIANTO DI CONDIZIONAMENTO, ELICOTTERO EH101/EH101 VVIP/AW101 VVIP (ATTREZ.)	02	080
				1.000	NUMERO	IMPIANTO DI CONDIZIONAMENTO, ELICOTTERO EH101/EH101 VVIP/AW101 VVIP (ATTREZ.)	04	080
EUR	8.000.000,00		8.000.000,00	25	NUMERO	SISTEMA AZIONAMENTO PALE, ELICOTTERO EH101/EH101 VVIP/AW101 VVIP	01	010
GBP	8.000.000,00	9.112.893,95	9.112.893,95	300.000	NUMERO	SISTEMA AZIONAMENTO PALE, ELICOTTERO EH101/EH101 VVIP/AW101 VVIP	04	010
				25	NUMERO	SISTEMA RAFFREDDAMENTO OLIO, ELICOTTERO EH101/EH101 VVIP/AW101 VVIP	01	010
				60	NUMERO	IMPIANTO DI CONDIZIONAMENTO, ELICOTTERO EH101/EH101 VVIP/AW101 VVIP	01	010
				600.000	NUMERO	IMPIANTO DI CONDIZIONAMENTO, ELICOTTERO EH101/EH101 VVIP/AW101 VVIP	04	010
GBP	8.000.000,00	9.112.893,95	9.112.893,95	25	NUMERO	INTER. DI SOVRATEMPER. IN USCITA (IMP. COND.) ELIC. EH101	01	010
EUR	8.000.000,00		8.000.000,00	300.000	NUMERO	INTER. DI SOVRATEMPER. IN USCITA (IMP. COND.) ELIC. EH101	04	010
				300.000	NUMERO	INTER. DI SOVRATEMPER. IN USCITA (IMP. COND.) ELIC. EH101	04	010
				25	NUMERO	INTER. DI SOVRATEMPERAT. IN ENTRATA (IMP. COND.) ELIC. EH101/EH101 VVIP/AW101 VVIP	01	010
				300.000	NUMERO	INTER. DI SOVRATEMPERAT. IN ENTRATA (IMP. COND.) ELIC. EH101/EH101 VVIP/AW101 VVIP	04	010
				25	NUMERO	INTER. DI SOVRAPRESSIONE (IMP. COND.) ELICOTTERO EH101/EH101 VVIP/AW101 VVIP	01	010
				60	NUMERO	IMPIANTO DI CONDIZIONAMENTO, ELICOTTERO EH101/EH101 VVIP/AW101 VVIP	01	010
				600.000	NUMERO	IMPIANTO DI CONDIZIONAMENTO, ELICOTTERO EH101/EH101 VVIP/AW101 VVIP	04	010

MICROTECNICA S.r.l.

XVI LEGISLATURA - DISEGNI DI LEGGE E RELAZIONI - DOCUMENTI

Valuta	Ammontare	EURO	Valore Fini Deg.	Quantita'	Unita'	Materiale oggetto del contratto	Tipo	Cat. Rif.
				25	NUMERO	SISTEMA AZIONAMENTO PALE, ELICOTTERO EH101/EH101 VVIP/AW101 VVIP	01	010
			300.000	NUMERO	SISTEMA AZIONAMENTO PALE, ELICOTTERO EH101/EH101 VVIP/AW101 VVIP	04		010
			25	NUMERO	SISTEMA RAFFREDDAMENTO OLIO, ELICOTTERO EH101/EH101 VVIP/AW101 VVIP	01		010
			300.000	NUMERO	SISTEMA RAFFREDDAMENTO OLIO, ELICOTTERO EH101/EH101 VVIP/AW101 VVIP	04		010
			25	NUMERO	SISTEMA BLOCCAGGIO CODA, ELICOTTERO EH101/EH101 VVIP/AW101 VVIP	01		010
			300.000	NUMERO	SISTEMA BLOCCAGGIO CODA, ELICOTTERO EH101/EH101 VVIP/AW101 VVIP	04		010
			25	NUMERO	ACCUMULATORE (IMPIANTO IDRAULICO) - ELICOTTERO EH101/EH101 VVIP/AW101 01 VVIP			010
			300.000	NUMERO	ACCUMULATORE (IMPIANTO IDRAULICO) - ELICOTTERO EH101/EH101 VVIP/AW101 04 VVIP			010
			25	NUMERO	MANIFOLD (IMPIANTO IDRAULICO) - ELICOTTERO EH101/EH101 VVIP/AW101 VVIP	01		010
			300.000	NUMERO	MANIFOLD (IMPIANTO IDRAULICO) - ELICOTTERO EH101/EH101 VVIP/AW101 VVIP	04		010
			25	NUMERO	REGOLATORE DI PORTATA (IMPIANTO IDRAULICO) - ELIC. EH101/EH101 VVIP/AW1001 VVIP			010
			300.000	NUMERO	REGOLATORE DI PORTATA (IMPIANTO IDRAULICO) - ELIC. EH101/EH101 VVIP/AW1004 VVIP			010
			25	NUMERO	VALVOLA (IMPIANTO IDRAULICO) - ELICOTTERO EH101/EH101 VVIP/AW101 VVIP	01		010
			300.000	NUMERO	VALVOLA (IMPIANTO IDRAULICO) - ELICOTTERO EH101/EH101 VVIP/AW101 VVIP	04		010
			25	NUMERO	SERVOATTUATORE (SISTEMA ATTUAZIONE) - ELICOTTERO EH101/EH101 VVIP/AW101 VVIP	01		010
			300.000	NUMERO	SERVOATTUATORE (SISTEMA ATTUAZIONE) - ELICOTTERO EH101/EH101 VVIP/AW101 VVIP	04		010
			25	NUMERO	SERVOCOM. ROTORE DI CODA (SIST. ATTUAZ.) - ELICOTT. EH101/EH101 VVIP/AW10101 VVIP			010
			300.000	NUMERO	SERVOCOM. ROTORE DI CODA (SIST. ATTUAZ.) - ELICOTT. EH101/EH101 VVIP/AW10104 VVIP			010
			25	NUMERO	SERVOCOMANDO ROTORE PRINCIP. (SIST. ATTUAZ.) - ELIC. EH101/EH101 VVIP/AW101 VVIP	01		010
			300.000	NUMERO	SERVOCOMANDO ROTORE PRINCIP. (SIST. ATTUAZ.) - ELIC. EH101/EH101 VVIP/AW101 VVIP	04		010
			300.000	NUMERO	SERVOCOMANDO ROTORE PRINCIP. (SIST. ATTUAZ.) - ELIC. EH101/EH101 VVIP/AW101 VVIP	04		010
			25	NUMERO	FRENO ROTORE (SISTEMA ROTORE) - ELICOTTERO EH101/EH101 VVIP/AW101 VVIP	01		010
			25	NUMERO	FRENO ROTORE (SISTEMA ROTORE) - ELICOTTERO EH101/EH101 VVIP/AW101 VVIP	01		010
			300.000	NUMERO	FRENO ROTORE (SISTEMA ROTORE) - ELICOTTERO EH101/EH101 VVIP/AW101 VVIP	04		010
			25	NUMERO	SMORZATORE (SISTEMA ROTORE) - ELICOTTERO EH101/EH101 VVIP/AW101 VVIP	01		010
			25	NUMERO	SMORZATORE (SISTEMA ROTORE) - ELICOTTERO EH101/EH101 VVIP/AW101 VVIP	01		010

MICROTECNICA S.r.l.

XVI LEGISLATURA - DISEGNI DI LEGGE E RELAZIONI - DOCUMENTI

Valuta	Ammontare	EURO	Valore Fini Deg.	Quantita'	Unita'	Materiale oggetto del contratto	Tipo	Cat Rif.
				300.000	NUMERO	SMORZATORE (SISTEMA ROTORE) - ELICOTTERO EH101/EH101 VVIP/AW101 VVIP	04	010
				25	NUMERO	GRUPPO DI CONDIZIONAMENTO, (IMP. COND.) ELICOTTERO EH101	01	010
				300.000	NUMERO	GRUPPO DI CONDIZIONAMENTO, (IMP. COND.) ELICOTTERO EH101	04	010
				25	NUMERO	VALVOLA DI RIPARTIZ. FLUSSO (IMP. COND.) ELICOTTERO EH101	01	010
				300.000	NUMERO	VALVOLA DI RIPARTIZ. FLUSSO (IMP. COND.) ELICOTTERO EH101	04	010
GBP	8.000.000,00	9.112.893,95		300.000	NUMERO	SIWB-PROCESSORE ELETTRO-OPTICO INTEGRATO PER SISTEMA D'ARMA INTELLIGENTE - ATTREZZATURA	02	080
EUR	8.000.000,00			100	NUMERO	DERIVAZIONE TURMS - SISTEMA MODULARE OPTRONICO 3A GENERAZIONE PER OSSERVAZIONE E PUNTAMENTO	04	005
				700.000	NUMERO	DERIVAZIONE TURMS - SISTEMA MODULARE OPTRONICO 3A GENERAZIONE PER OSSERVAZIONE E PUNTAMENTO - ATTREZZATURA	02	080
				25	NUMERO	DERIVAZIONE TURMS - SISTEMA MODULARE OPTRONICO 3A GENERAZIONE PER OSSERVAZIONE E PUNTAMENTO - ATTREZZATURA	04	080
				300.000	NUMERO	DERIVAZIONE TURMS - SISTEMA MODULARE OPTRONICO 3A GENERAZIONE PER OSSERVAZIONE E PUNTAMENTO - SOFTWARE	01	021
				25	NUMERO	DERIVAZIONE TURMS - SISTEMA MODULARE OPTRONICO 3A GENERAZIONE PER OSSERVAZIONE E PUNTAMENTO - TECNOLOGIA	01	022
				300.000	NUMERO	DERIVAZIONE TURMS - SISTEMA MODULARE OPTRONICO 3A GENERAZIONE PER OSSERVAZIONE E PUNTAMENTO - TECNOLOGIA	03	022
				25	NUMERO	DERIVAZIONE TURMS SISTEMA MODULARE OPTRONICO 3A GENERAZIONE OSSERVAZIONE E PUNTAMENTO - TECNOLOGIA DI PRODUZIONE	02	018
				300.000	NUMERO	DETECTOR LOGARITMICO PER RICEVITORE RADAR WARNING (SCOPERTA)	02	005
				25	NUMERO	DETECTOR LOGARITMICO PER RICEVITORE RADAR WARNING (SCOPERTA)	03	005
				300.000	NUMERO	DISCRIMINATORE DI FREQUENZA PER RICEVITORE RADAR WARNING (SCOPERTA)	02	005
				25	NUMERO	DISCRIMINATORE DI FREQUENZA PER RICEVITORE RADAR WARNING (SCOPERTA)	03	005
				300.000	NUMERO	SIWB-PROCESSORE ELETTRO-OPTICO INTEGRATO PER SISTEMA D'ARMA INTELLIGENTE	02	005
				25	NUMERO	SIWB-PROCESSORE ELETTRO-OPTICO INTEGRATO PER SISTEMA D'ARMA INTELLIGENTE	03	005
EUR	5.000.000,00			100	NUMERO	IMP. DI COLL. SERVOCOMANDO (SIST. ATTUAZIONE) VEL. AM-X	04	018
EUR	5.000.000,00		5.000.000,00	100	NUMERO	IMP. COLL. DOSATORE CARBURANTE, MOT. SPEY MK807(AM-X)	04	018
				100	NUMERO	IMP. COLL. UNITA' MANUALE CON CARB. MOT. SPEY MK807(AMX)	04	018
				10	NUMERO	A VVIATORE PNEUMATICO MOTORE VELIVOLO AM-X (ATTREZ.)	01	080
				10	NUMERO	CALCOLATORE DATI ARIA VELIVOLO AM-X (ATTREZZATURA)	01	080
				10	NUMERO	IMPIANTO CONDIZIONAMENTO CABINA VELIVOLO AM-X (ATTREZZ.)	01	080

MICROTECNICA S.r.l.

XVI LEGISLATURA - DISEGNI DI LEGGE E RELAZIONI - DOCUMENTI

Valuta	Ammontare	EURO	Valore Fini Dog.	Quantita'	Unita'	Materiale oggetto del contratto	Tipo	Cat. Rif.
				10	NUMERO	IMPIANTO IPERSOSTENTATORI ALA VELIVOLO AM-X (ATTREZZ.)	01	080
				10	NUMERO	IMPIANTO STABILIZZATORE VELIVOLO AM-X (ATTREZZATURA)	01	080
				10	NUMERO	ACCUMULATORE (IMP. IDRAUL.) VELIVOLO AM-X (ATTREZZ.)	01	080
				10	NUMERO	BOMB. PER ACCUM. (IMP. IDRAUL.) VELIVOLO AM-X (ATTREZZ.)	01	080
				100	NUMERO	ELETTRODISTRIB. (IMP. IDRAUL.) VELIVOLO AM-X (ATTREZZ.)	04	080
				100	NUMERO	ELETTROVALVOLA (IMP. IDRAUL.) VELIVOLO AM-X (ATTREZZ.)	04	080
				100	NUMERO	FILTRO (IMP. IDRAUL.) VELIVOLO AM-X (ATTREZZATURA)	04	080
				100	NUMERO	PRESA PRESSURIZ. (IMP. IDRAUL.) VELIVOLO AM-X (ATTREZZ.)	04	080
				100	NUMERO	REGOLAT. PORTATA (IMP. IDRAUL.) VELIVOLO AM-X (ATTREZZ.)	04	080
				100	NUMERO	SERBATOIO (IMP. IDRAUL.) VELIVOLO AM-X (ATTREZZATURA)	04	080
				100	NUMERO	VALVOLA DI NON RITORN. (IMP. IDRAUL.) VEL. AM-X (ATTREZZ.)	04	080
				100	NUMERO	VALVOLA SOVRAPRESS. (IMP. IDRAUL.) VEL. AM-X (ATTREZZ.)	04	080
				100	NUMERO	SERVOCOMANDO (SIST. ATTUAZ.) VELIVOLO AM-X (ATTREZZ.)	04	080
				10	NUMERO	DISTRIBUTORE (IMP. IDRAUL.) VELIVOLO AM-X (ATTREZZATURA)	01	080
				10	NUMERO	ELETTRODISTRIB. (IMP. IDRAUL.) VELIVOLO AM-X (ATTREZZ.)	01	080
				10	NUMERO	ELETTROVALVOLA (IMP. IDRAUL.) VELIVOLO AM-X (ATTREZZ.)	01	080
				10	NUMERO	FILTRO (IMP. IDRAUL.) VELIVOLO AM-X (ATTREZZATURA)	01	080
				10	NUMERO	PRESA PRESSURIZ. (IMP. IDRAUL.) VELIVOLO AM-X (ATTREZZ.)	01	080
				10	NUMERO	REGOLAT. PORTATA (IMP. IDRAUL.) VELIVOLO AM-X (ATTREZZ.)	01	080
				10	NUMERO	SERBATOIO (IMP. IDRAUL.) VELIVOLO AM-X (ATTREZZATURA)	01	080
				10	NUMERO	VALVOLA DI NON RITORN. (IMP. IDRAUL.) VEL. AM-X (ATTREZZ.)	01	080
				10	NUMERO	VALVOLA SOVRAPRESS. (IMP. IDRAUL.) VEL. AM-X (ATTREZZ.)	01	080
				10	NUMERO	SERVOCOMANDO (SIST. ATTUAZ.) VELIVOLO AM-X (ATTREZZ.)	01	080
				10	NUMERO	DOSATORE CARBURANTE, MOTORE SPEY MK807 (AM-X) (ATTREZZ.)	01	080
				10	NUMERO	UNITA' MANUALE CONTR. CARB. MOT. SPEY MK807 (AMX) (ATTREZZ.)	01	080
				100	NUMERO	AVVIATORE PNEUMATICO MOTORE VELIVOLO AM-X (ATTREZZ.)	04	080
				100	NUMERO	CALCOLATORE DATI ARIA VELIVOLO AM-X (ATTREZZATURA)	04	080
				100	NUMERO	IMPIANTO CONDIZIONAMENTO CABINA VELIVOLO AM-X (ATTREZZ.)	04	080
				100	NUMERO	IMPIANTO IPERSOSTENTATORI ALA VELIVOLO AM-X (ATTREZZ.)	04	080
				100	NUMERO	IMPIANTO STABILIZZATORE VELIVOLO AM-X (ATTREZZATURA)	04	080

MICROTECNICA S.r.l.

XVI LEGISLATURA - DISEGNI DI LEGGE E RELAZIONI - DOCUMENTI

Valuta	Ammontare	EURO	Valore Fini Deg.	Quantita'	Unita'	Materiale oggetto del contratto	Tipo	Cat Rif.
				100	NUMERO	ACCUMULATORE (IMP. IDRAUL.) VELIVOLO AM-X (ATTREZ.)	04	080
				100	NUMERO	BOMB. PER ACCUM. (IMP. IDRAUL.) VELIVOLO AM-X (ATTREZ.)	04	080
				100	NUMERO	DISTRIBUTORE (IMP. IDRAUL.) VELIVOLO AM-X (ATTREZZATURA)	04	080
				600	NUMERO	AVVIATORE PNEUMATICO MOTORE VELIVOLO AM-X	01	010
				600	NUMERO	CALCOLATORE DATI ARIA VELIVOLO AM-X	01	010
				200	NUMERO	IMPIANTO CONDIZIONAMENTO CABINA VELIVOLO AM-X	01	010
				200	NUMERO	IMPIANTO IPERSOSTENTATORI ALA VELIVOLO AM-X	01	010
				200	NUMERO	IMPIANTO STABILIZZATORE VELIVOLO AM-X	01	010
				600	NUMERO	ACCUMULATORE (IMPIANTO IDRAULICO) - VELIVOLO AMX	01	010
				600	NUMERO	BOMBOLA PER ACCUMULATORE (IMP. IDRAULICO) - VELIV. AMX	01	010
				200	NUMERO	APP. DI PROD. SERVOCOMANDI (SIST. ATTUAZIONE) - MB339	03	018
				200	NUMERO	ELETTRODISTRIBUTORE (IMP. IDRAULICO) - VELIVOLO AMX	01	010
				200	NUMERO	ELETTROVALVOLA (IMP. IDRAULICO) - VELIVOLO AMX	01	010
				600	NUMERO	FILTRO (IMP. IDRAULICO) - VELIVOLO AMX	01	010
				600	NUMERO	PRESA PRESSURIZZAZIONE (IMP. IDRAULICO) - VELIVOLO AMX	01	010
				600	NUMERO	APP. DI PROD. SERVOCOMANDI (SIST. ATTUAZIONE) - MB339	03	018
				600	NUMERO	SERBATOIO (IMP. IDRAULICO) - VELIVOLO AMX	01	010
				600	NUMERO	VALVOLA DI NON RITORNO (IMP. IDRAULICO) - VELIVOLO AMX	01	010
				600	NUMERO	VALVOLA SOVRAPRESSIONE (IMP. IDRAULICO) - VELIVOLO AMX	01	010
				600	NUMERO	SERVOCOMANDO (SIST. ATTUAZ.) - VELIVOLO AMX	01	010
				100.000	NUMERO	CALCOLATORE DATI ARIA VELIVOLO AM-X	04	010
				250.000	NUMERO	IMPIANTO CONDIZIONAMENTO CABINA VELIVOLO AM-X	04	010
				250.000	NUMERO	IMPIANTO IPERSOSTENTATORI ALA VELIVOLO AM-X	04	010
				250.000	NUMERO	IMPIANTO STABILIZZATORE VELIVOLO AM-X	04	010
				100.000	NUMERO	ACCUMULATORE (IMPIANTO IDRAULICO) - VELIVOLO AMX	04	010
				100.000	NUMERO	BOMBOLA PER ACCUMULATORE (IMP. IDRAULICO) - VELIV. AMX	04	010
				100.000	NUMERO	DISTRIBUTORE (IMP. IDRAULICO) - VELIVOLO AMX	04	010
				100.000	NUMERO	ELETTRODISTRIBUTORE (IMP. IDRAULICO) - VELIVOLO AMX	04	010
				100.000	NUMERO	ELETTROVALVOLA (IMP. IDRAULICO) - VELIVOLO AMX	04	010
				100.000	NUMERO	FILTRO (IMP. IDRAULICO) - VELIVOLO AMX	04	010

MICROTECNICA S.r.l.

XVI LEGISLATURA - DISEGNI DI LEGGE E RELAZIONI - DOCUMENTI

Valuta	Ammontare	EURO	Valore Fini Dog.	Quantita'	Unita'	Materiale oggetto del contratto	Tipo	Cat. Rif.
				100.000	NUMERO	PRESA PRESSURIZZAZIONE (IMP. IDRAULICO) - VELIVOLO AMX	04	010
				100.000	NUMERO	AVVIATORE PNEUMATICO MOTORE VELIVOLO AM-X	04	010
				100.000	NUMERO	REGOLATORE PORTATA (IMP. IDRAULICO) - VELIVOLO AMX	04	010
				100.000	NUMERO	SERBATOIO (IMP. IDRAULICO) - VELIVOLO AMX	04	010
				100.000	NUMERO	VALVOLA DI NON RITORNO (IMP. IDRAULICO) - VELIVOLO AMX	04	010
				100.000	NUMERO	VALVOLA SOVRAPRESSIONE (IMP. IDRAULICO) - VELIVOLO AMX	04	010
				100.000	NUMERO	SERVOCOMANDO (SIST. ATTUAZ.) - VELIVOLO AMX	04	010
				600	NUMERO	DOSATORE CARBURANTE, MOTORE SPEY MK807 (AM-X)	01	010
				500.000	NUMERO	DOSATORE CARBURANTE, MOTORE SPEY MK807 (AM-X)	04	010
				600	NUMERO	UNITA' MANUALE CONTR. CARB., MOTORE SPEY MK807 (AMX)	01	010
				100.000	NUMERO	UNITA' MANUALE CONTR. CARB., MOTORE SPEY MK807 (AMX)	04	010
				10	NUMERO	IMP. COLL. AVVIATORE PNEUMATICO MOTOR. VELIVOLO AM-X	01	018
				10	NUMERO	IMP. COLL. CALCOLATORE DATI ARIA VELIVOLO AM-X	01	018
				10	NUMERO	IMP. COLL. IMP. CONDIZIONAMENTO CABINA VELIVOLO AM-X	01	018
				10	NUMERO	IMP. COLL. IMPIANTO IPERSOSTENTATORI ALA VELIVOLO AM-X	01	018
				10	NUMERO	IMP. COLL. IMPIANTO STABILIZZATORE VELIVOLO AM-X	01	018
				10	NUMERO	IMP. COLL. COMP. ACCUMULATORE (IMP. IDRAUL.) - VEL. AMX	01	018
				10	NUMERO	IMP. DI COLL. BOMB. PER ACCUM. (IMP. IDRAUL.) VEL. AM-X	01	018
				10	NUMERO	IMP. COLL. ELETTROVALVOLA (IMP. IDRAUL.) VELIVOLO AM-X	03	018
				10	NUMERO	IMP. COLL. ELETTRODISTRIB. (IMP. IDRAUL.) VELIVOLO AM-X	01	018
				10	NUMERO	IMP. COLL. ELETTROVALVOLA (IMP. IDRAUL.) VELIVOLO AM-X	01	018
				10	NUMERO	IMP. COLL. FILTRO (IMP. IDRAUL.) VELIVOLO AM-X	01	018
				10	NUMERO	IMP. COLL. COMP. PRESA PRESSURIZ. (IMP. IDRAUL.) - VEL. A	01	018
				10	NUMERO	IMP. COLL. ELETTROVALVOLA (IMP. IDRAUL.) VELIVOLO AM-X	03	018
				10	NUMERO	IMP. DI COLL. SERBATOIO (IMP. IDRAUL.) VELIVOLO AM-X	01	018
				10	NUMERO	IMP. DI COLL. VALVOLA DI NON RITORNO (IMP. IDRAUL.) VEL. AM-	01	018
				10	NUMERO	IMP. DI COLL. VALVOLA SOVRAPRESS. (IMP. IDRAUL.) VEL. AM-X	01	018
				10	NUMERO	IMP. DI COLL. SERVOCOMANDO (SIST. ATTUAZIONE) VEL. AM-X	01	018
				10	NUMERO	IMP. COLL. DOSATORE CARBURANTE, MOT. SPEY MK807(AM-X)	01	018
				10	NUMERO	IMP. COLL. UNITA' MANUALE CON. CARB., MOT. SPEY MK807(AMX)	01	018

MICROTECNICA S.r.l.

XVI LEGISLATURA - DISEGNI DI LEGGE E RELAZIONI - DOCUMENTI

Valuta	Ammontare	EURO	Valore Fini Dog.	Quantita'	Unita'	Materiale oggetto del contratto	Tipo	Cat Rif.
				100	NUMERO	IMP. COLL. AVVIATORE PNEUMATICO MOTOR. VELIVOLO AM-X	04	018
				100	NUMERO	IMP. COLL. CALCOLATORE DATI ARIA VELIVOLO AM-X	04	018
				100	NUMERO	IMP. COLL. IMP. CONDIZIONAMENTO CABINA VELIVOLO AM-X	04	018
				100	NUMERO	IMP. COLL. IMPIANTO IPERSOSTENTATORI ALA VELIVOLO AM-X	04	018
				100	NUMERO	IMP. COLL. IMPIANTO STABILIZZATORE VELIVOLO AM-X	04	018
				100	NUMERO	IMP. COLL. COMP. ACCUMULATORE (IMP. IDRAUL.) - VEL. AMX	04	018
				100	NUMERO	IMP. DI COLL. BOMB. PER ACCUM. (IMP. IDRAUL.) VEL. AM-X	04	018
				100	NUMERO	IMP. DI COLL. DISTRIBUTORE (IMP. IDRAUL.) VELIVOLO AM-X	04	018
				100	NUMERO	IMP. COLL. ELETTRODISTRIB. (IMP. IDRAUL.) VELIVOLO AM-X	04	018
				100	NUMERO	IMP. COLL. ELETTROVALVOLA (IMP. IDRAUL.) VELIVOLO AM-X	04	018
				100	NUMERO	IMP. COLL. FILTRO (IMP. IDRAUL.) VELIVOLO AM-X	04	018
				100	NUMERO	IMP. COLL. COMP. PRESA PRESSURIZ. (IMP. IDRAUL.) - VEL. A	04	018
				100	NUMERO	IMP. COLL. REGOLATORE PORTATA (IMP. IDRAUL.) VEL. AM-X	04	018
				100	NUMERO	IMP. DI COLL. SERBATOIO (IMP. IDRAUL.) VELIVOLO AM-X	04	018
				100	NUMERO	IMP. DI COLL. VALVOLA DI NON RITORN. (IMP. IDRAUL.) VEL. AM-X	04	018
				100	NUMERO	IMP. DI COLL. VALVOLA SOVRAPRESS. (IMP. IDRAUL.) VEL. AM-X	04	018
EUR	4.000.000,00		4.000.000,00	10	NUMERO	SISTEMA SECONDARIO DI CONDIZIONAMENTO IMPIANTO DI CONDIZIONAMENTO - 01 VELIVOLO GRIPEN/JAS 39	01	010
EUR	4.000.000,00			84	NUMERO	SISTEMA SECONDARIO DI CONDIZIONAMENTO IMPIANTO DI CONDIZIONAMENTO - 04 VELIVOLO GRIPEN/JAS 39	04	010
EUR	10.000.000,00			200	NUMERO	GRUPPO ALTA PRESSIONE (SIST. CONDIZION.) ELICOTTERO NH90	01	010
EUR	15.000.000,00		15.000.000,00	800.000	NUMERO	GRUPPO ALTA PRESSIONE (SIST. CONDIZION.) ELICOTTERO NH90	04	010
				200	NUMERO	CONDENSATORE (SIST. CONDIZION.) ELICOTTERO NH90	01	010
				800.000	NUMERO	CONDENSATORE (SIST. CONDIZION.) ELICOTTERO NH90	04	010
				200	NUMERO	UNITA' ELETTRONICA DI CONTR. (SIST. CONDIZION.) ELICOT. NH90	01	010
				800.000	NUMERO	UNITA' ELETTRONICA DI CONTR. (SIST. CONDIZION.) ELICOT. NH90	04	010
				200	NUMERO	ASSEMBLATO SERBATOIO (SIST. CONDIZION.) ELICOTTERO NH90	01	010
				800.000	NUMERO	ASSEMBLATO SERBATOIO (SIST. CONDIZION.) ELICOTTERO NH90	04	010
				200	NUMERO	ASSEMBLATO EVAPORATORE COCKPIT (SIST. COND.) ELICOT. NH90	01	010
				800.000	NUMERO	ASSEMBLATO EVAPORATORE COCKPIT (SIST. COND.) ELICOT. NH90	04	010

MICROTECNICA S.r.l.

XVI LEGISLATURA - DISEGNI DI LEGGE E RELAZIONI - DOCUMENTI

Valuta	Ammontare	EURO	Valore Fini Dog.	Quantita'	Unita'	Materiale oggetto del contratto	Tipo	Cat. Rif.
MICROTECNICA S.r.l.								
				200	NUMERO	CONDOTTO INGRESSO ARIA (SIST. COND.) ELICOTTERO NH90	01	010
				800.000	NUMERO	CONDOTTO INGRESSO ARIA (SIST. COND.) ELICOTTERO NH90	04	010
				150	NUMERO	FASCIA DI CONNESSIONE (SIST. COND.) ELICOTTERO NH90	01	010
				800.000	NUMERO	VENTILATORE PER CONDENSATORE (SIST. COND.) ELICOT. NH90	01	010
				150	NUMERO	VENTILATORE PER EVAPORATORE (SIST. COND.) ELICOTTERO NH90	01	010
				800.000	NUMERO	VENTILATORE PER EVAPORATORE (SIST. COND.) ELICOTTERO NH90	04	010
				200	NUMERO	VENTILATORE PER CONDENSATORE (SIST. COND.) ELICOT. NH90	01	010
EUR	5.000.000,00		5.000.000,00	100	NUMERO	VALVOLA DI ARRESTO SPILLAMENTO MOTORE, VELIVOLO EFA	01	010
EUR	5.000.000,00			500.000	NUMERO	VALVOLA DI ARRESTO SPILLAMENTO MOTORE, VELIVOLO EFA	04	010
				10	NUMERO	IMP. COLL. VALV. DI ARREST.SPILLAMENTO MOTORE,VEL.EFA	01	018
				1.000	NUMERO	IMP. COLL. VALV. DI ARREST.SPILLAMENTO MOTORE,VEL.EFA	04	018
				100	NUMERO	IMPIANTO IPERSOSTENTATORI ALI VELIVOLO TORNADO	03	010
				1.000	NUMERO	VALVOLA DI ARRESTO SPILLAMENTO MOTORE, (EFA) (ATTREZ.)	04	080
EUR	2.000.000,00		2.000.000,00	108	NUMERO	SISTEMA DI CONDIZIONAMENTO - VELIVOLO HURKUS / TBTEU	01	010
EUR	5.000.000,00							
EUR	10.000.000,00			4	NUMERO	IMPIANTO AZIONAM. GEOMETRIA VARIABILE ALI VEL. TORNADO	04	010
GBP	10.000.000,00	11.694.607,03		4	NUMERO	IMP. COLL.IMP.AZIONAM.GEOME.VARIABILE ALI VEL. TORNADO	04	018
EUR	12.500.000,00		12.500.000,00					
GBP	12.500.000,00	14.618.258,79	14.618.258,79					
EUR	10.000.000,00			50	NUMERO	ATTUAT. ELETTRMEC. CONTR. TEMP., MOT. RB199 (TORNADO)	01	010
GBP	17.000.000,00	19.880.831,95	19.880.831,95	500	NUMERO	ATTUAT. ELETTRMEC. CONTR. TEMP., MOT. RB199 (TORNADO)	04	010
GBP	12.500.000,00	14.618.258,79		50	NUMERO	VALV. ADESC./ARRESTO FLUSSO CARE, MOT. RB199 (TORNADO)	01	010
EUR	15.000.000,00		15.000.000,00	500	NUMERO	IMP. COLL. VALVOLA ADES/ARR.FLUSS.CAR., RB199 (TORNADO)	04	010
				500	NUMERO	IMP. COLL. VALVOLA ADES/ARR.FLUSS.CAR., RB199 (TORNADO)	03	018
				20	NUMERO	ATTUAT.ELETTRMEC.CONTR.TEM.,MOT.RB199(TORNADO) (ATTR.)	01	080

XVI LEGISLATURA - DISEGNI DI LEGGE E RELAZIONI - DOCUMENTI

Valuta	Ammontare	EURO	Valore Fini Dog.	Quantita'	Unita'	Materiale oggetto del contratto	Tipo	Cat. Rif.
				200	NUMERO	ATTUAT. ELETTROME. CONTR. TEM. MOT. RB199(TORNADO)(ATTR.)	04	080
				20	NUMERO	VAL. ADESC./ARR. FLUSSO CARB., MOT. RB199 (TORNADO)(ATTR.)	01	080
				200	NUMERO	VAL. ADESC./ARR. FLUSSO CARB., MOT. RB199 (TORNADO)(ATTR.)	04	080
EUR	18.000.000,00			4.000	NUMERO	SISTEMA CONTROLLO GAS SCARICO, MOTORE EJ200 (EFA)	01	010
EUR	28.000.000,00		28.000.000,00	100.000	NUMERO	SISTEMA CONTROLLO GAS SCARICO, MOTORE EJ200 (EFA)	04	010
				4.000	NUMERO	ASSIEME TELAIO UNITA' MONITORAGGIO, MOTORE EJ200 (EFA)	01	010
				100.000	NUMERO	ASSIEME TELAIO UNITA' MONITORAGGIO, MOTORE EJ200 (EFA)	04	010
EUR	18.000.000,00			4.000	NUMERO	SISTEMA CONTROLLO GAS SCARICO, MOTORE EJ200 (EFA)	01	010
EUR	28.000.000,00		28.000.000,00	1.000.000	NUMERO	SISTEMA CONTROLLO GAS SCARICO, MOTORE EJ200 (EFA)	04	010
				4.000	NUMERO	ASSIEME TELAIO UNITA' MONITORAGGIO, MOTORE EJ200 (EFA)	01	010
				100.000	NUMERO	ASSIEME TELAIO UNITA' MONITORAGGIO, MOTORE EJ200 (EFA)	04	010
EUR	10.000.000,00		10.000.000,00	50.000	NUMERO	SUPPORTO VENTILATORE (SIST. COND.) ELICOTTERO NH90	04	010
EUR	5.000.000,00			7	NUMERO	GRUPPO ALTA PRESSIONE (SIST. CONDIZION.) ELICOTTERO NH90	01	010
				14	NUMERO	COMPRESSORE (SIST. COND.) ELICOTTERO NH90	01	010
				50.000	NUMERO	COMPRESSORE (SIST. COND.) ELICOTTERO NH90	04	010
				6	NUMERO	VALVOLA DI INTERCETTAZIONE (SIST. COND.) ELICOTTERO NH90	01	010
				50.000	NUMERO	VALVOLA DI INTERCETTAZIONE (SIST. COND.) ELICOTTERO NH90	04	010
				11	NUMERO	VALVOLA DI MODULAZIONE CALORE (SIST. COND.) ELICOT. NH90	01	010
				50.000	NUMERO	VALVOLA DI MODULAZIONE CALORE (SIST. COND.) ELICOT. NH90	04	010
				17	NUMERO	TUBAZIONI (SIST. COND.) ELICOTTERO NH90	01	010
				50.000	NUMERO	TUBAZIONI (SIST. COND.) ELICOTTERO NH90	04	010
				50.000	NUMERO	TUBAZIONI (SIST. COND.) ELICOTTERO NH90	04	010
				3	NUMERO	SCAMBIATORE DI CALORE (SIST. RAFF. OLIO) ELICOTTERO NH90	01	010
				50.000	NUMERO	SCAMBIATORE DI CALORE (SIST. RAFF. OLIO) ELICOTTERO NH90	04	010
				50.000	NUMERO	SISTEMA CONDIZIONAMENTO, ELICOTTERO NH90	04	010
				50.000	NUMERO	SISTEMA RAFFREDDAMENTO OLIO, ELICOTTERO NH90	04	010
				50.000	NUMERO	GRUPPO ALTA PRESSIONE (SIST. CONDIZION.) ELICOTTERO NH90	04	010
				15	NUMERO	UNITA' ELETTRONICA DI CONTR. (SIST. CONDIZION.) ELICOT. NH90	01	010

MICKROTECNICA S.r.l.

XVI LEGISLATURA - DISEGNI DI LEGGE E RELAZIONI - DOCUMENTI

Valuta	Ammontare	EURO	Valore Fini Dog.	Quantita'	Unita'	Materiale oggetto del contratto	Tipo	Cat. Rif.
				50.000	NUMERO	UNITA' ELETTRONICA DI CONTR. (SIST. CONDIZION.) ELICOT. NH90	04	010
				6	NUMERO	ASSIEME SERBATOIO (SIST. CONDIZION.) ELICOTTERO NH90	01	010
				50.000	NUMERO	ASSIEME SERBATOIO (SIST. CONDIZION.) ELICOTTERO NH90	04	010
				13	NUMERO	ASSIEME EVAPORATORE COCKPIT (SIST. COND.) ELICOT. NH90	01	010
				50.000	NUMERO	ASSIEME EVAPORATORE COCKPIT (SIST. COND.) ELICOT. NH90	04	010
				6	NUMERO	CONDOTTO INGRESSO ARIA (SIST. COND.) ELICOTTERO NH90	01	010
				50.000	NUMERO	CONDOTTO INGRESSO ARIA (SIST. COND.) ELICOTTERO NH90	04	010
				20	NUMERO	FASCIA DI CONNESSIONE (SIST. COND.) ELICOTTERO NH90	01	010
				50.000	NUMERO	FASCIA DI CONNESSIONE (SIST. COND.) ELICOTTERO NH90	04	010
				9	NUMERO	UNITA' DI MISCELAZIONE ARIA MOTORE (SIST. COND.) ELIC. NH90	01	010
				50.000	NUMERO	UNITA' DI MISCELAZIONE ARIA MOTORE (SIST. COND.) ELIC. NH90	04	010
				5	NUMERO	SENSORE DI TEMPERATURA (SIST. COND.) ELICOTTERO NH90	01	010
				50.000	NUMERO	SENSORE DI TEMPERATURA (SIST. COND.) ELICOTTERO NH90	04	010
				7	NUMERO	INTERRUTTORE DI TEMPERATURA (SIST. COND.) ELICOTTERO NH90	01	010
				50.000	NUMERO	INTERRUTTORE DI TEMPERATURA (SIST. COND.) ELICOTTERO NH90	04	010
				5	NUMERO	CONDOTTO POSTERIORE PIEGATO (SIST. COND.) ELICOTTERO NH90	01	010
				50.000	NUMERO	CONDOTTO POSTERIORE PIEGATO (SIST. COND.) ELICOTTERO NH90	04	010
				8	NUMERO	SUPPORTO VENTILATORE (SIST. COND.) ELICOTTERO NH90	01	010
EUR	1.000.000,00			50	NUMERO	COMPRESSORE E SERBATOIO IMPIANTO DI CONDIZIONAMENTO VELIVOLO SAAB 2000AEW&C	01	010
EUR	5.000.000,00		5.000.000,00	100.000	NUMERO	COMPRESSORE E SERBATOIO IMPIANTO DI CONDIZIONAMENTO VELIVOLO SAAB 2000AEW&C	04	010
				50	NUMERO	CONDENSATORE IMPIANTO DI CONDIZIONAMENTO VELIVOLO SAAB 2000AEW&C	01	010
				100.000	NUMERO	CONDENSATORE IMPIANTO DI CONDIZIONAMENTO VELIVOLO SAAB 2000AEW&C	04	010
				50	NUMERO	SCAMBIATORE IMPIANTO DI CONDIZIONAMENTO VELIVOLO SAAB 2000AEW&C	01	010
				50	NUMERO	UNITA' CONTROLLO TEMPERATURA (DTCU) IMPIANTO DI CONDIZIONAMENTO VELIVOLO SAAB 2000AEW&C	01	010
				50	NUMERO	EVAPORATORE IMPIANTO DI CONDIZIONAMENTO VELIVOLO SAAB 2000AEW&C	01	010
				50	NUMERO	SCATOLA PROTEZIONE FULMINE (LPB) IMPIANTO DI CONDIZIONAMENTO VELIVOLO SAAB 2000AEW&C	01	010
				50	NUMERO	CABLAGGIO IMPIANTO DI CONDIZIONAMENTO VELIVOLO SAAB 2000AEW&C	01	010
				50	NUMERO	SENSORE DI TEMPERATURA IMPIANTO DI CONDIZIONAMENTO VELIVOLO SAAB 2000AEW&C	01	010

MICROTECNICA S.r.l.

XVI LEGISLATURA - DISEGNI DI LEGGE E RELAZIONI - DOCUMENTI

Valuta	Ammontare	EURO	Valore Fini Dog.	Quantita'	Unita'	Materiale oggetto del contratto	Tipo	Cat. Rif.
				50	NUMERO	SISTEMA DI CONDIZIONAMENTO VELIVOLO SAAB 2000AEW&C	01	010
				50	NUMERO	VENTILATORE IMPIANTO DI CONDIZIONAMENTO VELIVOLO SAAB 2000AEW&C	01	010
				100.000	NUMERO	SCAMBIATORE IMPIANTO DI CONDIZIONAMENTO VELIVOLO SAAB 2000AEW&C	04	010
				100.000	NUMERO	UNITA' CONTROLLO TEMPERATURA (DTCU) IMPIANTO DI CONDIZIONAMENTO VELIVOLO SAAB 2000AEW&C	04	010
				100.000	NUMERO	EVAPORATORE IMPIANTO DI CONDIZIONAMENTO VELIVOLO SAAB 2000AEW&C	04	010
				100.000	NUMERO	SCATOLA PROTEZIONE FULMINE (LPB) IMPIANTO DI CONDIZIONAMENTO VELIVOLO SAAB 2000AEW&C	04	010
				100.000	NUMERO	CABLAGGIO IMPIANTO DI CONDIZIONAMENTO VELIVOLO SAAB 2000AEW&C	04	010
				100.000	NUMERO	SENSORE DI TEMPERATURA IMPIANTO DI CONDIZIONAMENTO VELIVOLO SAAB 2000AEW&C	04	010
				100.000	NUMERO	SISTEMA DI CONDIZIONAMENTO VELIVOLO SAAB 2000AEW&C	04	010
				100.000	NUMERO	VENTILATORE IMPIANTO DI CONDIZIONAMENTO VELIVOLO SAAB 2000AEW&C	04	010
				20	NUMERO	IMPIANTO DI COLLAUDO SISTEMA DI CONDIZIONAMENTO VELIVOLO SAAB 2000AEW&C	01	018
				10.000	NUMERO	IMPIANTO DI COLLAUDO SISTEMA DI CONDIZIONAMENTO VELIVOLO SAAB 2000AEW&C	04	018
				20	NUMERO	IMPIANTO DI CONDIZIONAMENTO VELIVOLO SAAB 2000AEW&C - ATTREZZATURE01	01	080
				10.000	NUMERO	IMPIANTO DI CONDIZIONAMENTO VELIVOLO SAAB 2000AEW&C - ATTREZZATURE04	04	080
EUR	5.000.000,00			7	NUMERO	COMPRESSORE E SERBATOIO IMPIANTO DI CONDIZIONAMENTO VELIVOLO SAAB 2000AEW&C	01	010
EUR	1.000.000,00		1.000.000,00	4	NUMERO	COMPRESSORE E SERBATOIO IMPIANTO DI CONDIZIONAMENTO VELIVOLO SAAB 2000AEW&C	04	010
				1	NUMERO	CONDENSATORE IMPIANTO DI CONDIZIONAMENTO VELIVOLO SAAB 2000AEW&C	01	010
				4	NUMERO	CONDENSATORE IMPIANTO DI CONDIZIONAMENTO VELIVOLO SAAB 2000AEW&C	04	010
				1	NUMERO	SCAMBIATORE IMPIANTO DI CONDIZIONAMENTO VELIVOLO SAAB 2000AEW&C	01	010
				7	NUMERO	UNITA' CONTROLLO TEMPERATURA (DTCU) IMPIANTO DI CONDIZIONAMENTO VELIVOLO SAAB 2000AEW&C	01	010
				7	NUMERO	EVAPORATORE IMPIANTO DI CONDIZIONAMENTO VELIVOLO SAAB 2000AEW&C	01	010
				7	NUMERO	SCATOLA PROTEZIONE FULMINE (LPB) IMPIANTO DI CONDIZIONAMENTO VELIVOLO SAAB 2000AEW&C	01	010
				7	NUMERO	CABLAGGIO IMPIANTO DI CONDIZIONAMENTO VELIVOLO SAAB 2000AEW&C	01	010
				14	NUMERO	SENSORE DI TEMPERATURA IMPIANTO DI CONDIZIONAMENTO VELIVOLO SAAB 2000AEW&C	01	010
				14	NUMERO	VENTILATORE IMPIANTO DI CONDIZIONAMENTO VELIVOLO SAAB 2000AEW&C	01	010

MICROTECNICA S.r.l.

XVI LEGISLATURA - DISEGNI DI LEGGE E RELAZIONI - DOCUMENTI

Valuta	Ammontare	EURO	Valore Fini Dog.	Quantita'	Unita'	Materiale oggetto del contratto	Tipo	Cat. Rif.
				100.000	NUMERO	SCAMBIATORE IMPIANTO DI CONDIZIONAMENTO VELIVOLO SAAB 2000AEW&C	04	010
				100.000	NUMERO	UNITA' CONTROLLO TEMPERATURA (DTCU) IMPIANTO DI CONDIZIONAMENTO VELIVOLO SAAB 2000AEW&C	04	010
				100.000	NUMERO	EVAPORATORE IMPIANTO DI CONDIZIONAMENTO VELIVOLO SAAB 2000AEW&C	04	010
				100.000	NUMERO	SCATOLA PROTEZIONE FULMINE (LPB) IMPIANTO DI CONDIZIONAMENTO VELIVOLO SAAB 2000AEW&C	04	010
				100.000	NUMERO	CABLAGGIO IMPIANTO DI CONDIZIONAMENTO VELIVOLO SAAB 2000AEW&C	04	010
				100.000	NUMERO	SENSORE DI TEMPERATURA IMPIANTO DI CONDIZIONAMENTO VELIVOLO SAAB 2000AEW&C	04	010
				100.000	NUMERO	SISTEMA DI CONDIZIONAMENTO VELIVOLO SAAB 2000AEW&C	04	010
				100.000	NUMERO	VENTILATORE IMPIANTO DI CONDIZIONAMENTO VELIVOLO SAAB 2000AEW&C	04	010
				20	NUMERO	IMPIANTO DI COLLAUDO SISTEMA DI CONDIZIONAMENTO VELIVOLO SAAB 2000AEW&C	01	018
				10.000	NUMERO	IMPIANTO DI COLLAUDO SISTEMA DI CONDIZIONAMENTO VELIVOLO SAAB 2000AEW&C	04	018
				20	NUMERO	IMPIANTO DI CONDIZIONAMENTO VELIVOLO SAAB 2000AEW&C - ATTREZZATURE01		080
				10.000	NUMERO	IMPIANTO DI CONDIZIONAMENTO VELIVOLO SAAB 2000AEW&C - ATTREZZATURE04		080
EUR	5.000.000,00		5.000.000,00	25	NUMERO	IMPIANTO DI CONDIZIONAMENTO, ELICOTTERO EH101/EH101 VVIP/AW101 VVIP	01	010
EUR	3.000.000,00			500.000	NUMERO	IMPIANTO DI CONDIZIONAMENTO, ELICOTTERO EH101/EH101 VVIP/AW101 VVIP	04	010
GBP	5.000.000,00	5.847.303,52	5.847.303,52	25	NUMERO	SISTEMA AZIONAMENTO PALE, ELICOTTERO EH101/EH101 VVIP/AW101 VVIP	01	010
GBP	3.000.000,00	3.508.382,11		500.000	NUMERO	SISTEMA AZIONAMENTO PALE, ELICOTTERO EH101/EH101 VVIP/AW101 VVIP	04	010
				25	NUMERO	SISTEMA RAFFREDDAMENTO OLIO, ELICOTTERO EH101/EH101 VVIP/AW101 VVIP	01	010
				500.000	NUMERO	SISTEMA RAFFREDDAMENTO OLIO, ELICOTTERO EH101/EH101 VVIP/AW101 VVIP	04	010
				25	NUMERO	SISTEMA BLOCCAGGIO CODA, ELICOTTERO EH101/EH101 VVIP/AW101 VVIP	01	010
				500.000	NUMERO	SISTEMA BLOCCAGGIO CODA, ELICOTTERO EH101/EH101 VVIP/AW101 VVIP	04	010
				25	NUMERO	ACCUMULATORE (IMPIANTO IDRAULICO) - ELICOTTERO EH101/EH101 VVIP/AW101 VVIP	01	010
				500.000	NUMERO	ACCUMULATORE (IMPIANTO IDRAULICO) - ELICOTTERO EH101/EH101 VVIP/AW101 VVIP	04	010
				25	NUMERO	MANIFOLD (IMPIANTO IDRAULICO) - ELICOTTERO EH101/EH101 VVIP/AW101 VVIP	01	010
				500.000	NUMERO	MANIFOLD (IMPIANTO IDRAULICO) - ELICOTTERO EH101/EH101 VVIP/AW101 VVIP	04	010
				25	NUMERO	REGOLATORE DI PORTATA (IMPIANTO IDRAULICO) - ELIC. EH101/EH101 VVIP/AW1001 VVIP		010
				500.000	NUMERO	REGOLATORE DI PORTATA (IMPIANTO IDRAULICO) - ELIC. EH101/EH101 VVIP/AW1004 VVIP		010

MICROTECNICA S.r.l.

XVI LEGISLATURA - DISEGNI DI LEGGE E RELAZIONI - DOCUMENTI

Valuta	Ammontare	EURO	Valore Fini Dog.	Quantita'	Unita'	Materiale oggetto del contratto	Tipo	Cat. Rif.
				25	NUMERO	VALVOLA (IMPIANTO IDRAULICO) - ELICOTTERO EH101/EH101 VVIP/AW101 VVIP	01	010
				500.000	NUMERO	VALVOLA (IMPIANTO IDRAULICO) - ELICOTTERO EH101/EH101 VVIP/AW101 VVIP	04	010
				25	NUMERO	SERVOATTUATORE (SISTEMA ATTUAZIONE) - ELICOTTERO EH101/EH101 VVIP/AW101 VVIP	01	010
				500.000	NUMERO	SERVOATTUATORE (SISTEMA ATTUAZIONE) - ELICOTTERO EH101/EH101 VVIP/AW101 VVIP	04	010
				25	NUMERO	SERVOCOM. ROTORE DI CODA (SIST. ATTUAZ.) - ELICOTT. EH101/EH101 VVIP/AW10104	010	010
				500.000	NUMERO	SERVOCOM. ROTORE DI CODA (SIST. ATTUAZ.) - ELICOTT. EH101/EH101 VVIP/AW10104	010	010
				25	NUMERO	SERVOCOMANDO ROTORE PRINCIP. (SIST. ATTUAZ.) - ELIC. EH101/EH101 VVIP/AW101 VVIP	01	010
				25	NUMERO	FRENO ROTORE (SISTEMA ROTORE) - ELICOTTERO EH101/EH101 VVIP/AW101 VVIP	01	010
				25	NUMERO	SMORZATORE (SISTEMA ROTORE) - ELICOTTERO EH101/EH101 VVIP/AW101 VVIP	01	010
				500.000	NUMERO	SERVOCOMANDO ROTORE PRINCIP. (SIST. ATTUAZ.) - ELIC. EH101/EH101 VVIP/AW101 VVIP	04	010
				500.000	NUMERO	FRENO ROTORE (SISTEMA ROTORE) - ELICOTTERO EH101/EH101 VVIP/AW101 VVIP	04	010
				500.000	NUMERO	SMORZATORE (SISTEMA ROTORE) - ELICOTTERO EH101/EH101 VVIP/AW101 VVIP	04	010
				25	NUMERO	GRUPPO DI CONDIZIONAMENTO, (IMP. COND.) ELICOTTERO EH101	01	010
				500.000	NUMERO	GRUPPO DI CONDIZIONAMENTO, (IMP. COND.) ELICOTTERO EH101	04	010
				25	NUMERO	VALVOLA DI RIPARTIZ. FLUSSO (IMP. COND.) ELICOTTERO EH101	01	010
				500.000	NUMERO	VALVOLA DI RIPARTIZ. FLUSSO (IMP. COND.) ELICOTTERO EH101	04	010
				25	NUMERO	INTER. DI SOVRATEMPER. IN USCITA (IMP. COND.) ELIC. EH101	01	010
				500.000	NUMERO	INTER. DI SOVRATEMPER. IN USCITA (IMP. COND.) ELIC. EH101	04	010
				25	NUMERO	INTER. DI SOVRATEMPERAT. IN ENTRATA (IMP. COND.) ELIC. EH101/EH101 VVIP/AW101 VVIP	01	010
				500.000	NUMERO	INTER. DI SOVRATEMPERAT. IN ENTRATA (IMP. COND.) ELIC. EH101/EH101 VVIP/AW101 VVIP	04	010
				25	NUMERO	INTER. DI SOVRAPRESSIONE (IMP. COND.) ELICOTTERO EH101/EH101 VVIP/AW101 VVIP	01	010
				500.000	NUMERO	INTER. DI SOVRAPRESSIONE (IMP. COND.) ELICOTTERO EH101/EH101 VVIP/AW101 VVIP	04	010
				25	NUMERO	SELETTORE DI TEMPERATURA (IMP. COND.) ELICOTTERO EH101/EH101 VVIP/AW101 VVIP	01	010
				500.000	NUMERO	SELETTORE DI TEMPERATURA (IMP. COND.) ELICOTTERO EH101/EH101 VVIP/AW101 VVIP	04	010
				25	NUMERO	VALVOLA CONTROLLO TEMPERATURA (IMP. COND.) ELICOT. EH101/EH101 VVIP/AW101 VVIP	01	010

MICROTECNICA S.r.l.

XVI LEGISLATURA - DISEGNI DI LEGGE E RELAZIONI - DOCUMENTI

Valuta	Ammontare	EURO	Valore Fini Dog.	Quantita'	Unita'	Materiale oggetto del contratto	Tipo	Cat. Rif.
				500.000	NUMERO	VALVOLA CONTROLLO TEMPERATURA (IMP. COND.) ELICOT. EH101/EH101 VVIP/AW101 VVIP	04	010
				25	NUMERO	SONDA DI TEMPERATURA IN ENTRATA (IMP. COND.) ELICOT. EH101/EH101 VVIP/AW101 VVIP	01	010
				500.000	NUMERO	SONDA DI TEMPERATURA IN ENTRATA (IMP. COND.) ELICOT. EH101/EH101 VVIP/AW101 VVIP	04	010
				25	NUMERO	SONDA DI TEMPERAT. IN USCITA (IMP. COND.) ELICOTTERO EH101/EH101 VVIP/AW101 VVIP	01	010
				500.000	NUMERO	SONDA DI TEMPERAT. IN USCITA (IMP. COND.) ELICOTTERO EH101/EH101 VVIP/AW101 VVIP	04	010
				25	NUMERO	SONDA DI TEMPERATURA IN ENTRATA (IMP. COND.) ELICOT. EH101/EH101 VVIP/AW101 VVIP	01	010
				25	NUMERO	INTERRUTTORE DI SOVRATEMPERAT. I (IMP. COND.) ELIC. EH101/EH101 VVIP/AW101 VVIP	010	010
				500.000	NUMERO	INTERRUTTORE DI SOVRATEMPERAT. I (IMP. COND.) ELIC. EH101/EH101 VVIP/AW101 VVIP	010	010
				25	NUMERO	INTERRUTTORE DI TEMPERATURA I (IMP. COND.) ELICOTTERO EH101/EH101 VVIP/AW101 VVIP	01	010
				500.000	NUMERO	INTERRUTTORE DI TEMPERATURA I (IMP. COND.) ELICOTTERO EH101/EH101 VVIP/AW101 VVIP	04	010
				25	NUMERO	ATTUATORE BLOCCAGGIO PALE (SIST. AZION PALE) ELICOT. EH101/EH101 VVIP/AW101 VVIP	01	010
				500.000	NUMERO	ATTUATORE BLOCCAGGIO PALE (SIST. AZION PALE) ELICOT. EH101/EH101 VVIP/AW101 VVIP	04	010
				25	NUMERO	SCAMBIATORE DI CALORE (SIST. RAFFR. OLIO) ELICOTTERO EH101/EH101 VVIP/AW101 VVIP	01	010
				500.000	NUMERO	SCAMBIATORE DI CALORE (SIST. RAFFR. OLIO) ELICOTTERO EH101/EH101 VVIP/AW101 VVIP	04	010
				25	NUMERO	VENTILATORE (SIST. RAFFR. OLIO) ELICOTTERO EH101/EH101 VVIP/AW101 VVIP	01	010
				500.000	NUMERO	VENTILATORE (SIST. RAFFR. OLIO) ELICOTTERO EH101/EH101 VVIP/AW101 VVIP	04	010
				25	NUMERO	ATTUATORE BLOCCAGGIO CODA (SIST. BLOC. CODA) ELIC. EH101/EH101 VVIP/AW101 VVIP	01	010
				500.000	NUMERO	ATTUATORE BLOCCAGGIO CODA (SIST. BLOC. CODA) ELIC. EH101/EH101 VVIP/AW101 VVIP	04	010
				10	NUMERO	IMP. COLL. IMP. DI CONDIZIONAMENTO, ELICOTTERO EH101/EH101 VVIP/AW101 VVIP	01	018
				150.000	NUMERO	IMP. COLL. IMP. DI CONDIZIONAMENTO, ELICOTTERO EH101/EH101 VVIP/AW101 VVIP	04	018
				100	NUMERO	IMPIANTO DI CONDIZIONAMENTO, ELICOTTERO EH101/EH101 VVIP/AW101 VVIP (ATTREZ.)	01	080
				5.000.000	NUMERO	IMPIANTO DI CONDIZIONAMENTO, ELICOTTERO EH101/EH101 VVIP/AW101 VVIP (ATTREZ.)	04	080

MICROTECNICA S.r.l.

XVI LEGISLATURA - DISEGNI DI LEGGE E RELAZIONI - DOCUMENTI

Valuta	Ammontare	EURO	Valore Fini Dog.	Quantita'	Unita'	Materiale oggetto del contratto	Tipo	Cat. Rif.
EUR	5.000.000,00			25	NUMERO	IMPIANTO DI CONDIZIONAMENTO, ELICOTTERO EH101/EH101 VVIP/AW101 VVIP	01	010
EUR	10.000.000,00		10.000.000,00	500.000	NUMERO	IMPIANTO DI CONDIZIONAMENTO, ELICOTTERO EH101/EH101 VVIP/AW101 VVIP	04	010
EUR	10.000.000,00		10.000.000,00	25	NUMERO	SISTEMA AZIONAMENTO PALE, ELICOTTERO EH101/EH101 VVIP/AW101 VVIP	01	010
EUR	10.000.000,00		10.000.000,00	500.000	NUMERO	SISTEMA AZIONAMENTO PALE, ELICOTTERO EH101/EH101 VVIP/AW101 VVIP	04	010
GBP	5.000.000,00	5.847.303,52		25	NUMERO	SISTEMA RAFFREDDAMENTO OLIO, ELICOTTERO EH101/EH101 VVIP/AW101 VVIP	01	010
				500.000	NUMERO	SISTEMA RAFFREDDAMENTO OLIO, ELICOTTERO EH101/EH101 VVIP/AW101 VVIP	04	010
				25	NUMERO	SISTEMA BLOCCAGGIO CODA, ELICOTTERO EH101/EH101 VVIP/AW101 VVIP	01	010
				500.000	NUMERO	SISTEMA BLOCCAGGIO CODA, ELICOTTERO EH101/EH101 VVIP/AW101 VVIP	04	010
				25	NUMERO	ACCUMULATORE (IMPIANTO IDRAULICO) - ELICOTTERO EH101/EH101 VVIP/AW101 01 VVIP	01	010
				500.000	NUMERO	ACCUMULATORE (IMPIANTO IDRAULICO) - ELICOTTERO EH101/EH101 VVIP/AW101 01 VVIP	04	010
				25	NUMERO	MANIFOLD (IMPIANTO IDRAULICO) - ELICOTTERO EH101/EH101 VVIP/AW101 VVIP	01	010
				500.000	NUMERO	MANIFOLD (IMPIANTO IDRAULICO) - ELICOTTERO EH101/EH101 VVIP/AW101 VVIP	04	010
				25	NUMERO	REGOLATORE DI PORTATA (IMPIANTO IDRAULICO) - ELICOTTERO EH101/EH101 VVIP/AW1001 VVIP	01	010
				500.000	NUMERO	REGOLATORE DI PORTATA (IMPIANTO IDRAULICO) - ELICOTTERO EH101/EH101 VVIP/AW1001 VVIP	04	010
				25	NUMERO	VAL.VOLA (IMPIANTO IDRAULICO) - ELICOTTERO EH101/EH101 VVIP/AW101 VVIP	01	010
				500.000	NUMERO	VAL.VOLA (IMPIANTO IDRAULICO) - ELICOTTERO EH101/EH101 VVIP/AW101 VVIP	04	010
				25	NUMERO	SERVOATTUATORE (SISTEMA ATTUAZIONE) - ELICOTTERO EH101/EH101 VVIP/AW101 VVIP	01	010
				500.000	NUMERO	SERVOATTUATORE (SISTEMA ATTUAZIONE) - ELICOTTERO EH101/EH101 VVIP/AW101 VVIP	04	010
				25	NUMERO	SERVOCOM. ROTORE DI CODA (SIST. ATTUAZ.) - ELICOTT. EH101/EH101 VVIP/AW10101 VVIP	01	010
				500.000	NUMERO	SERVOCOM. ROTORE DI CODA (SIST. ATTUAZ.) - ELICOTT. EH101/EH101 VVIP/AW10101 VVIP	04	010
				25	NUMERO	SERVOCOMANDO ROTORE PRINCIP. (SIST. ATTUAZ.) - ELIC. EH101/EH101 VVIP/AW101 VVIP	01	010
				500.000	NUMERO	SERVOCOMANDO ROTORE PRINCIP. (SIST. ATTUAZ.) - ELIC. EH101/EH101 VVIP/AW101 VVIP	04	010
				25	NUMERO	FRENO ROTORE (SISTEMA ROTORE) - ELICOTTERO EH101/EH101 VVIP/AW101 VVIP	01	010
				500.000	NUMERO	FRENO ROTORE (SISTEMA ROTORE) - ELICOTTERO EH101/EH101 VVIP/AW101 VVIP	04	010
				25	NUMERO	SMORZATORE (SISTEMA ROTORE) - ELICOTTERO EH101/EH101 VVIP/AW101 VVIP	01	010
				500.000	NUMERO	SMORZATORE (SISTEMA ROTORE) - ELICOTTERO EH101/EH101 VVIP/AW101 VVIP	04	010

MICROTECNICA S.r.l.

XVI LEGISLATURA - DISEGNI DI LEGGE E RELAZIONI - DOCUMENTI

Valuta	Ammontare	EURO	Valore Fini Dog.	Quantità	Unità	Materiale oggetto del contratto	Tipo	Cat. Rif.
				25	NUMERO	GRUPPO DI CONDIZIONAMENTO. (IMP. COND.) ELICOTTERO EH101	01	010
				500.000	NUMERO	GRUPPO DI CONDIZIONAMENTO. (IMP. COND.) ELICOTTERO EH101	04	010
				25	NUMERO	VALVOLA DI RIPARTIZ. FLUSSO (IMP. COND.) ELICOTTERO EH101	01	010
				500.000	NUMERO	VALVOLA DI RIPARTIZ. FLUSSO (IMP. COND.) ELICOTTERO EH101	04	010
				25	NUMERO	INTER. DI SOVRATEMPER. IN USCITA (IMP. COND.) ELIC. EH101	01	010
				500.000	NUMERO	INTER. DI SOVRATEMPER. IN USCITA (IMP. COND.) ELIC. EH101	04	010
				25	NUMERO	INTER. DI SOVRATEMPERAT. IN ENTRATA (IMP. COND.) ELIC. EH101/EH101 VVIP/AW101 VVIP	01	010
				500.000	NUMERO	INTER. DI SOVRATEMPERAT. IN ENTRATA (IMP. COND.) ELIC. EH101/EH101 VVIP/AW101 VVIP	04	010
				25	NUMERO	INTER. DI SOVRAPRESSIONE (IMP. COND.) ELICOTTERO EH101/EH101 VVIP/AW101 VVIP	01	010
				500.000	NUMERO	INTER. DI SOVRAPRESSIONE (IMP. COND.) ELICOTTERO EH101/EH101 VVIP/AW101 VVIP	04	010
				25	NUMERO	SELETORE DI TEMPERATURA (IMP. COND.) ELICOTTERO EH101/EH101 VVIP/AW101 VVIP	01	010
				500.000	NUMERO	SELETORE DI TEMPERATURA (IMP. COND.) ELICOTTERO EH101/EH101 VVIP/AW101 VVIP	04	010
				25	NUMERO	VALVOLA CONTROLLO TEMPERATURA (IMP. COND.) ELICOT. EH101/EH101 VVIP/AW101 VVIP	01	010
				500.000	NUMERO	VALVOLA CONTROLLO TEMPERATURA (IMP. COND.) ELICOT. EH101/EH101 VVIP/AW101 VVIP	04	010
				25	NUMERO	SONDA DI TEMPERATURA IN ENTRATA (IMP. COND.) ELICOT. EH101/EH101 VVIP/AW101 VVIP	01	010
				500.000	NUMERO	SONDA DI TEMPERATURA IN ENTRATA (IMP. COND.) ELICOT. EH101/EH101 VVIP/AW101 VVIP	04	010
				25	NUMERO	SONDA DI TEMPERAT. IN USCITA (IMP. COND.) ELICOTTERO EH101/EH101 VVIP/AW101 VVIP	01	010
				500.000	NUMERO	SONDA DI TEMPERAT. IN USCITA (IMP. COND.) ELICOTTERO EH101/EH101 VVIP/AW101 VVIP	04	010
				25	NUMERO	SONDA DI TEMPERATURA IN ENTRATA (IMP. COND.) ELICOT. EH101/EH101 VVIP/AW101 VVIP	01	010
				500.000	NUMERO	SONDA DI TEMPERATURA IN ENTRATA (IMP. COND.) ELICOT. EH101/EH101 VVIP/AW101 VVIP	04	010
				25	NUMERO	INTERRUTTORE DI SOVRATEMPERAT. I (IMP. COND.) ELIC. EH101/EH101 VVIP/AW101 VVIP	01	010
				500.000	NUMERO	INTERRUTTORE DI SOVRATEMPERAT. I (IMP. COND.) ELIC. EH101/EH101 VVIP/AW101 VVIP	04	010
				25	NUMERO	INTERRUTTORE DI TEMPERATURA I (IMP. COND.) ELICOTTERO EH101/EH101 VVIP/AW101 VVIP	01	010
				500.000	NUMERO	INTERRUTTORE DI TEMPERATURA I (IMP. COND.) ELICOTTERO EH101/EH101 VVIP/AW101 VVIP	04	010

MICROTECNICA S.r.l.

XVI LEGISLATURA - DISEGNI DI LEGGE E RELAZIONI - DOCUMENTI

Valuta	Ammontare	EURO	Valore Fini Dog.	Quantita'	Unita'	Materiale oggetto del contratto	Tipo	Cat. Rif.
MICROTECNICA S.r.l.								
				25	NUMERO	ATTUATORE BLOCCAGGIO PALE (SIST.AZION PALE), ELICOT. EH101/EH101 VVIP/AW101 VVIP	01	010
			500.000	500.000	NUMERO	ATTUATORE BLOCCAGGIO PALE (SIST.AZION PALE), ELICOT. EH101/EH101 VVIP/AW101 VVIP	04	010
			25	25	NUMERO	SCAMBIATORE DI CALORE (SIST. RAFFR. OLIO) ELICOTTERO EH101/EH101 VVIP/AW101 VVIP	01	010
			500.000	500.000	NUMERO	SCAMBIATORE DI CALORE (SIST. RAFFR. OLIO) ELICOTTERO EH101/EH101 VVIP/AW101 VVIP	04	010
			25	25	NUMERO	VENTILATORE (SIST. RAFFR. OLIO) ELICOTTERO EH101/EH101 VVIP/AW101 VVIP	01	010
			500.000	500.000	NUMERO	VENTILATORE (SIST. RAFFR. OLIO) ELICOTTERO EH101/EH101 VVIP/AW101 VVIP	04	010
			25	25	NUMERO	ATTUATORE BLOCCAGGIO CODA (SIST. BLOC. CODA) ELIC. EH101/EH101 VVIP/AW101 VVIP	01	010
			500.000	500.000	NUMERO	ATTUATORE BLOCCAGGIO CODA (SIST. BLOC. CODA) ELIC. EH101/EH101 VVIP/AW101 VVIP	04	010
			10	10	NUMERO	IMP. COLL. IMP. DI CONDIZIONAMENTO, ELICOTTERO EH101/EH101 VVIP/AW101 VVIP	01	018
			150.000	150.000	NUMERO	IMP. COLL. IMP. DI CONDIZIONAMENTO, ELICOTTERO EH101/EH101 VVIP/AW101 VVIP	04	018
			100	100	NUMERO	IMPIANTO DI CONDIZIONAMENTO, ELICOTTERO EH101/EH101 VVIP/AW101 VVIP (ATTREZ.)	01	080
			5.000.000	5.000.000	NUMERO	IMPIANTO DI CONDIZIONAMENTO, ELICOTTERO EH101/EH101 VVIP/AW101 VVIP (ATTREZ.)	04	080
EUR		4.000.000,00		46	NUMERO	IMPIANTO DI CONDIZIONAMENTO, ELICOTTERO EH101/EH101 VVIP/AW101 VVIP	01	010
EUR		8.000.000,00	8.000.000,00	500.000	NUMERO	RICAMBI PER IMPIANTO DI CONDIZIONAMENTO, ELICOTTERO EH101/EH101 VVIP/AW101 VVIP	04	010
		183.185.671,73	260.476.408,49					
NORTHROP GRUMMAN ITALIA S.p.A.								
EUR		1.216.922,00		2	NUMERO	SOTTOSISTEMA DI NAVIGAZIONE INERZIALE AEREA EFINS	01	010
			1.216.922,00	2	NUMERO	SOTTOSISTEMA DI NAVIGAZIONE AEREA RICEVITORE GPS "JGPSU"	01	010
				1	NUMERO	ATTREZZATURE DI COLLAUDO DEL SOTTOSISTEMA DI NAVIGAZIONE INERZIALE AEREA EFINS	01	080
EUR		812.867,00		2	NUMERO	SOTTOSISTEMA DI NAVIGAZIONE INERZIALE AEREA EFINS	01	010
				10	NUMERO	SOTTOSISTEMA DI NAVIGAZIONE AEREA RICEVITORE GPS "JGPSU"	04	010
				2	NUMERO	SOTTOSISTEMA DI NAVIGAZIONE AEREA RICEVITORE GPS "JGPSU"	01	010

XVI LEGISLATURA - DISEGNI DI LEGGE E RELAZIONI - DOCUMENTI

Valuta	Ammontare	EURO	Valore Fimi Dog.	Quantita'	Unita'	Materiale oggetto del contratto	Tipo	Cat. Rif.
NORTHERP GRUNMAN ITALIA S.p.A.								
EUR	429.911,82		429.911,82	1	NUMERO	ATTREZZATURE DI COLLAUDO DEL SOTTOSISTEMA DI NAVIGAZIONE INERZIALE AEREA EFINS	01	080
				4	NUMERO	SOTTOSISTEMA DI NAVIGAZIONE INERZIALE AEREA EFINS	04	010
				1	NUMERO	ATTREZZATURE DI COLLAUDO DEL SOTTOSISTEMA DI NAVIGAZIONE AEREA RICEVITORE GPS "JGPSU"	01	080
EUR	429.911,82		429.911,82	5	NUMERO	ATTREZZATURE DI COLLAUDO DEL SOTTOSISTEMA DI NAVIGAZIONE AEREA RICEVITORE GPS "JGPSU"	01	080
				1	NUMERO	ATTREZZATURE DI COLLAUDO DEL SOTTOSISTEMA DI NAVIGAZIONE INERZIALE AEREA EFINS	01	080
				1	NUMERO	SOTTOSISTEMA DI NAVIGAZIONE INERZIALE AEREA EFINS	01	010
				1	NUMERO	SOTTOSISTEMA DI NAVIGAZIONE AEREA RICEVITORE GPS "JGPSU"	04	010
EUR	387.500,00		387.500,00	1	NUMERO	SOTTOSISTEMA DI NAVIGAZIONE INERZIALE AEREA EFINS	01	010
				2	NUMERO	SOTTOSISTEMA DI NAVIGAZIONE AEREA RICEVITORE GPS "JGPSU"	04	010
				1	NUMERO	SOTTOSISTEMA DI NAVIGAZIONE AEREA RICEVITORE GPS "JGPSU"	01	010
				5	NUMERO	SOTTOSISTEMA DI NAVIGAZIONE AEREA RICEVITORE GPS "JGPSU"	04	010
				1	NUMERO	ATTREZZATURE DI COLLAUDO DEL SOTTOSISTEMA DI NAVIGAZIONE INERZIALE AEREA EFINS	01	080
				1	NUMERO	ATTREZZATURE DI COLLAUDO DEL SOTTOSISTEMA DI NAVIGAZIONE AEREA RICEVITORE GPS "JGPSU"	01	080
EUR	2.365.886,79			11	NUMERO	SOTTOSISTEMA DI NAVIGAZIONE INERZIALE AEREA LN93	01	010
GBP	252.828,75	295.673,29		14	NUMERO	SOTTOSISTEMA DI NAVIGAZIONE AEREA RICEVITORE GPS	01	010
EUR	1.656.633,49		1.656.633,49	11	NUMERO	PARTI DEL SOTTOSISTEMA DI NAVIGAZIONE INERZIALE AEREA LN93	01	010
GBP	177.771,60	207.896,90	207.896,90	13	NUMERO	PARTI SOTTOSISTEMA DI NAVIGAZIONE AEREA RICEVITORE GPS	01	010
EUR	2.804.107,30		2.804.107,30	143	NUMERO	SOTTOSISTEMA DI NAVIGAZIONE INERZIALE AEREA LN93	01	010
GBP	277.921,50	325.018,27	325.018,27	139	NUMERO	SOTTOSISTEMA DI NAVIGAZIONE AEREA RICEVITORE GPS	01	010
EUR	500.000,00		500.000,00	5	NUMERO	SOTTOSISTEMA DI RIFERIMENTO ED ASSETTO NAVEX-M	01	010
				100	NUMERO	PARTI DEL SOTTOSISTEMA DI RIFERIMENTO ED ASSETTO NAVEX-M	01	010
EUR	560.000,00		560.000,00	5	NUMERO	SOTTOSISTEMA AEREO DI RIFERIMENTO ED ASSETTO LISA 200	01	010

XVI LEGISLATURA - DISEGNI DI LEGGE E RELAZIONI - DOCUMENTI

Valuta	Ammontare	EURO	Valore Fini Dog.	Quantita'	Unita'	Materiale oggetto del contratto	Tipo	Cat. Rif.
NORTROP GRUMMAN ITALIA S.p.A.								
USD	1.539.200,00	1.072.717,90	1.072.717,90	35	NUMERO	SOTTOSISTEMA AEREO DI RIFERIMENTO ED ASSETTO LISA 200	01	010
EUR	158.185,28		158.185,28	8	NUMERO	SOTTOSISTEMA AEREO DI RIFERIMENTO ED ASSETTO LISA 200	01	010
EUR	119.572,00		119.572,00	2	NUMERO	SOTTOSISTEMA AEREO DI RIFERIMENTO ED ASSETTO LISA 200	04	010
EUR	38.444,70		38.444,70	6	NUMERO	SOTTOSISTEMA AEREO DI RIFERIMENTO ED ASSETTO LISA 200	01	010
EUR	243.870,00		243.870,00	8	NUMERO	PARTI DEL SOTTOSISTEMA DI RIFERIMENTO ED ASSETTO LISA 4000	01	010
EUR	1.453.290.000,00			14	NUMERO	SOTTOSISTEMA AEREO DI RIFERIMENTO ED ASSETTO LISA 4000	01	010
EUR				55	NUMERO	PARTI DEL SOTTOSISTEMA AEREO DI RIFERIMENTO ED ASSETTO LISA 4000	01	010
EUR	129.032,00			7	NUMERO	SOTTOSISTEMA AEREO DI RIFERIMENTO ED ASSETTO LISA 4000	01	010
EUR	170.000,00		170.000,00	1	NUMERO	ATTREZZATURE DI COLLAUDO DEL SOTTOSISTEMA DI NAVIGAZIONE INERZIALE AEREA EFINS	01	080
EUR	11.810,50		11.810,50	1	NUMERO	PARTI DI RICAMBIO DEL SOTTOSISTEMA AEREO DI RIFERIMENTO ED ASSETTO LISA 4000		010
USD	30.000.000,00	21.960.325,01	21.960.325,01	1.500	NUMERO	PARTI DI SOTTOSISTEMI DI RIFERIMENTO ED ASSETTO LISA 200	01	010
EUR	60.000.000,00			3.582	NUMERO	ASSIEME SENSORE INERZIALE PER PROGRAMMA MISSILISTICO IRIS-T	01	004
EUR	60.000.000,00			3.582	NUMERO	ASSIEME SENSORE INERZIALE PER PROGRAMMA MISSILISTICO IRIS-T	01	004
		576.893.459,08	31.862.915,17					
OFFICINE MECCANICHE AERONAUTICHE O.M.A. S.p.A.								
EUR	10.000.000,00			200	NUMERO	VALVOLA VELIVOLO EFA P/N 212A01000-005	01	010
				200	NUMERO	ACCUMULATORE FRENO VELIVOLO EFA P/N 291A03000-017	01	010
				200	NUMERO	ATTUATORE TETTuccio VELIVOLO EFA P/N 291A07000-007	01	010
				200	NUMERO	ATTUATORE VELIVOLO EFA P/N 291A08000-023/025	01	010
				200	NUMERO	ATTUATORE VELIVOLO EFA P/N 291A09000-009/011	01	010

XVI LEGISLATURA - DISEGNI DI LEGGE E RELAZIONI - DOCUMENTI

Valuta	Ammontare	EURO	Valore Fini Dog.	Quantita'	Unita'	Materiale oggetto del contratto	Tipo	Cat. Rif.
				200	NUMERO	ATTUATORE TETTuccio VELIVOLO EFA P/N 291A10000-013	01	010
				200	NUMERO	VALVOLA DI NON RITORNO VELIVOLO EFA P/N 291A12006-003	01	010
				200	NUMERO	VALVOLA DI NON RITORNO VELIVOLO EFA P/N 291A12012-003	01	010
				200	NUMERO	VALVOLA DI NON RITORNO VELIVOLO EFA P/N 291A12014-003	01	010
				400	NUMERO	VALVOLA DI NON RITORNO VELIVOLO EFA P/N 291A12006-003	01	010
				400	NUMERO	VALVOLA DI NON RITORNO VELIVOLO EFA P/N 291A12008-003	01	010
				400	NUMERO	VALVOLA DI NON RITORNO VELIVOLO EFA P/N 291A12012-003	01	010
				400	NUMERO	VALVOLA DI NON RITORNO VELIVOLO EFA P/N 291A12014-003	01	010
				400	NUMERO	VALVOLA DI NON RITORNO VELIVOLO EFA P/N 291A12016-003	01	010
				400	NUMERO	ATTUATORE VELIVOLO EFA P/N 291A08000-023/025	01	010
				400	NUMERO	ATTUATORE VELIVOLO EFA P/N 291A09000-009/011	01	010
				400	NUMERO	ATTUATORE TETTuccio VELIVOLO EFA P/N 291A10000-013	01	010
				400	NUMERO	VALVOLA VELIVOLO EFA P/N 212A01000-005	01	010
				400	NUMERO	ACCUMULATORE FRENO VELIVOLO EFA P/N 291A03000-017	01	010
				400	NUMERO	ATTUATORE TETTuccio VELIVOLO EFA P/N 291A07000-007	01	010
				400	NUMERO	VALVOLA DI NON RITORNO VELIVOLO EFA P/N 291A12020-003	01	010
				400	NUMERO	POMPA VELIVOLO EFA P/N 292A02000-006	01	010
				400	NUMERO	ASSIEME LEVA VELIVOLO EFA P/N 292A02110-001	01	010
				400	NUMERO	INDICATORE POSIZIONE VELIVOLO EFA P/N 324A01000-009/13	01	010
EUR	10.000.000,00							
				200	NUMERO	VALVOLA VELIVOLO EFA P/N 212A01000-005	01	010
				200	NUMERO	ACCUMULATORE FRENO VELIVOLO EFA P/N 291A03000-017	01	010
				200	NUMERO	ATTUATORE TETTuccio VELIVOLO EFA P/N 291A07000-007	01	010
				200	NUMERO	ATTUATORE VELIVOLO EFA P/N 291A08000-023/025	01	010
				200	NUMERO	ATTUATORE VELIVOLO EFA P/N 291A09000-009/011	01	010
				200	NUMERO	ATTUATORE TETTuccio VELIVOLO EFA P/N 291A10000-013	01	010
				200	NUMERO	VALVOLA DI NON RITORNO VELIVOLO EFA P/N 291A12006-003	01	010
				200	NUMERO	VALVOLA DI NON RITORNO VELIVOLO EFA P/N 291A12012-003	01	010
				200	NUMERO	VALVOLA DI NON RITORNO VELIVOLO EFA P/N 291A12014-003	01	010
				200	NUMERO	VALVOLA DI NON RITORNO VELIVOLO EFA P/N 291A12016-003	01	010
EUR	10.000.000,00		10.000.000,00					

OFFICINE MECCANICHE AERONAUTICHE O.M.A. S.p.A.

XVI LEGISLATURA - DISEGNI DI LEGGE E RELAZIONI - DOCUMENTI

Valuta	Ammontare	EURO	Valore Fini Dog.	Quantita'	Unita'	Materiale oggetto del contratto	Tipo	Cat. Rif.
				200	NUMERO	VALVOLA DI NON RITORNO VELIVOLO EFA P/N 291A12020-003	01	010
				200	NUMERO	POMPA VELIVOLO EFA P/N 292A02000-006	01	010
				200	NUMERO	ASSIEME LEVA VELIVOLO EFA P/N 292A02110-001	01	010
				200	NUMERO	INDICATORE POSIZIONE VELIVOLO EFA P/N 324A01000-009/13	01	010
				200	NUMERO	AMMORTIZZATORE GANCIO VELIVOLO EFA P/N 329A01000-013	01	010
				200	NUMERO	VALVOLA VELIVOLO EFA P/N 212A01000-005	01	010
EUR	10.000.000,00		10.000.000,00	200	NUMERO	ACCUMULATORE FRENO VELIVOLO EFA P/N 291A03000-017	01	010
				200	NUMERO	ATTUATORE TETTuccio VELIVOLO EFA P/N 291A07000-007	01	010
				200	NUMERO	ATTUATORE VELIVOLO EFA P/N 291A08000-023/025	01	010
				200	NUMERO	ATTUATORE VELIVOLO EFA P/N 291A09000-009/011	01	010
				200	NUMERO	ATTUATORE TETTuccio VELIVOLO EFA P/N 291A10000-013	01	010
				200	NUMERO	VALVOLA DI NON RITORNO VELIVOLO EFA P/N 291A12006-003	01	010
				200	NUMERO	VALVOLA DI NON RITORNO VELIVOLO EFA P/N 291A12008-003	01	010
				200	NUMERO	VALVOLA DI NON RITORNO VELIVOLO EFA P/N 291A12012-003	01	010
				200	NUMERO	VALVOLA DI NON RITORNO VELIVOLO EFA P/N 291A12014-003	01	010
				200	NUMERO	VALVOLA DI NON RITORNO VELIVOLO EFA P/N 291A12016-003	01	010
				200	NUMERO	POMPA VELIVOLO EFA P/N 292A02000-006	01	010
				200	NUMERO	ASSIEME LEVA VELIVOLO EFA P/N 292A02110-001	01	010
				200	NUMERO	INDICATORE POSIZIONE VELIVOLO EFA P/N 324A01000-009/13	01	010
				200	NUMERO	AMMORTIZZATORE GANCIO VELIVOLO EFA P/N 329A01000-013	01	010
				200	NUMERO	VALVOLA VELIVOLO EFA P/N 212A01000-005	01	010
				200	NUMERO	ACCUMULATORE FRENO VELIVOLO EFA P/N 291A03000-017	01	010
				200	NUMERO	ATTUATORE TETTuccio VELIVOLO EFA P/N 291A07000-007	01	010
				200	NUMERO	ATTUATORE VELIVOLO EFA P/N 291A08000-023/025	01	010
				200	NUMERO	ATTUATORE VELIVOLO EFA P/N 291A09000-009/011	01	010
				200	NUMERO	ATTUATORE TETTuccio VELIVOLO EFA P/N 291A10000-013	01	010
				200	NUMERO	VALVOLA DI NON RITORNO VELIVOLO EFA P/N 291A12006-003	01	010
				200	NUMERO	VALVOLA DI NON RITORNO VELIVOLO EFA P/N 291A12008-003	01	010
				200	NUMERO	VALVOLA DI NON RITORNO VELIVOLO EFA P/N 291A12012-003	01	010
EUR	10.000.000,00			200	NUMERO	VALVOLA DI NON RITORNO VELIVOLO EFA P/N 291A12014-003	01	010

OFFICINE MECCANICHE AERONAUTICHE O.M.A. S.p.A.

XVI LEGISLATURA - DISEGNI DI LEGGE E RELAZIONI - DOCUMENTI

Valuta	Ammontare	EURO	Valore Fini Dog.	Quantita'	Unita'	Materiale oggetto del contratto	Tipo	Cat. Rif.
				200	NUMERO	VALVOLA DI NON RITORNO VELIVOLO EFA P/N 291A12014-003	01	010
				200	NUMERO	VALVOLA DI NON RITORNO VELIVOLO EFA P/N 291A12016-003	01	010
				200	NUMERO	VALVOLA DI NON RITORNO VELIVOLO EFA P/N 291A12020-003	01	010
				200	NUMERO	POMPA VELIVOLO EFA P/N 292A02000-006	01	010
				200	NUMERO	ASSIEME LEVA VELIVOLO EFA P/N 292A02110-001	01	010
				200	NUMERO	INDICATORE POSIZIONE VELIVOLO EFA P/N 324A01000-009/13	01	010
				200	NUMERO	AMMORTIZZATORE GANCIO VELIVOLO EFA P/N 329A01000-013	01	010
		30.000.000,00	20.000.000,00					
OTO MELARA S.p.A.								
EUR	1.000.000,00			100.000	NUMERO	COMPLESSO SINGOLO NAVALE 40/70 TIPO 520/R	04	002
EUR	1.000.000,00							
EUR	3.000.000,00							
				10	NUMERO	COMPLESSO NAVALE DA 76/62SR INSIEME GENERALE BLOCCO DI CULAITTA	04	002
				10	NUMERO	COMPLESSO NAVALE DA 76/62SR INSIEME GENERALE FRENI E RECUPERATORE	04	002
				10	NUMERO	COMPLESSO NAVALE DA 76/62SR INSIEME MASSA OSCILLANTE	04	002
				10	NUMERO	COMPLESSO NAVALE DA 76/62SR INSIEME GENERALE CARICAMENTO	04	002
				10	NUMERO	COMPLESSO NAVALE DA 76/62SR INSIEME GENERALE SCUDO	04	002
				10	NUMERO	COMPLESSO NAVALE DA 76/62SR INSIEME GENERALE BRASCCI DI CARICAMENTO	04	002
				10	NUMERO	COMPLESSO NAVALE DA 76/62SR INSIEME GENERALE AFFUSTO	04	002
				10	NUMERO	COMPLESSO NAVALE DA 76/62SR INSIEME GENERALE GIOSTRINA	04	002
				10	NUMERO	COMPLESSO NAVALE DA 76/62SR INSIEME GENERALE PIANO DI ROTOLAMENTO	04	002
				10	NUMERO	COMPLESSO NAVALE DA 76/62SR INSIEME BRANDEGGIO	04	002
				10	NUMERO	COMPLESSO NAVALE DA 76/62SR INSIEME GENERALE ELEVAZIONE	04	002
				10	NUMERO	COMPLESSO NAVALE DA 76/62SR INSIEME GENERALE HOWULIBRATORE	04	002
				10	NUMERO	COMPLESSO NAVALE DA 76/62SR INSIEME IMPIANTO IDRULICO	04	002
				10	NUMERO	COMPLESSO NAVALE DA 76/62SR INSIEME INTERFERENZE FUOCO	04	002
				10	NUMERO	COMPLESSO NAVALE DA 76/62SR IMPIANTO RAFFREDDAMENTO	04	002
				10	NUMERO	COMPLESSO NAVALE DA 76/62SR INSIEME GENERALE ELEVATORE	04	002
				10	NUMERO	COMPLESSO NAVALE DA 76/62SR INSIEME GENERALE CAVI DI TORSIONE	04	002

XVI LEGISLATURA - DISEGNI DI LEGGE E RELAZIONI - DOCUMENTI

Valuta	Ammontare	EURO	Valore Fini Deg.	Quantita'	Unita'	Materiale oggetto del contratto	Tipo	Cat Rif.
				10	NUMERO	COMPLESSO NAVALE DA 76/62SR INSIEME ACCECATORE DI SPOLETTA	04	002
				10	NUMERO	COMPLESSO NAVALE DA 76/62SR INSIEME SCUDO	04	002
				10	NUMERO	COMPLESSO NAVALE DA 76/62SR INSIEME PORTELLO AUTOMATICO EVACUABOSSOLI	04	002
				10	NUMERO	COMPLESSO NAVALE DA 76/62SR INSIEME GENERALE PARTE FISSA	04	002
				10	NUMERO	COMPLESSO NAVALE DA 76/62SR INSIEME GENERALE PARTE MOBILE	04	002
				10	NUMERO	COMPLESSO NAVALE DA 76/62SR ASSIEME GENERALE ARMADIO	04	002
				35	NUMERO	COMPLESSO NAVALE DA 76/62SR INSIEME SCHEDE	04	002
				35	NUMERO	COMPLESSO NAVALE DA 76/62SR INSIEME CASSETTI	04	002
				10	NUMERO	COMPLESSO NAVALE DA 76/62SR INSIEME SCATOLE PARTE MOBILE	04	002
				10	NUMERO	COMPLESSO NAVALE DA 76/62SR ASSIEME GENERALE SCATOLA MO	04	002
				10	NUMERO	COMPLESSO NAVALE DA 76/62SR ASSIEME GENERALE SCATOLA SINCRON	04	002
EUR	2.000.000,00		2.000.000,00	390	NUMERO	COMPLESSO NAVALE 127/54 COMPATTO CON COFANI DI BORDO	04	002
EUR	1.000.000,00							
EUR	600.000,00		600.000,00	3	NUMERO	ARMA GATLING GAU 19/A 12,7 MM	01	001
EUR	3.000.000,00			1	NUMERO	VEICOLO BLINDATO NBC/VBCI	01	006
EUR	125.000,00		125.000,00	1	NUMERO	COMPLESSO SINGOLO NAVALE 30MM	01	002
EUR	16.000.000,00		16.000.000,00	16		COMPLESSO SINGOLO NAVALE 30MM	01	002
EUR	3.320.000,00							
EUR	2.100.000,00		2.100.000,00	700	NUMERO	BLINDO ARMATA CENTAURO BI	04	006
EUR	1.250.000,00							
USD	4.500.000,00	3.136.194,47	3.136.194,47	300	NUMERO	COMPLESSO NAVALE 7662 COMPATTO CON COFANI DI BORDO	04	002
USD	2.000.000,00	1.393.864,21						
EUR	656.319,10		656.319,10	27	NUMERO	MEDUSA MK4B CENTRALE DI TIRO - MATERIALE SOC. SELEX SISTEMI INTEGRATI - 04	04	005

OTO MELARA S.p.A.

XVI LEGISLATURA - DISEGNI DI LEGGE E RELAZIONI - DOCUMENTI

Valuta	Ammontare	EURO	Valore Fini Dog.	Quantita'	Unita'	Materiale oggetto del contratto	Tipo	Cat. Rif.
OTTO MELARA S.p.A.								
USD	10.000.000,00	6.969.321,05	6.969.321,05	300	NUMERO	COMPLESSO NAVALE 76/62 SR CON COFANI DI BORDO	04	002
EUR	1.500.000,00							
EUR	1.500.000,00		1.500.000,00	670	NUMERO	COMPLESSO SINGOLO NAVALE 25MM KBA A PUNTAMENTO AGEVOLATO	04	002
EUR	500.000,00							
EUR	1.383.400,00		1.383.400,00	100	NUMERO	CONVOGLIATORE MUNIZIONI NON NASTRATE CAL 27MM	04	002
EUR	500.000,00							
USD	4.861.500,00	3.558.670,67	3.558.670,67	1	NUMERO	COMPLESSO BINATO NAVALE 40/70 COMPATTO	01	002
USD	2.341.000,00	1.713.637,36						
EUR	3.135.000,00		3.135.000,00	1	NUMERO	COMPLESSO NAVALE 76/62 COMPATTO CON COFANI DI BORDO	01	002
EUR	5.576.000,00							
		20.753.501,57	45.163.905,29					
PIAGGIO AERO INDUSTRIES S.p.A.								
EUR	24.170,08			15	NUMERO	TURBOGETTI MK632-43	01	010
EUR	1.000.000,00		1.000.000,00	1	NUMERO	MOTORE VIPER MK632-43	01	010
EUR	25.000.000,00		25.000.000,00	15	NUMERO	TURBOGETTI MK632-43	01	010
				100.000	NUMERO	PARTI DI RICAMBIO PER TURBOGETTI MK632-43	04	010
				1.000	NUMERO	ATTREZZATURE DI TURBOGETTI MK632-43	04	010
EUR	2.800.000,00			2	NUMERO	TURBOMOTORE T55-L-712E	01	010
		2.824.170,08	26.000.000,00					
RHEINMETALL ITALIA S.p.A.								

XVI LEGISLATURA - DISEGNI DI LEGGE E RELAZIONI - DOCUMENTI

Valuta	Ammontare	EURO	Valore Fini Dog.	Quantita'	Unita'	Materiale oggetto del contratto	Tipo	Cat. Rif.
RHEINMETALL ITALIA S.p.A.								
EUR	3.000.000,00			10	NUMERO	MITRAGLIERA C/A DA 25MM TIPO KBA	01	002
				150	NUMERO	SUBASSIEMI E PARTI PRINCIPALI PER MITRAGLIERA C/A DA 25MM TIPO KBA	04	080
EUR	233.900,00		233.900,00	50	NUMERO	CENTRALE DI TIRO SKYGUARD III PER MISSILE S/A E AFFUSTI C/A - ATTREZZATURE I		080
EUR	400.000,00			2	NUMERO	MITRAGLIERA C/A DA 25MM TIPO KBA	01	002
				44	SERIE	AFFUSTO BINATO CAMPALE C/A DA 35MM TIPO GDF 007 (AHEAD)	04	002
EUR	40.700.000,00		40.700.000,00	22	SERIE	CENTRALE DI TIRO SKYGUARD III PER MISSILE S/A E AFFUSTI C/A	04	005
EUR	59.380.800,36		59.380.800,36	13	SERIE	AFFUSTO BINATO CAMPALE C/A DA 35MM TIPO GDF 007 (AHEAD)	04	002
EUR	5.000.000,00		5.000.000,00	1	NUMERO	AFFUSTO BINATO CAMPALE C/A DA 35MM TIPO GDF 007 (AHEAD)	01	002
				2	SERIE	PARTI DI RICAMBIO PER AFFUSTO BINATO CAMPALE C/A DA 35MM TIPO GDF 007 (AHEAD)	04	002
EUR	5.000.000,00		5.000.000,00	300	NUMERO	AFFUSTO BINATO CAMPALE C/A DA 35MM TIPO GDF 007 (AHEAD)	04	002
EUR	500.000,00			300	NUMERO	CENTRALE DI TIRO SKYGUARD III PER MISSILE S/A E AFFUSTI C/A	04	005
EUR	4.000.000,00		4.000.000,00	2	NUMERO	RADAR DI RICERCA E INSEGUIMENTO IN BANDA X PER SKYSHIELD E SKYGUARD I/DI		005
				200	NUMERO	RADAR DI RICERCA E INSEGUIMENTO IN BANDA X PER SKYSHIELD E SKYGUARD I/DI - COMPONENTI -		005
EUR	350.000,00			44	NUMERO	PARTI PER AFFUSTO BINATO CAMPALE C/A DA 35MM TIPO GDF 007 (AHEAD)	04	002
EUR	700.000,00		700.000,00	4	NUMERO	MITRAGLIERA C/A DA 25MM TIPO KBA	01	002
				100	NUMERO	MITRAGLIERA C/A DA 25MM TIPO KBA (SUBASSIEMI E PARTI)	01	002
				15	NUMERO	MITRAGLIERA C/A DA 25MM TIPO KBA - ATTREZZATURE	01	080
EUR	8.000.000,00		8.000.000,00	2.000	NUMERO	AFFUSTO BINATO CAMPALE C/A DA 35MM TIPO GDF 005	04	002
				3.000	NUMERO	AFFUSTO BINATO CAMPALE C/A DA 35MM TIPO GDF B04	04	002
EUR	8.000.000,00			300	NUMERO	CENTRALE DI TIRO SKYCHIEF PER SISTEMA ANTIAREO SKYSHIELD	04	005
EUR	2.500.000,00		2.500.000,00					

XVI LEGISLATURA - DISEGNI DI LEGGE E RELAZIONI - DOCUMENTI

Valuta	Anmontare	EURO	Valore Fini Dog.	Quantita'	Unita'	Materiale oggetto del contratto	Tipo	Cat. Rif.
RHEINMETALL ITALIA S.p.A.								
				200	NUMERO	SUBASSIEMI E COMPONENTI DEL RADAR DI RICERCA E INSEGUIMENTO IN BANDA X PER SISTEMA NAVALE SEAGUARD	01	005
EUR	1.000.000,00		1.000.000,00	500	NUMERO	AFFUSTO BINATO CAMPALE C/A DA 35MM TIPO GDF 007(AHEAD) - ATTREZZATURE 01	01	080
EUR	5.000.000,00		5.000.000,00	1	NUMERO	AFFUSTO BINATO CAMPALE C/A DA 35MM TIPO GDF 005	01	002
				2	SERIE	AFFUSTO BINATO CAMPALE C/A DA 35MM TIPO GDF 005	04	002
EUR	20.000.000,00		20.000.000,00	500	NUMERO	CENTRALE DI TIRO SKYGUARD PER AFFUSTO BINATO C/A	04	005
				100	NUMERO	RADAR DI RICERCA E INSEGUIMENTO IN BANDA X PER SKYSHIELD E SKYGUARD IJD4	04	005
EUR	7.000.000,00		7.000.000,00	4	NUMERO	RADAR DI INSEGUIMENTO -X-BTR IN BANDA X PER SISTEMA NAVALE SEAGUARD 01	01	005
				500	NUMERO	RADAR DI INSEGUIMENTO -X-BTR IN BANDA X PER SISTEMA NAVALE SEAGUARD 04	04	005
EUR	7.000.000,00		7.000.000,00	4	NUMERO	RADAR DI INSEGUIMENTO -X-BTR IN BANDA X PER SISTEMA NAVALE SEAGUARD 01	01	005
				500	NUMERO	RADAR DI INSEGUIMENTO -X-BTR IN BANDA X PER SISTEMA NAVALE SEAGUARD 04	04	005
						12.250.000,00		165.514.700,36
RWM ITALIA S.P.A.								
EUR	30.000.000,00		30.000.000,00	1.000	NUMERO	BOMBA 2000LB BLU109 - VUOTA	01	004
				5.000	NUMERO	BOMBA 2000LB BLU109 - RICAMBI	04	004
EUR	100.000,00		100.000,00	20	NUMERO	MINA MARINA MURENA MNI02 MOD.1 - RICAMBI	04	004
				20	NUMERO	MINA MARINA MURENA MNI02 MOD.1 - ACCESSORI TRASMISSIONE DATI	01	004
						0,00		30.100.000,00
SECONDO MONA S.p.A.								
EUR	650.000,00		650.000,00	30	NUMERO	ATTUATORE ELETTRICO P/N HTE210010	01	010
EUR	1.500.000,00			200	NUMERO	TRASMETTITORE DI FLUSSO 8TJ85GJA2	04	010
				30	NUMERO	BOCCHETTONE RIFORMIMENTO COMBUSTIBILE SM2388	04	010
				60	NUMERO	ELETTROPOMPA TRAVASO COMBUSTIBILE SM2269	04	010

XVI LEGISLATURA - DISEGNI DI LEGGE E RELAZIONI - DOCUMENTI

Valuta	Ammontare	EURO	Valore Fini Dog.	Quantita'	Unita'	Materiale oggetto del contratto	Tipo	Cat. Rif.
SECONDO MONA S.p.A.								
				60	NUMERO	ELETTROPOMPA ALIMENTAZIONE COMBUSTIBILE SM2268	04	010
EUR	4.500.000,00		4.500.000,00	100	NUMERO	MECCANICA DI BLOCCAGGIO PORTELLO (DX) P/N 201598006	01	010
				100	NUMERO	MECCANICA DI BLOCCAGGIO PORTELLO (ANTERIORE) P/N 201599005	01	010
				100	NUMERO	MECCANICA DI BLOCCAGGIO PORTELLO (POSTERIORE) P/N 201599004	01	010
				100	NUMERO	AZIONATORE TELESCOPICO P/N 201649003	01	010
				200	NUMERO	KIT GANCIO P/N 201596207KIT	01	010
				100	NUMERO	MECCANICA DI BLOCCAGGIO PORTELLO P/N 201696002	01	010
				100	NUMERO	BLOCCAGGIO NLG (NOSE LANDING GEAR) P/N 201596006	01	010
				100	NUMERO	ASSIEME MECCANICA DI BLOCCAGGIO (SIN) P/N 201597009	01	010
				100	NUMERO	ASSIEME MECCANICA DI BLOCCAGGIO (DX) P/N 201597010	01	010
				100	NUMERO	MECCANICA DI BLOCCAGGIO PORTELLO (SIN) P/N 201598005	01	010
				100	NUMERO	MECCANICA DI BLOCCAGGIO PORTELLO (DX) P/N 201598006	01	010
				100	NUMERO	MECCANICA DI BLOCCAGGIO PORTELLO (ANTERIORE) P/N 201599005	01	010
				100	NUMERO	MECCANICA DI BLOCCAGGIO PORTELLO (POSTERIORE) P/N 201599004	01	010
				100	NUMERO	AZIONATORE TELESCOPICO P/N 201649003	01	010
				200	NUMERO	KIT GANCIO P/N 201596207KIT	01	010
				100	NUMERO	MECCANICA DI BLOCCAGGIO PORTELLO P/N 201696002	01	010
				100	NUMERO	BLOCCAGGIO NLG (NOSE LANDING GEAR) P/N 201596006	01	010
				100	NUMERO	ASSIEME MECCANICA DI BLOCCAGGIO (SIN) P/N 201597009	01	010
				100	NUMERO	ASSIEME MECCANICA DI BLOCCAGGIO (DX) P/N 201597010	01	010
				100	NUMERO	MECCANICA DI BLOCCAGGIO PORTELLO (SIN) P/N 201598005	01	010
				100	NUMERO	MECCANICA DI BLOCCAGGIO PORTELLO (DX) P/N 201598006	01	010
				100	NUMERO	MECCANICA DI BLOCCAGGIO PORTELLO (ANTERIORE) P/N 201599005	01	010
				100	NUMERO	MECCANICA DI BLOCCAGGIO PORTELLO (POSTERIORE) P/N 201599004	01	010
				100	NUMERO	AZIONATORE TELESCOPICO P/N 201649003	01	010
				200	NUMERO	KIT GANCIO P/N 201596207KIT	01	010
				100	NUMERO	MECCANICA DI BLOCCAGGIO PORTELLO P/N 201696002	01	010
				100	NUMERO	BLOCCAGGIO NLG (NOSE LANDING GEAR) P/N 201596006	01	010
				100	NUMERO	ASSIEME MECCANICA DI BLOCCAGGIO (SIN) P/N 201597009	01	010
				100	NUMERO	ASSIEME MECCANICA DI BLOCCAGGIO (DX) P/N 201597010	01	010
				100	NUMERO	MECCANICA DI BLOCCAGGIO PORTELLO (SIN) P/N 201598005	01	010
				100	NUMERO	MECCANICA DI BLOCCAGGIO PORTELLO (DX) P/N 201598006	01	010
				100	NUMERO	MECCANICA DI BLOCCAGGIO PORTELLO (ANTERIORE) P/N 201599005	01	010
				100	NUMERO	MECCANICA DI BLOCCAGGIO PORTELLO (POSTERIORE) P/N 201599004	01	010
				100	NUMERO	AZIONATORE TELESCOPICO P/N 201649003	01	010
				200	NUMERO	KIT GANCIO P/N 201596207KIT	01	010
				100	NUMERO	MECCANICA DI BLOCCAGGIO PORTELLO P/N 201696002	01	010
				100	NUMERO	BLOCCAGGIO NLG (NOSE LANDING GEAR) P/N 201596006	01	010
				100	NUMERO	ASSIEME MECCANICA DI BLOCCAGGIO (SIN) P/N 201597009	01	010
				100	NUMERO	ASSIEME MECCANICA DI BLOCCAGGIO (DX) P/N 201597010	01	010
				100	NUMERO	MECCANICA DI BLOCCAGGIO PORTELLO (SIN) P/N 201598005	01	010
				100	NUMERO	MECCANICA DI BLOCCAGGIO PORTELLO (DX) P/N 201598006	01	010
				100	NUMERO	MECCANICA DI BLOCCAGGIO PORTELLO (ANTERIORE) P/N 201599005	01	010
				100	NUMERO	MECCANICA DI BLOCCAGGIO PORTELLO (POSTERIORE) P/N 201599004	01	010

XVI LEGISLATURA - DISEGNI DI LEGGE E RELAZIONI - DOCUMENTI

Valuta	Ammontare	EURO	Valore Fini Dog.	Quantita'	Unita'	Materiale oggetto del contratto	Tipo	Cat. Rif.
SECONDO MONA S.p.A.								
EUR	1.400.000,00			100	NUMERO	AZIONATORE TELESCOPICO P/N 201649003	01	010
				200	NUMERO	KIT GANCIO P/N 201596207KIT	01	010
				100	NUMERO	MECCANICA DI BLOCCAGGIO PORTELLO P/N 201696002	01	010
EUR	1.400.000,00			144	NUMERO	ELETTROPOMPA TRAVASO COMBUSTIBILE SM2272	01	010
				180	NUMERO	VALVOLA DI RIFORNIMENTO SM2727	01	010
EUR	110.000,00			60	NUMERO	VALVOLA DI RIFORNIMENTO E SVUOTAMENTO COMBUSTIBILE P/N SM3373	01	010
				60	NUMERO	VALVOLA BASSO LIVELLO COMBUSTIBILE P/N SM3374	01	010
				60	NUMERO	VALVOLA DI NON RITORNO COMBUSTIBILE P/N SM3321-1	01	010
EUR	2.000.000,00		2.000.000,00	72	NUMERO	RIDUTTORE DI PRESSIONE SM3015	01	010
				96	NUMERO	ELETTROPOMPA TRAVASO COMBUSTIBILE SM2273	01	010
				256	NUMERO	ELETTROPOMPA TRAVASO COMBUSTIBILE SM2273-1	01	010
				72	NUMERO	RIDUTTORE DI PRESSIONE SM3014	01	010
EUR	810.000,00		810.000,00	150	NUMERO	GRUPPO INTEGRATO POMPA SM4021	01	010
				300	NUMERO	EIETTORE SM3253	01	010
EUR	1.400.000,00			280	NUMERO	ELETTROPOMPA TRAVASO COMBUSTIBILE SM2272	01	010
GBP	105.000,00	119.606,73		50	NUMERO	ELETTROPOMPA COMBUSTIBILE P/N SM2265	01	010
EUR	3.000.000,00		3.000.000,00	50	NUMERO	AZIONATORE ROTATIVO R8035M2-1	01	010
				50	NUMERO	AZIONATORE ROTATIVO R16120M6-1	01	010
				50	NUMERO	AZIONATORE ROTATIVO R16120M6	01	010
				50	NUMERO	AZIONATORE LINEARE R15055-3	01	010
				50	NUMERO	AZIONATORE LINEARE R15055-2	01	010
				50	NUMERO	AZIONATORE ROTATIVO R1496-1	01	010
				50	NUMERO	AZIONATORE ROTATIVO R1496-2	04	010
EUR	260.000,00			300	NUMERO	ALBERO INGRESSO P/N P755A0137-00 PER ATTUATORI DEL ROTORE PRINCIPALE E DD1 CODA ELICOTTERO		010

XVI LEGISLATURA - DISEGNI DI LEGGE E RELAZIONI - DOCUMENTI

Valuta	Ammontare	EURO	Valore Fini Dog.	Quantita'	Unita'	Materiale oggetto del contratto	Tipo	Cat. Rif.
SECONDO MONA S.p.A.								
EUR	5.214.000,00			100	NUMERO	ALBERO GUIDA P/N P756A0148-00 PER ATTUATORI DEL ROTORE PRINCIPALE E DI CODA ELICOTTERO	01	010
				60	NUMERO	ASTA P/N P756A0030-00	01	010
EUR	5.214.000,00			432	NUMERO	ELETTROPOMPA TRAVASO COMBUSTIBILE SM2273	01	010
				508	NUMERO	ELETTROPOMPA TRAVASO COMBUSTIBILE SM2273-1	01	010
EUR	350.000,00		350.000,00	80		ELETTROPOMPA TRAVASO COMBUSTIBILE SM2273	01	010
EUR	4.800.000,00		4.800.000,00	900	NUMERO	ELETTROPOMPA TRAVASO COMBUSTIBILE SM2273-1	01	010
EUR	370.000,00		370.000,00	150	NUMERO	AZIONATORE APERTURA VANO SCALA SM2856-1	01	010
EUR	2.000.000,00		2.000.000,00	160	NUMERO	BLOCCO VALVOLE PER VERRICELLO SM2972-1	01	010
		10.003.606,73	27.480.000,00					
SELEX ELSAG S.p.A.								
EUR	304.000,00			8	NUMERO	ANV241 SISTEMA DI ATERRAGGIO MULTI MODO	01	010
EUR	200.000,00			21	NUMERO	SISTEMA RICETRASMITTENTE V/UHF SRT-651/N-SH/HAVE QUICK	01	011
EUR	801.285,66		801.285,66					
EUR	156.312,00		156.312,00	12	NUMERO	RICEVITORE SP-2295/R	01	011
EUR	390.860,00		390.860,00	12	NUMERO	SISTEMA RICETRASMITTENTE V/UHF SRT-651/N-G	01	011
USD	1.211.467,00	886.806,97	886.806,97	7	NUMERO	SISTEMA RICETRASMITTENTE SRT-470/L HF	01	011
EUR	13.095.127,88		13.095.127,88	80	NUMERO	STT115 RBS SISTEMA RADIO TETRA/TAC	01	011
				323	NUMERO	STT115 RBS SISTEMA RADIO TETRA/TAC	04	011
EUR	3.081.366,56		3.081.366,56	79	NUMERO	EF2000 TRANCHE 2 SYNTHESIZER FOR V/UHF XT-6929L	01	011
				79	NUMERO	EF2000 TRANCHE 2 PREPOST SELEC FOR V/UHF XT-6929L	01	011
				79	NUMERO	EF2000 TRANCHE 2 RECEIVER FOR V/UHF XT-6929L	01	011

XVI LEGISLATURA - DISEGNI DI LEGGE E RELAZIONI - DOCUMENTI

Valuta	Ammontare	EURO	Valore Fini Dog.	Quantita'	Unita'	Materiale oggetto del contratto	Tipo	Cat. Rif.
SELEX ELSAG S.P.A.								
EUR	501.937,00		501.937,00	4	NUMERO	EF2000 TRANCHE 2 MIU MIDS INTERFACE UNIT	01	011
EUR	596.405,25		596.405,25	5	NUMERO	EF2000 TRANCHE 2 MIU MIDS INTERFACE UNIT	01	011
EUR	215.332,26		215.332,26	6	NUMERO	EF2000 TRANCHE 2 DME-P	01	011
EUR	393.253,26		393.253,26	6	NUMERO	EF2000 TRANCHE 2 MMR-RNAV	01	011
EUR	122.556,00		122.556,00	6	NUMERO	EF2000 TRANCHE 2 CRASH SURVIVAL MEMORY UNIT	01	011
EUR	140.422,00		140.422,00	8	NUMERO	SISTEMA INTEGRATO COMUNICAZIONI INTERNE PER IMPIEGO NAVALE	01	011
EUR	15.541,84		15.541,84	2	NUMERO	UTENZA NAVALE INTEGRATA MFUT	01	011
EUR	80.095,19		80.095,19	27	NUMERO	MT441 MULTIPLEX	04	011
EUR	237.574,25		237.574,25	5	NUMERO	EF2000 TRANCHE 2 PEC DT DATABUS TERMIN. FOR CAMU	01	011
				5	NUMERO	EF2000 TRANCHE 2 PEC FS AUDIOFILT SWITCH FOR CAMU	01	011
				5	NUMERO	EF2000 TRANCHE 2 FOFE FIB OPT C FRONTEND FOR CAMU	01	011
				5	NUMERO	EF2000 TRANCHE 2 ELECTRONIC CASE FOR CAMU	01	011
EUR	270.240,71		270.240,71	72	NUMERO	EF2000 TRANCHE 2 PEC DT DATABUS TERMIN. FOR CAMU	01	011
				72	NUMERO	EF2000 TRANCHE 2 PEC FS AUDIOFILT SWITCH FOR CAMU	01	011
				72	NUMERO	EF2000 TRANCHE 2 FOFE FIB OPT C FRONTEND FOR CAMU	01	011
				72	NUMERO	EF2000 TRANCHE 2 ELECTRONIC CASE FOR CAMU	01	011
GBP	5.216,00	6.099,91	6.099,91	4	NUMERO	EF2000 TRANCHE 2 IFF/FRONT ANTENNA	01	011
GBP	20.864,00	24.399,63	24.399,63	16	NUMERO	EF2000 TRANCHE 2 IFF/FRONT ANTENNA	01	011
EUR	349.036,00		349.036,00	4	NUMERO	EF2000 TRANCHE 2 IFF INTERROGATOR SIT 435/5	01	011
EUR	407.751,00		407.751,00	3	NUMERO	EF2000 TRANCHE 2 IFF INTERROGATOR SIT 435/5	01	011
EUR	304.292,76		304.292,76	3	NUMERO	EF2000 TRANCHE 2 DME-P	01	011

XVI LEGISLATURA - DISEGNI DI LEGGE E RELAZIONI - DOCUMENTI

Valuta	Ammontare	EURO	Valore Fini Dog.	Quantita'	Unita'	Materiale oggetto del contratto	Tipo	Cat. Rif.
SELEX ELSAG S.P.A.								
				3	NUMERO	EF2000 TRANCHE 2 MMR-RNAV	01	011
EUR	1.308.885,00		1.308.885,00	15	NUMERO	EF2000 TRANCHE 2 IFF INTERROGATOR SIT 435/5	01	011
EUR	1.380.000,00		1.380.000,00	20	NUMERO	EF2000 TRANCHE 2 IFF TRANSPONDER SIT 423/5	01	011
GBP	9.160,00	10.180,98	10.180,98	10	NUMERO	EF2000 TRANCHE 2 IFF/LBAND ANTENNA	01	011
EUR	276.000,00		276.000,00	4	NUMERO	EF2000 TRANCHE 2 IFF TRANSPONDER SIT 423/5	01	011
EUR	388.268,00		388.268,00	182	NUMERO	SISTEMA TRASMITTENTE ST-1075 HF	04	011
EUR	793.500,00		793.500,00	44	NUMERO	INTERROGATORE IFF SIT-793 PER AWACS	04	011
EUR	131.700,00		131.700,00	4	NUMERO	ANV211. SISTEMA MISURATORE DI DISTANZA BORDO/TERRA (DME/P ANV211)	01	010
EUR	70.000,00		70.000,00	2	NUMERO	ANV353 SENSORE DI VELOCITA' DOPPLER	01	010
EUR	1.046.160,00		1.046.160,00	20	NUMERO	MPS115 MULTI PROTOCOL SWITCH	03	011
				10	NUMERO	MH544 IDU PONTE RADIO	01	011
				10	NUMERO	MH544 ODU PONTE RADIO	01	011
				10	NUMERO	AS107 TERMINALE ALFANUMERICO	01	011
				20	NUMERO	MPS115 MULTI PROTOCOL SWITCH	01	011
USD	582.000,00	426.030,31	426.030,31	12	NUMERO	ANV211 SISTEMA MISURATORE DI DISTANZA BORDO/TERRA	01	010
USD	1.335.610,00	977.680,99	977.680,99	9	NUMERO	SRT-470/DR SISTEMA RICETRASMITTENTE HF 400W CON MODEM	01	011
				1	NUMERO	SRT-470/DR SISTEMA RICETRASMITTENTE HF 400W CON MODEM	04	011
EUR	192.692,97		192.692,97	9	NUMERO	MPS115 MULTI PROTOCOL SWITCH	01	011
EUR	351.621,51		351.621,51	25	NUMERO	MPS115 MULTI PROTOCOL SWITCH	01	011
EUR	180.569,06		180.569,06	7	NUMERO	MPS115 MULTI PROTOCOL SWITCH	01	011

XVI LEGISLATURA - DISEGNI DI LEGGE E RELAZIONI - DOCUMENTI

Valuta	Ammontare	EURO	Valore Fini Dog.	Quantita'	Unita'	Materiale oggetto del contratto	Tipo	Cat. Rif.
EUR	360.811,67		360.811,67	14	NUMERO	MPS115 MULTI PROTOCOL SWITCH	01	011
EUR	180.569,06		180.569,06	7	NUMERO	MPS115 MULTI PROTOCOL SWITCH	01	011
EUR	163.251,04		163.251,04	3	NUMERO	MPS115 MULTI PROTOCOL SWITCH	01	011
				2	NUMERO	CD115E CENTRALE DI COMMUTAZIONE	01	011
				2	NUMERO	CD145 CENTRALE DI COMMUTAZIONE	01	011
EUR	93.969,88		93.969,88	4	NUMERO	MPS115 MULTI PROTOCOL SWITCH	01	011
EUR	453.472,48		453.472,48	8	NUMERO	SISTEMA RICETRASMITTENTE V/UHF SRT-651/N-A	01	011
				6	NUMERO	M424 TRASPIRATORE IFF MKXII-MS	01	011
EUR	7.835.828,00			224	NUMERO	MH500 INDOOR DEVICE UNIT PONTE RADIO	01	011
				132	NUMERO	MH502 PONTE RADIO DIGITALE MULTIMODO	01	011
				155	NUMERO	MH513 PONTE RADIO	01	011
				34	NUMERO	MH513 PONTE RADIO	01	011
EUR	13.394,32		13.394,32	4	NUMERO	EF2000 TRANCHE 2 IFF/FRONT ANTENNA	01	011
EUR	922.464,00		922.464,00	16	NUMERO	SISTEMA RICETRASMITTENTE HF 400/500W SRT-674/E-A	01	011
EUR	1.046.160,00		1.046.160,00	14	NUMERO	MH544 ODU PONTE RADIO	01	011
				24	NUMERO	MH544 ODU PONTE RADIO ACCESSORI PER L'INSTALLAZIONE	04	011
				10	NUMERO	ASI07 TERMINALE ALFANUMERICO	01	011
				24	NUMERO	ANTENNA CON SISTEMA DI SOLLEVAMENTO	01	011
				24	NUMERO	ANTENNA CON SISTEMA DI SOLLEVAMENTO ACCESSORI PER L'INSTALLAZIONE	04	011
				14	NUMERO	MH544 IDU PONTE RADIO	01	011
EUR	11.480,00		11.480,00	2	NUMERO	SSR+ - SOLDIER SYSTEM RADIO (RADIO DEL SISTEMA SOLDATO	01	011
				2	NUMERO	GUARDIAN W2 RADIO DISTURBATORE	01	011
				1	NUMERO	SSR+ - SOLDIER SYSTEM RADIO (RADIO DEL SISTEMA SOLDATO	04	011
				3	NUMERO	SSR+ - SOLDIER SYSTEM RADIO (RADIO DEL SISTEMA SOLDATO	02	011

SELEX ELSAG S.P.A.

XVI LEGISLATURA - DISEGNI DI LEGGE E RELAZIONI - DOCUMENTI

Valuta	Ammontare	EURO	Valore Fini Dog.	Quantita'	Unita'	Materiale oggetto del contratto	Tipo	Cat. Rif.
SELEX ELSAG S.P.A.								
EUR	11.800,00		11.800,00	2	NUMERO	MARQUE MANPACK SYSTEMS	01	011
				1	NUMERO	MARQUE MANPACK SYSTEMS CD	01	011
				1	NUMERO	SPECTRA CD SW	02	021
				1	NUMERO	AVM-1	01	011
				1	NUMERO	AVM-2	01	011
				1	NUMERO	AVM-3	01	011
EUR	1.545.725,00		1.545.725,00	51	NUMERO	SISTEMA RICETRASMITTENTE V/UHF SRT-651/N-A	01	011
EUR	67.234,02		67.234,02	2	NUMERO	SISTEMA RICETRASMITTENTE V/UHF SRT-651/N-A	01	011
EUR	2.950.125,00		2.950.125,00	75	NUMERO	SISTEMA RICETRASMITTENTE V/UHF SRT-651/N-G	01	011
EUR	215.538,00		215.538,00	6	NUMERO	M424 TRASPONDITORE IFF MKXII-MS	01	011
EUR	405.000,00		405.000,00	5	NUMERO	ANV141 SISTEMA DI NAVIGAZIONE VOR/ILS/MKB	01	010
				5	NUMERO	ANV211 SISTEMA MISURATORE DI DISTANZA BORDO/TERRA	01	010
MYR	1.160.793,76	272.561,02	272.561,02	4	NUMERO	ANV211 SISTEMA MISURATORE DI DISTANZA BORDO/TERRA	01	010
				8	NUMERO	ANV141 SISTEMA DI NAVIGAZIONE VOR/ILS/MKB	01	010
EUR	120.800,00		120.800,00	8	NUMERO	CM119IP CIFRANTE DATI IP	01	011
EUR	340.731,00		340.731,00	18	NUMERO	CM119IP CIFRANTE DATI IP	01	011
				11	NUMERO	FG103 CARICATORE DI CHIAVI	01	011
				1	NUMERO	KS119 SISTEMA DI GENERAZIONE CHIAVI	01	011
EUR	1.224.979,98		1.224.979,98	3	NUMERO	MIDS INTERFACE UNIT PER EUROFIGHTER 2000 (EFA)	01	011
EUR	183.600,00		183.600,00	2	NUMERO	IFF INTERROGATORE SIT 422/5	01	011
EUR	196.300,00		196.300,00	3	NUMERO	M910-T CONTROL UNIT	01	011
				3	NUMERO	M425-A3 TRASP.IFF MKXA-MS. PREDISP. CRIPTO	01	011

XVI LEGISLATURA - DISEGNI DI LEGGE E RELAZIONI - DOCUMENTI

Valuta	Ammontare	EURO	Valore Fini Dog.	Quantita'	Unita'	Materiale oggetto del contratto	Tipo	Cat. Rif.
EUR	150.000,00		150.000,00	10	NUMERO	SSR+ - SOLDIER SYSTEM RADIO (RADIO DEL SISTEMA SOLDATO	01	011
EUR				100	NUMERO	SSR+ - SOLDIER SYSTEM RADIO (RADIO DEL SISTEMA SOLDATO	04	011
EUR				10	NUMERO	INDIVIDUAL POCKET RADIO (IPR)	01	011
EUR				100	NUMERO	INDIVIDUAL POCKET RADIO (IPR)	04	011
EUR				10	NUMERO	H4855 PERSONAL ROLE RADIO	01	011
EUR				100	NUMERO	H4855 PERSONAL ROLE RADIO	04	011
EUR	10.000,00		10.000,00	5	NUMERO	SMMI DISPLAY HANDHELD	01	011
EUR	3.556.645,00		3.556.645,00	14	NUMERO	SINTONIZZATORE DI ANTENNA ATU-1029/S	01	011
EUR				29	NUMERO	RICETRASMETTITORE I KW SKT-2007	01	011
EUR				22	NUMERO	RICEVITORE SP-2295/R	01	011
EUR				80	NUMERO	SP-2296 RICETRASMETTITORE CON/SENZA PREPOSTELETTORE E MODEM	01	011
EUR				30	NUMERO	SINTONIZZATORE DI ANTENNA AMU-2003	01	011
EUR	87.450,24		87.450,24	4	NUMERO	PARTI DEL SISTEMA RICETRASMETTENTE V/UHF SRT-651/N-G	01	011
EUR	131.175,36		131.175,36	6	NUMERO	PARTI DEL SISTEMA RICETRASMETTENTE V/UHF SRT-651/N-G	01	011
EUR	78.670,00		78.670,00	2	NUMERO	SISTEMA RICETRASMETTENTE V/UHF SRT-651/N-G	01	011
EUR	1.129.834,00		1.129.834,00	27	NUMERO	SISTEMA RICETRASMETTENTE V/UHF SRT-651/N-G - UHF TX RX	01	011
EUR				29	NUMERO	SISTEMA RICETRASMETTENTE V/UHF SRT-651/N-G - CONTROL PANEL	01	011
EUR				24	NUMERO	SISTEMA RICETRASMETTENTE V/UHF SRT-651/N-G MOUNTING TRAY	01	011
EUR	221.716,00			5	NUMERO	SISTEMA RICETRASMETTENTE V/UHF SRT-651/N-G	01	011
EUR	173.108,00		173.108,00	2	NUMERO	EF2000 TRANCHE 2 IFF TRANSPONDER SIT 423/5	01	011
EUR	1.420.032,88		1.420.032,88	14	NUMERO	EF2000 TRANCHE 2 DME-P	01	011
EUR				14	NUMERO	EF2000 TRANCHE 2 MMR-RNAV	01	011
EUR	665.000,00		665.000,00	19	NUMERO	ANV353 SENSORE DI VELOCITA' DOPPLER	01	010

SELEX ELSAG S.P.A.

XVI LEGISLATURA - DISEGNI DI LEGGE E RELAZIONI - DOCUMENTI

Valuta	Ammontare	EURO	Valore Fini Dog.	Quantita'	Unita'	Materiale oggetto del contratto	Tipo	Cat. Rif.
SELEX ELSAG S.P.A.								
EUR	131.700,00		131.700,00	4	NUMERO	ANV211 SISTEMA MISURATORE DI DISTANZA BORDO/TERRA PER ELICOTTERO NH901	01	010
EUR	1.984.235,13		1.984.235,13	43	NUMERO	SISTEMA RICETRASMITTENTE V/UHF SRT-651/N-A	01	011
				21	NUMERO	M424 TRASONDITORE IFF MKXII-MS	01	011
EUR	336.170,10		336.170,10	10	NUMERO	SISTEMA RICETRASMITTENTE V/UHF SRT-651/N-A	01	011
EUR	67.234,02			2	NUMERO	SISTEMA RICETRASMITTENTE V/UHF SRT-651/N-A	01	011
EUR	70.000,00		70.000,00	2	NUMERO	ANV353 SENSORE DI VELOCITA' DOPPLER	01	010
EUR	35.000,00		35.000,00	1	NUMERO	ANV353 SENSORE DI VELOCITA' DOPPLER	01	010
EUR	100.709,09		100.709,09	3	NUMERO	SISTEMA RICETRASMITTENTE V/UHF SRT-651/N-A	01	011
EUR	105.000,00		105.000,00	3	NUMERO	ANV353 SENSORE DI VELOCITA' DOPPLER	01	010
EUR	98.775,00		98.775,00	3	NUMERO	ANV211 SISTEMA MISURATORE DI DISTANZA BORDO/TERRA	01	010
			8.628.778,02					
			50.653.456,20					
SELEX GALILEO S.P.A.								
EUR	20.300.000,00		20.300.000,00	1.604	NUMERO	FALCO XN-C2-VELIVOLO AEREO TELEGUIDATO REMOTE PILOTED VEHICLE	01	010
				1.000	NUMERO	FALCO XN-C2-VELIVOLO AEREO TELEGUIDATO REMOTE PILOTED VEHICLE - RICAMBI MECCANICI	04	010
				1.000	NUMERO	FALCO XN-C2-VELIVOLO AEREO TELEGUIDATO REMOTE PILOTED VEHICLE - RICAMBI ELETTRONICI	04	010
				24	NUMERO	STAZIONE DI TERRA PER GUIDA E CONTROLLO PER FALCO XN-C2 - VELIVOLO TELEGUIDATO	01	010
				500	NUMERO	STAZIONE DI TERRA PER GUIDA E CONTROLLO PER FALCO XN-C2 - VELIVOLO TELEGUIDATO	04	010
				3	NUMERO	STAZIONE DI MANUTENZIONE PER FALCO XN-C2 - VELIVOLO TELEGUIDATO	01	010
				100	NUMERO	STAZIONE DI MANUTENZIONE PER FALCO XN-C2 - VELIVOLO TELEGUIDATO	04	010
				300	NUMERO	FALCO XN-C2-VELIVOLO AEREO TELEGUIDATO REMOTE PILOTED VEHICLE - ATTREZZATURA	01	080
				300	NUMERO	FALCO XN-C2-VELIVOLO AEREO TELEGUIDATO REMOTE PILOTED VEHICLE - ATTREZZATURA	01	080

XVI LEGISLATURA - DISEGNI DI LEGGE E RELAZIONI - DOCUMENTI

Valuta	Ammontare	EURO	Valore Fimi Dog.	Quantita'	Unita'	Materiale oggetto del contratto	Tipo	Cat. Rif.
EUR	35.100,00		35.100,00	3	NUMERO	MOTORE PER FALCO XN-C2 - VELIVOLO TELEGUIDATO	01	010
EUR	50.000.000,00		50.000.000,00	300	NUMERO	MOTORE PER FALCO XN-C2 - VELIVOLO TELEGUIDATO	04	010
EUR				3	NUMERO	RIVELATORI ALL'INFRAROSSO	01	015
EUR				200	NUMERO	RADAR AVIONICO ECR-90 PER VELIVOLO EFA - ATTREZZATURA	03	080
EUR				200	NUMERO	RADAR AVIONICO ECR-90 PER VELIVOLO EFA - ATTREZZATURA	01	080
EUR				200	NUMERO	RADAR AVIONICO ECR-90 PER VELIVOLO EFA - ATTREZZATURA	04	080
EUR				200	NUMERO	RADAR AVIONICO ECR-90 PER VELIVOLO EFA - ATTREZZATURA	01	080
USD	4.352.725,50	3.186.242,22	3.186.242,22	20	NUMERO	TRASMETTITORI E PROCESSORI DEL RADAR AVIONICO MULTIMODO SCR-01	01	005
EUR	70.000.000,00		70.000.000,00	100	NUMERO	IRST/FLIK	01	005
EUR	680.000,00		680.000,00	20	NUMERO	RICEVITORE A BANDA LARGA P/N WBFPE-1	01	005
EUR	1.672.440,01		1.672.440,01	24	NUMERO	PARTI DEL RADAR AVIONICO PER EFA ECR-90: TAU KIT	01	005
EUR	13.397.697,36		13.397.697,36	24	NUMERO	PARTI DEL RADAR AVIONICO PER EFA ECR-90 TPA	01	005
EUR	14.400.000,00		14.400.000,00	24	NUMERO	IRST / FLIR (O SUE PARTI)	01	005
EUR	19.353.853,00		19.353.853,00	215	NUMERO	PARTI DI THETIS SISTEMA DI DIREZIONE DEL TIRO ALL'INFRAROSSO PER VEICOLI BLINDATI	01	005
EUR				215	NUMERO	KIT DI INSTALLAZIONE DEL THETIS SISTEMA DI DIREZIONE DEL TIRO ALL'INFRAROSSO PER VEICOLI BLINDATI	01	005
EUR				240	NUMERO	PARTI DI RICAMBIO THETIS SISTEMA DI DIREZIONE DEL TIRO ALL'INFRAROSSO PER VEICOLI BLINDATI	04	005
EUR				10	NUMERO	ATTREZZATURE PER L'INSTALLAZIONE E LA MANUTENZIONE THETIS SISTEMA DI DIREZIONE DEL TIRO ALL'INFRAROSSO PER VEICOLI BLINDATI	06	005
EUR	1.717.532,80			8	NUMERO	FLIRI DI NAVIGAZIONE PNVS 44	01	015
EUR	3.760.000,00		3.760.000,00	120	NUMERO	SCHEDA DI SEPARAZIONE DEI SEGNALI SYNCH (WIFU/SSU)	04	010
EUR				40	NUMERO	SCHEDA DI FILTRAGGIO A BANDA BASSA (WIFU/LB)	04	010
EUR				40	NUMERO	SCHEDA DI TEST DELL'UNITA' DI ALIMENTAZIONE (WIFU/PSU BITE)	04	010

SELEX GALILEO S.P.A.

XVI LEGISLATURA - DISEGNI DI LEGGE E RELAZIONI - DOCUMENTI

Valuta	Anmontare	EURO	Valore Fini Dog.	Quantita'	Unita'	Materiale oggetto del contratto	Tipo	Cat. Rif.
USD	695.000,00	508.747,53	508.747,53	1	NUMERO	SISTEMA ELETTRO-OTTICO MX151	01	010
EUR	11.026.511,93		11.026.511,93	4	NUMERO	FALCO XN - VEICOLO AEREO TELEGUIDATO (R.P.V.)	01	010
				278	NUMERO	FALCO XN - VEICOLO AEREO TELEGUIDATO (R.P.V.)	01	010
				1.084	NUMERO	FALCO XN - VEICOLO AEREO TELEGUIDATO (R.P.V.)	04	010
				476	NUMERO	FALCO XN - VEICOLO AEREO TELEGUIDATO (R.P.V.)	04	010
				2	NUMERO	STAZIONE DI TERRA PER GUIDA E CONTROLLO AEREI TELEGUIDATI	01	010
				612	NUMERO	RICAMBI PER STAZIONE DI TERRA PER GUIDA E CONTROLLO RPV	04	010
				26	NUMERO	FALCO XN - VEICOLO AEREO TELEGUIDATO (R.P.V.) - ATTREZZATURE	01	080
				20	NUMERO	FALCO XN - VEICOLO AEREO TELEGUIDATO (R.P.V.) - ATTREZZATURE	01	080
				4	NUMERO	MOTORI AERONAUTICI	01	010
				65	NUMERO	RICAMBI PER MOTORI AERONAUTICI	04	010
EUR	194.500,00		194.500,00	1	NUMERO	FLIR DI NAVIGAZIONE PNV544 COMPOSTO DA: N. 1 (UNO) ASSIEME SENSORE FLIR E01 N. 1 (UNO) PANNELLO DI CONTROLLO	01	015
EUR	3.766.820,00		3.766.820,00	20	NUMERO	FLIR DI NAVIGAZIONE PNV544	01	015
EUR	10.000.000,00		10.000.000,00	1.350	NUMERO	PARTI DEL RADAR A VIONICO MULTIMODO GRIFO F	01	005
USD	1.093.500,00	800.453,85	800.453,85	30	NUMERO	SISTEMA ELETTRO-OTTICO MULTISENSORIALE (EOST-46)	01	015
EUR	980.000,00		980.000,00	20	NUMERO	SISTEMA RADAR ALTIMETRO PER VELIVOLI VAR/ALTRI-ATTR.	01	080
				100	NUMERO	SISTEMA RADAR ALTIMETRO PER VELIVOLI VAR/ALTRI-ATTR.	01	080
EUR	1.711.044,00		1.711.044,00	9	NUMERO	FLIR DI NAVIGAZIONE PNV544	01	015
EUR	990.256,00		990.256,00	65	NUMERO	AUTOPILOTA (HELIPLOT) PER A019	01	010
				38	NUMERO	ANEMOMETRO ILLUMINATO	01	010
				29	NUMERO	ALIMENTATORE PER A109/A119	01	010
EUR	2.250.000,00		2.250.000,00	150	NUMERO	UNITA DI SOPPRESSIONE CENTRALE (CSU) PER AMX	01	010
				150	NUMERO	UNITA DI SOPPRESSIONE CENTRALE (CSU) PER AMX	04	010
				150	NUMERO	PARTI DELL' UNITA DI SOPPRESSIONE CENTRALE (CSU) PER AMX	01	010

SELEX GALILEO S.P.A.

XVI LEGISLATURA - DISEGNI DI LEGGE E RELAZIONI - DOCUMENTI

Valuta	Ammontare	EURO	Valore Fini Deg.	Quantita'	Unita'	Materiale oggetto del contratto	Tipo	Cat. Rif.
SELEX GALILEO S.P.A.								
EUR	5.400.000,00		5.400.000,00	9	NUMERO	IRST / FLIR (O SUE PARTI)	01	005
EUR	25.267.050,70			15.000	NUMERO	MIRACH 100/5 - VEICOLO AEREO TELEGUIDATO (RPV)	01	010
				149	NUMERO	MIRACH 100/5 VEICOLO AEREO TELEGUIDATO (R.P.V.)	04	010
				299	NUMERO	MIRACH 100/5 VEICOLO AEREO TELEGUIDATO (R.P.V.)	04	010
				18	NUMERO	STAZIONE DI TERRA PER GUIDA E CONTROLLO AEREI TELEGUIDATI	01	010
				12	NUMERO	SISTEMI DI LANCIO PER VEICOLI AEREI TELEGUIDATI	01	010
				9	NUMERO	RICAMBI PER SISTEMA DI LANCIO	04	010
				210	NUMERO	MIRACH 100/5 - VEICOLO AEREO TELEGUIDATO (R.P.V.) - ATTREZZ.	01	080
				1	NUMERO	SIMULATORI PER SISTEMA DI VEICOLI AEREI TELEGUIDATI	01	014
EUR	1.440.000,00		1.440.000,00	4	NUMERO	SISTEMA ELETTRO-OPTICO DI SORVEGLIANZA VEICOLARE	01	005
			26.984.583,50					
			235.853.665,90					
SELEX Sistemi Integrati S.p.A.								
USD	200.000,00	146.402,17	146.402,17	2	NUMERO	MRT (MILITARY RUGGED TABLET) VTC	01	010
EUR	10.000.000,00		10.000.000,00	10.000	NUMERO	RAT 31 SL/F RADAR	04	005
EUR	10.000.000,00							
EUR	70.000.000,00		70.000.000,00	500	NUMERO	RAN 20S CONF.A RADAR	04	005
				500	NUMERO	ORION RTN 30X MOD A RADAR	04	005
				500	NUMERO	ALBATROS CONF. A SISTEMA LANCIAMISSILI	04	004
				500	NUMERO	T.A.U. TARGET ACQUISITION UNIT	04	005
				500	NUMERO	SIR-R IFF RADAR (VERS MILITARE)	04	005
				500	NUMERO	STAZIONE COLL. UNITEST 100 AP	04	080
				500	NUMERO	STAZIONE COLL. CLIPTEST 200 AD	04	080
				500	NUMERO	STAZIONE COLL. RF-IF E MICROONDE	04	080
EUR	5.000.000,00			1.000	NUMERO	PARTI DI RICAMBIO PER RADAR ORION RTN 25X	04	005

XVI LEGISLATURA - DISEGNI DI LEGGE E RELAZIONI - DOCUMENTI

Valuta	Ammontare	EURO	Valore Fini Deg.	Quantita'	Unita'	Materiale oggetto del contratto	Tipo	Cat Rif.
SELEX Sistemi Integrati S.p.A.								
EUR	3.000.000,00		3.000.000,00	1.500	NUMERO	PARTI DI RICAMBIO DEL RADAR RAN 30XZ-I	04	005
EUR	10.000.000,00			5.000	NUMERO	PARTI DI RICAMBIO DEL RADAR RAT 31 D/L	04	005
EUR	5.000.000,00			5.000	NUMERO	ORION RTN 25X CONF.A MOD.B RADAR	04	005
EUR	5.000.000,00		5.000.000,00	5.000	NUMERO	MEDUSA MK4B CENTRALE DI TIRO	04	005
EUR	5.000.000,00		5.000.000,00	10.000	NUMERO	RAT 31 SL/E RADAR	04	005
EUR	5.000.000,00			10.000	NUMERO	RAT 31 D/L RADAR	04	005
EUR	10.000.000,00			10.000	NUMERO	IPN S/R CONF. 2 SISTEMA DI C.DO E C.LLO	04	005
EUR	10.000.000,00			10.000	NUMERO	NA 18L/B CENTRALE TIRO	04	005
EUR	10.000.000,00		10.000.000,00	10.000	NUMERO	RAT 31 D/L RADAR	04	005
		45.000.000,00	103.146.402,17					
SIMMEL DIFESA S.p.A.								
GBP	15.000,00	17.086,68	17.086,68	1	NUMERO	MORTAIO CAL 81MM L16A1	01	002
USD	385.000,00	268.318,86		50.000	NUMERO	INNESCHI ELETTRICI (MICRODETONATORI) 1 DT 160	01	003
		268.318,86	17.086,68					
TECNOSERVICES S.A.S. DI MARRAS BRUNO & C.								
EUR	108.000,00		108.000,00	3	NUMERO	ASSEMBLIE STAZIONE MANUTENZIONE BATTERIE / BATTERY SERVICING KIT P/N BMS301-EF	01	080
EUR	108.000,00			3	NUMERO	ASSEMBLIE STAZIONE MANUTENZIONE BATTERIE / BATTERY SERVICING KIT P/N BMS301-EF	01	080
				3	NUMERO	BANCO PROVA SENSORI TEMPERATURA / TEMPERATURE SENSOR TEST BENCH P/N 01 SCB-EF	01	080
		108.000,00	108.000,00					

XVI LEGISLATURA - DISEGNI DI LEGGE E RELAZIONI - DOCUMENTI

Valuta	Ammontare	EURO	Valore Fini Dog.	Quantita'	Unita'	Materiale oggetto del contratto	Tipo	Cat. Rif.
TELEGI S.R.L.								
EUR	166.831,00			1	NUMERO	ALIMENTATORE SPECIALE PER RADAR ALENIA MRCS/ATCR	01	005
		166.831,00	0,00					
TESEO S.p.A.								
EUR	131.566,54		131.566,54	1	NUMERO	RADAR ALTIMETRO PER VELIVOLO EFA: RADAR ALTIMETER DELAY DEVICE - S/N 01 D471	04	010
		0,00	131.566,54					
THALES ITALIA S.P.A.								
EUR	300.000,00		300.000,00	2.000	NUMERO	ANTENNA ELTA 200 (SISTEMA TACAN)	04	011
		0,00	300.000,00					
UBB ITALIA S.r.l.								
EUR	43.803,36			17.174	NUMERO	CARTUCCE DI PICCOLO CALIBRO	01	003
EUR	365,03		365,03	8.080	NUMERO	DISPOSITIVI ILLUMINATI	01	004
				7.547	NUMERO	CARTUCCE PER PIROMECCANISMI	01	003
				979	NUMERO	MOTORI PER RAZZI	01	004
				2.214	NUMERO	MICCIA DETONANTE	01	004
				32	NUMERO	MUNIZIONI DA ESERCITAZIONE	01	004
				15	NUMERO	CARICHE DI SCOPIO CON LEGANTE PLASTICO	01	004
				4.200	NUMERO	DISPOSITIVI PIROTECNICI	01	004
				391	NUMERO	CARICHE DETONANTI LINEARI	01	004
				277	NUMERO	SISTEMA DI SICUREZZA ED ARMAMENTO PER MISSILI	01	004
		43.803,36	365,03					
WHITEHEAD ALENIA SISTEMI SUBACQUEI S.P.A.								
EUR	79.000,00			2	NUMERO	TRAVETTO PER ELICOTTERO SEA KING MK 42	01	004
			79.000,00	2	NUMERO	PRESETTER PORTATILE PER SILURO TAL	01	004

XVI LEGISLATURA - DISEGNI DI LEGGE E RELAZIONI - DOCUMENTI

Valuta	Ammontare	EURO	Valore Fini Dog.	Quantita'	Unita'	Materiale oggetto del contratto	Tipo	Cat. Rif.
WHITEHEAD ALENIA SISTEMI SUBACQUEI S.P.A.								
EUR	18.000.000,00		18.000.000,00	2	NUMERO	SIMULATORE SILURO TRS PER SILURO TAL	01	004
				2	NUMERO	CARICA BATTERIA PER TRS E PRESETTER	01	004
EUR	18.000.000,00		18.000.000,00	24	NUMERO	SILURO LEGGERO A244/S MOD.3	01	004
				17	NUMERO	SILURO LEGGERO A244/S MOD.3 - PARTI -	01	004
				42	NUMERO	SISTEMA CONTROLLO E COLLAUDO PER SILURO LEGGERO A244/S MOD.3	01	004
				2	NUMERO	TESTA DI ESERCIZIO PER SILURI LEGGERI A244/S MOD.3	01	004
EUR	111.101,78		111.101,78	24	NUMERO	SILURO LEGGERO A244/S MOD.3	01	004
				1.000	NUMERO	SILURO LEGGERO A244/S MOD.3 - PARTI -	01	004
				42	NUMERO	SISTEMA CONTROLLO E COLLAUDO PER SILURO LEGGERO A244/S MOD.3	01	004
				9	NUMERO	SISTEMA DI MANUTENZIONE PER SILURO LEGGERO A244/S MOD.3	01	004
				2	NUMERO	TESTA DI ESERCIZIO PER SILURI LEGGERI A244/S MOD.3	01	004
				100	NUMERO	TESTA DI ESERCIZIO PER SILURI LEGGERI A244/S MOD.3 - PARTI -	01	004
				12	NUMERO	KIT PER LANCIO DA AEROMOBILE SILURO LEGGERO A244/S MOD.3	01	004
EUR	9.120.000,00			24	NUMERO	SILURO PESANTE BLACK SHARK - SEZIONE PILA COMPLETA	01	004
EUR	25.091.716,00		25.091.716,00	16	NUMERO	LANCIATORE PER SISTEMA CONTROMISURE C303 DA SOMMERGIBILE	01	009
				1.000	NUMERO	LANCIATORE PER SISTEMA CONTROMISURE C303 DA SOMMERGIBILE - PARTI	01	009
				9	NUMERO	RETE DI LANCIO PER SISTEMA CONTROMISURE C303 DA SOMMERGIBILE	01	009
				1.000	NUMERO	RETE DI LANCIO PER SISTEMA CONTROMISURE C303 DA SOMMERGIBILE - PARTI	01	009
				9	NUMERO	UNITA' DI CONTROLLO PER SISTEMA CONTROMISURE C303 DA SOMMERGIBILE	01	009
				78	NUMERO	SISTEMA CONTROLLO E COLLAUDO PER SISTEMA CONTROMISURE C303	01	009
				300	NUMERO	EFFECTORS PER SISTEMA CONTROMISURE C303 - JAMMER ANTI - SILURO DA SOMMERGIBILE	01	009
				200	NUMERO	EFFECTORS PER SISTEMA CONTROMISURE C303 - DECOY STAZIONARIO ANTI - SILURO	01	009
				63	NUMERO	SIMULACRO EFFECTORS SISTEMA CONTROMISURE C303 DA SOMMERGIBILE	01	014
EUR	2.929,00		2.929,00	1	NUMERO	ACCIAIRINO INERTE	06	003
EUR	700.000,00		700.000,00	70	NUMERO	CONTENITORE PER TRASPORTO/STOCCAGGIO TSD (TESTA DI SERVIZIO)SILURO LEGGERO MU90	01	004

XVI LEGISLATURA - DISEGNI DI LEGGE E RELAZIONI - DOCUMENTI

Valuta	Ammontare	EURO	Valore Fini Dog.	Quantita'	Unita'	Materiale oggetto del contratto	Tipo	Cat. Rif.
EUR	5.453.866,54		5.453.866,54					
				6	NUMERO	SILURO PESANTE BLACK SHARK	01	004
				4	NUMERO	SILURO PESANTE BLACK SHARK - TESTATA ESERCIZIO	01	004
				50	NUMERO	SILURO PESANTE BLACK SHARK - TESTATA ESERCIZIO (PARTI)	01	004
				100	NUMERO	SILURO PESANTE BLACK SHARK - TESTATA ESERCIZIO (PARTI)	01	004
				6	NUMERO	SILURO PESANTE BLACK SHARK - SEZIONE PILA COMPLETA	01	004
				97	NUMERO	SISTEMA DI COLLAUDO PER SILURO PESANTE BLACK SHARK	01	004
				500	NUMERO	SISTEMA DI COLLAUDO PER SILURO PESANTE BLACK SHARK PARTI	01	004
				30	NUMERO	KIT PER LANCIO DA SOMMERSIBILE SILURO PESANTE BLACK SHARK PARTI	01	004
				2	NUMERO	SIMULACRO SILURO PESANTE BLACK SHARK	01	004
				18	NUMERO	SIMULACRO SILURO PESANTE BLACK SHARK PARTI	01	004
				1	NUMERO	TRS SIMULATORE SILURO PESANTE BLACK SHARK PARTI	01	004
				2	NUMERO	TRS SIMULATORE SILURO PESANTE BLACK SHARK BATTERIA DI PROPULSIONE	01	004
				316	NUMERO	SILURO PESANTE BLACK SHARK	04	004
				119	NUMERO	APPARATI DI CONTROLLO SILURO PESANTE BLACK SHARK	04	004
EUR	400.000,00		400.000,00	2	NUMERO	SIMULACRO SILURO PESANTE BLACK SHARK	01	004
EUR	4.910.000,00		4.910.000,00	1.630	NUMERO	PARTI PER SILURO LEGGERO A244/S	01	004
EUR	11.522.727,00		11.522.727,00	100	NUMERO	SILURO LEGGERO MU90 -SCG-SEZIONE CONTROLLO E GUIDA	01	004
				100	NUMERO	SILURO LEGGERO MU90 -SPO-SEZIONE POSTERIORE	01	004
EUR	4.500,00		4.500,00	30	NUMERO	PARTI DEL SILURO LEGGERO MU90 : SEZIONI TESTATA ACUSTICA	01	004
EUR	20.000.000,00		20.000.000,00	14	NUMERO	SISTEMA DI MANUTENZIONE PER SILURO PESANTE BLACK SHARK	04	004
EUR	218.774.030,00		218.774.030,00	22	NUMERO	SILURO PESANTE BLACK SHARK	01	004
				24	NUMERO	SILURO PESANTE BLACK SHARK - TESTA DI ESERCIZIO	01	004
				50	NUMERO	SILURO PESANTE BLACK SHARK - TESTA DI ESERCIZIO	01	004
				1.000	NUMERO	SILURO PESANTE BLACK SHARK	01	004
				22	NUMERO	SILURO PESANTE BLACK SHARK - SEZIONE PILA COMPLETA	01	004
				1	NUMERO	SISTEMA CONTROLLO E COLLAUDO PER SILURO PESANTE BLACK SHARK	01	004

WHITEHEAD ALENIA SISTEMI SUBACQUEI S.P.A.

XVI LEGISLATURA - DISEGNI DI LEGGE E RELAZIONI - DOCUMENTI

Valuta	Ammontare	EURO	Valore Fini Dog.	Quantita'	Unita'	Materiale oggetto del contratto	Tipo	Cat. Rif.
WHITEHEAD ALENIA SISTEMI SUBACQUEI S.P.A.								
EUR	150.000,00		150.000,00	2	NUMERO	SISTEMA DI MANUTENZIONE PER SILURO PESANTE BLACK SHARK	01	004
EUR	48.414,00		48.414,00	100	NUMERO	SISTEMA CONTROLLO E COLLAUDO PER SILURO PESANTE BLACK SHARK	01	004
EUR	406.887,00	297.845,69	297.845,69	100	NUMERO	SISTEMA DI MANUTENZIONE PER SILURO PESANTE BLACK SHARK	01	004
EUR				4	NUMERO	SILURO PESANTE BLACK SHARK - BATTERIA DI PROPULSIONE	01	004
EUR	150.000,00		150.000,00	1	NUMERO	SILURO PESANTE BLACK SHARK - TESTA DI ESERCIZIO	01	004
EUR	48.414,00		48.414,00	1	NUMERO	SILURO LEGGERO A244/S MOD.3	04	004
USD	406.887,00	297.845,69	297.845,69	3	NUMERO	PARTI DUMMY TORPEDO A244/S MOD.3 (DRILL)	01	014
USD				3	NUMERO	SIMULACRO SILURO A244/S MOD.3 (DRILL)	01	014
EUR	100.000,00		100.000,00	1	NUMERO	SEZIONE BATTERIA DI PROPULSIONE	01	011
EUR	2.000,00			50	NUMERO	SILURO MU90 - SISTEMA DI CONTROLLO E GUIDA (SCG)	01	004
EUR				50	NUMERO	SILURO MU90 - POPPE COMPLETE	01	004
EUR				10	NUMERO	SISTEMA DI CONTROLLO E COLLAUDO PER SILURO LEGGERO MU90	01	004
EUR				10	NUMERO	SISTEMA DI MANUTENZIONE PER SILURO LEGGERO MU90	01	004
EUR				10	NUMERO	SILURO LEGGERO MU90 - TESTA DI ESERCIZIO	01	004
EUR				50	NUMERO	STABILIZ. TRAIET. SILURO MU90 LANCIO DA NAVE (STUS)	01	004
EUR				50	NUMERO	STABILIZ. TRAIET. SILURO MU90 LANCIO DA ELICOTTERO (STEL)	01	004
EUR				1.000	NUMERO	SILURO LEGGERO MU90	04	004
			9.122.000,00			305.646.130,01		
WHITEHEAD ALENIA SISTEMI SUBACQUEI S.p.A. (WASS)								
EUR	29.421.400,00		29.421.400,00	1	NUMERO	SISTEMA DI CONTROLLO E COLLAUDO PER SILURO PESANTE BLACK SHARK	01	004
EUR				16	NUMERO	SISTEMA DI MANUTENZIONE PER SILURO PESANTE BLACK SHARK	01	004
EUR				1.000	NUMERO	SISTEMA DI CONTROLLO E COLLAUDO PER SILURO PESANTE BLACK SHARK (PARTI)	01	004
EUR				1.000	NUMERO	SISTEMA DI MANUTENZIONE PER SILURO PESANTE BLACK SHARK (PARTI)	01	004
EUR				60	NUMERO	KIT PER LANCIO DA SOMMERGIBILE SILURO PESANTE BLACK SHARK (MATERIALI) DI CONSUMO PER LANCIO	01	004

XVI LEGISLATURA - DISEGNI DI LEGGE E RELAZIONI - DOCUMENTI

Valuta	Ammontare	EURO	Valore Fini Dog.	Quantita'	Unita'	Materiale oggetto del contratto	Tipo	Cat. Rif.
				1	NUMERO	SIMULACRO SILURO PESANTE BLACK SHARK	01	014
				2	NUMERO	SILURO PESANTE BLACK SHARK BATTERIA DI PROPULSIONE	01	004
				50	NUMERO	SILURO PESANTE BLACK SHARK	02	004
				1.100	NUMERO	SILURO PESANTE BLACK SHARK	04	004
				100	NUMERO	APPARATI DI MANUTENZIONE PER SILURO PESANTE BLACK SHARK	04	004
				100	NUMERO	APPARATI DI CONTROLLO PER SILURO PESANTE BLACK SHARK	04	004
				32	NUMERO	SILURO PESANTE BLIACK SHARK	01	004
				2	NUMERO	SILURO PESANTE BLIACK SHARK - TESTA DI ESERCIZIO	01	004
				50	NUMERO	SILURO PESANTE BLIACK SHARK - TESTA DI ESERCIZIO (PARTI)	01	004
				1.000	NUMERO	SILURO PESANTE BLIACK SHARK - TESTA DI ESERCIZIO (PARTI)	01	004
				32	NUMERO	SILURO PESANTE BLIACK SHARK - SEZIONE PILA COMPLETA	01	004
		0,00						
								29.421.400,00

WHITEHEAD ALENIA SISTEMI SUBACQUEI S.p.A. (WASS)

Totale Autorizzazioni :	352	
Totale EURO :	2.716.643.350,95	
di cui relativi ai Programmi Cooperazione / Missioni Internazionali :	0,00	(pari a 0,00 %)
Totale ai Fini Doganali :	3.365.321.615,32	
di cui relativi ai Programmi Cooperazione / Missioni Internazionali :	0,00	(pari a 0,00 %)

Totai parziali per tipo valuta :

CHF	21.000.000,00
EUR	270.524.426,86
GBP	13.090.000,00
TWD	5.000.000,00
USD	243.701.148,00



MINISTERO DEGLI AFFARI ESTERI

ARCHIVIO

Dir.ne

Uff.

Ministero degli Affari Esteri
Direzione Generale per il Sistema Paese
Unità Autorizzazione Materiali d'Armamento

Relazione al Parlamento
anno 2011

ELENCO DELLE IMPORTAZIONI TEMPORANEE

- **Tab. H2** – Ditte, in ordine alfabetico, con riepilogo importi
- **Tab. I** – Riepilogo per Area Geografica e Nazione

Ministero Affari Esteri - Unita' Autorizzazioni Materiali Armamento

I.A.B.H2

RIEPILOGO PER OPERATORI

01/01/2011 - 31/12/2011

IMPORTAZIONE TEMPORANEA (IT - ITEX) : AUTORIZZAZIONI RILASCIATE NEL PERIODO

Operatore	Autorizzazioni	Valore (EURO)
AEREA S.p.A.	2	140.000,00
AGUSTA S.p.A.	2	50.000.000,00
AGUSTA WESTLAND S.p.A.	9	148.952.249,22
ALENIA AERMACCHI S.p.A.	3	113.727.730,55
ALENIA AERONAUTICA S.p.A.	14	92.825.947,92
ASE S.p.A.	4	15.810.000,00
AVIO S.p.A.	1	177.000.000,00
AVIO S.p.A.	14	164.973.609,09
CALZONI S.r.l.	2	0,00
ELEI.CA. S.r.l.	3	1.750,00
ELETTRONICA ASTER S.p.A.	4	0,00
ELETTRONICA S.p.A.	5	192.810,00
FIMAG S.p.A.	6	835.000,00
FINCANTIERI CANTIERI NAVALI ITALIANI S.p.A.	3	0,00
IVECO FIAT - OTTO MELARA Società Consortile s.r.l.	2	4.500.000,00
LOGIC S.p.A.	3	595.180,02
M.E.S. S.p.A. - MECC PER UBI ELETTRONICA E SERVOMECCANISMI	1	0,00
M.P.G. - INSTRUMENTS S.r.l.	14	1.943.460,00

XVI LEGISLATURA - DISEGNI DI LEGGE E RELAZIONI - DOCUMENTI

Operatore	Autorizzazioni	Valore (EURO)
MBDA ITALIA S.p.A.	12	18.912.890,22
MICROTECNICA S.r.l.	20	183.185.671,73
NORDBROPP GRUMMAN ITALIA S.p.A.	21	1.576.893.459,08
OFFICINE MECCANICHE AERONAUTICHE O.M.A. S.p.A.	5	30.000.000,00
OTO MELARA S.p.A.	16	20.751.581,57
PIAGGIO AERO INDUSTRIES S.p.A.	4	2.824.170,08
RHEINMETALL ITALIA S.p.A.	19	12.250.000,00
RWM ITALIA S.p.A.	2	0,00
SECONDO MONA S.p.A.	18	10.003.608,73
SELEX EL SAG S.p.A.	78	8.628.778,02
SELEX GALLIHO S.p.A.	25	36.984.583,50
SELEX Sistemi Integrati S.p.A.	12	45.000.000,00
SIMMEL DIFESA S.p.A.	2	268.318,86
TECNOSERVICES S.A.S. DI MARRAS BRUNO & C.	2	108.000,00
TELEGI S.r.l.	1	1.66.831,00
TESEO S.p.A.	1	0,00
THALES ITALIA S.p.A.	1	0,00
UEE ITALIA S.r.l.	1	43.803,36
WHITEHEAD ALENIA SISTEMI SUBACQUEI S.p.A.	19	9.122.000,00
WHITEHEAD ALENIA SISTEMI SUBACQUEI S.p.A. (WASS)	1	0,00

Operatore	Autorizzazioni	Valore (EURO)
Totale :	352	2.716.643.350,95
di cui relativi ai Programmi Cooperazione / Missioni Internazionali :		0,00 (pari a 0,00 %)
Totale ai Fini Doganali :		3.365.321.615,32
di cui relativi ai Programmi Cooperazione / Missioni Internazionali :		0,00 (pari a 0,00 %)

LE AUTORIZZAZIONI CON VALORE NULLO SONO CONTABILIZZATE AI SOLI FINI DOGANALI (SENZA REGOLAMENTO FINANZIARIO)

Ministero Affari Esteri - Unita' Autorizzazioni Materiali Armamento

IMPORTAZIONE TEMPORANEA (IT - ITEX) : AUTORIZZAZIONI RILASCIATE NEL PERIODO 01/01/2011 - 31/12/2011 RIEPILOGO PER AREA GEOGRAFICA E PAESE TABELLA

Area Geografica	Paese di provenienza	Autorizzazioni	Valore (EURO)	
AFRICA CENTRO-MERIDIONALE	KENYA	2	1.393.864,21	
	NAMIBIA	1	0,00	
	NIGERIA	2	0,00	
		5	1.393.864,21	
AFRICA SETT-VICINO M.O.	LIBIA	1	40.000.000,00	
	ARABIA SAUDITA	37	21.035.000,00	
	BAHREIN	2	7.289.637,36	
	OMAN	5	4.700.000,00	
	ALGERIA	2	4.000.000,00	
	EMIRATI ARABI UNIT.	11	2.944.846,61	
	MAROCCO	4	706.000,00	
	EGITTO	8	357.423,22	
	ISRAELE	2	0,00	
	KUWAIT	1	0,00	
	QATAR	1	0,00	
		74	81.032.909,19	
	AMERICA CENTRO-MERIDIONALE	BRASILE	12	81.156.086,00
		CILE	2	3.000.000,00
MESSICO		1	0,00	
SURINAME		1	0,00	
		16	84.156.086,00	

Area Geografica	Paese di provenienza	Autorizzazioni	Valore (EURO)	
AMERICA SETTENTRIONALE	STATI UNITI D'AMERICA	17	343.234.345,07	
	CANADA	4	10.321.842,00	
		21	353.556.187,07	
ASIA	TAIWAN	1	44.603.654,71	
	PAKISTAN	5	6.400.000,00	
	FILIPPINE	1	5.124.075,84	
	THAILANDIA	3	1.610.210,00	
	COREA DEL SUD	4	1.000.000,00	
	INDIA	18	221.716,00	
	MALAYSIA	8	34.170,08	
	AFGHANISTAN	1	0,00	
	BANGLADESH	1	0,00	
	CINA	2	0,00	
	GIAPPONE	4	0,00	
	SINGAPORE	7	0,00	
		55	58.993.826,63	
	EUROPA (MEMBRI OSCE ESCLUSI UE/NATO)	SVIZZERA	14	8.567.234,02
		TURKMENISTAN	2	0,00
		16	8.567.234,02	

Area Geografica	Paese di provenienza	Autorizzazioni	Valore (EURO)
EUROPA (MEMBRI UE/NATO)	PORTOGALLO	5	1.481.250.197,46
	REGNO UNITO	33	213.638.865,81
	GERMANIA	31	189.751.442,80
	TURCHIA	6	55.260.000,00
	AUSTRIA	15	52.108.000,00
	SPAGNA	17	34.218.860,08
	FRANCIA	18	28.940.000,00
	BELGIO	6	20.140.000,00
	LITUANIA	4	10.000.000,00
	NORVEGIA	1	10.000.000,00
	PAESI BASSI	3	8.879.631,36
	DANIMARCA	3	6.508.382,11
	LUSSEMBURGO	2	5.000.000,00
	SVEZIA	4	4.200.000,00
	POLONIA	3	1.697.864,21
	REPUBBLICA Ceca	1	350.000,00
	FINLANDIA	1	0,00
	GRECIA	2	0,00
	ROMANIA	3	0,00
		158	2.121.943.243,83

Area Geografica	Paese di provenienza	Autorizzazioni	Valore (EURO)
OCEANIA	NUOVA ZELANDA	2	5.000.000,00
	AUSTRALIA	5	2.000.000,00
		7	7.000.000,00

Totale :	352	2.716.643.350,95
di cui relativi ai Programmi Cooperazione / Missioni Internazionali :	0,00	(pari a 0,00 %)
Totale ai Fini Doganali :	3.365.321.615,32	
di cui relativi ai Programmi Cooperazione / Missioni Internazionali :	0,00	(pari a 0,00 %)

LE AUTORIZZAZIONI CON VALORE NULLO SONO CONTABILIZZATE AI SOLI FINI DOGANALI (SENZA REGOLAMENTO FINANZIARIO)



MINISTERO DEGLI AFFARI ESTERI
ARCHIVIO

Dir.ne _____
Off. _____

Ministero degli Affari Esteri
Direzione Generale per il Sistema Paese
Unità Autorizzazione Materiali d'Armamento

Relazione al Parlamento
anno 2011

ELENCO DELLE PROROGHE ALLE IMPORTAZIONI

- **Tab. L** – Ditte, in ordine alfabetico, con riepilogo importi

Posizione _____

Ministero Affari Esteri - Unita' Autorizzazioni Materiali Armamento

TABL

RIPILOGO PER OPERATORI

01/01/2011 - 31/12/2011

IMPORTAZIONI : PROROGHE DI AUTORIZZAZIONI RILASCIATE NEL PERIODO

Operatore	tipo Operazione.	Valute	Ammontare	EURO	Valore Finiti Doganali	Cat. Rif.
-----------	------------------	--------	-----------	------	------------------------	-----------

AGUSTAMSTLAND S.P.A.

PITEX	USD	5.000.000,00	3.484.660,52	3.484.660,52	015
-------	-----	--------------	--------------	--------------	-----

0,00 3.484.660,52

ALENIA AERMACCHI S.P.A.

PITEX	USD	8.053.884,23	5.895.530,51	5.895.530,51	010
-------	-----	--------------	--------------	--------------	-----

	USD	2.408.606,60	1.763.126,13		
--	-----	--------------	--------------	--	--

PITEX	USD	11.000.000,00	8.052.119,17	8.052.119,17	010
-------	-----	---------------	--------------	--------------	-----

	USD	11.000.000,00	8.052.119,17	8.052.119,17	
--	-----	---------------	--------------	--------------	--

PITEX	USD	19.599.804,00	13.659.732,66	13.659.732,66	010
-------	-----	---------------	---------------	---------------	-----

PITEX	USD	3.000.000,00	2.196.032,50	2.196.032,50	010
-------	-----	--------------	--------------	--------------	-----

	USD	10.000.000,00	7.320.108,34	7.320.108,34	
--	-----	---------------	--------------	--------------	--

	USD	500.000,00	366.005,42		
--	-----	------------	------------	--	--

12.377.283,21 34.927.490,68

XVI LEGISLATURA - DISEGNI DI LEGGE E RELAZIONI - DOCUMENTI

Operatore	Tipo Operazione.	Valuta	Ammontare	EURO	Valore Fini Doganali	Cat. Rif.
ALENIA AERONAUTICA S.P.A.	PITEX	USD	49.860.255,29	34.749.212,67	34.749.212,67	010
	PID	EUR	11.000.000,00			010
	PID	EUR	8.000.000,00			010
	PID	EUR	50.000.000,00			010
	PID	EUR	10.000.000,00			010
	PID	EUR	20.000.000,00			010
	PID	EUR	3.000.000,00			010
	PITEX	USD	28.000.000,00	19.514.098,94	19.514.098,94	010
	PID	EUR	8.000.000,00			010
	PID	EUR	2.000.000,00			010
	PITEX	EUR	175.854.998,15		175.854.998,15	010
	PID	EUR	35.000.000,00			010
	PITEX	USD	3.000.000,00	2.196.032,50	2.196.032,50	010
	PID	EUR	20.000.000,00			010
	PID	EUR	30.000.000,00			010
	PID	EUR	10.000.000,00			010

XVI LEGISLATURA - DISEGNI DI LEGGE E RELAZIONI - DOCUMENTI

Operatore	Tipo Operazione.	Valuta	Ammontare	EURO	Valore Finl Doganali	Cat. RI.
ALENIA AERONAUTICA S.P.A.	PID	EUR	200.000.000,00			010
	PID	EUR	4.000.000,00			010
	PITEX	USD	150.000.000,00	109.801.625,06	109.801.625,06	010
	PITEX	USD	3.000.000,00	2.196.032,50	2.196.032,50	010
	PID	EUR	35.000.000,00			010
	PID	EUR	1.000.000,00			010
	PITEX	EUR	50.000.000,00		50.000.000,00	010
	PID	EUR	50.000.000,00			010
	PID	EUR	35.000.000,00			010
	PID	EUR	200.000.000,00			
	PID	EUR	5.000.000,00			010
	PID					
	PITEX	EUR	10.000.000,00			010
	PID	EUR	500.000.000,00			010
	PID	EUR	222.932,00			010
PID	EUR	90.000.000,00			010	

Operatore	Tipo Operazione.	Valuta	Ammontare	EURO	Valore Fini Doganali	Cat. Rif.
ALENIA AERONAUTICA S.P.A.						
	PID	EUR	50.000.000,00			010
	PID	EUR	5.000.000,00			010
	PITEX	EUR	70.000.000,00		70.000.000,00	010
	PITEX	EUR	50.000.000,00		50.000.000,00	010
	PITEX	USD	150.000.000,00	109.801.625,06	109.801.625,06	010
	PID	EUR	15.636.915,89			010
				1.407.859.847,89	624.113.624,89	
AVIO S.P.A.						
	PITEX	USD	3.000.000,00	2.090.796,31	2.090.796,31	009
		USD	800.000,00	557.545,68		
				557.545,68	2.090.796,31	
CALZONI S.F.L.						
	PITEX	EUR	15.000.000,00		15.000.000,00	009
	PITEX	EUR	20.000,00		20.000,00	009
	PITEX	EUR	1.000.000,00		1.000.000,00	009
				0,00	16.020.000,00	

Operatore	Tipo Operazione.	Valuta	Ammontare	EURO	Valore Fini Doganali	Cat. Rif.
ELETRONICA S. P. A.						
	PITEX	EUR	1.981.868,98		1.981.868,98	011
	PITEX	EUR	20.310.091,03		20.310.091,03	011
	PID	EUR	7.649.250,00			019
	PITEX	EUR	100.000,00			011
			7.749.250,00		22.291.960,01	

IVECO - OTO MELARA Società Consortile a.r.l.

	PITEX	EUR	50.000,00		50.000,00	001
			0,00		50.000,00	

M.P.G. - INSTRUMENTS S.r.l.

	PID	USD	820.000,00		571.484,33	010
			571.484,33		0,00	

Operatore	Tipo Operazione.	Valuta	Ammontare	EURO	Valore Finl Doganali	Cat. Rif.	
MBDA ITALIA S.P.A.	PITEX	USD	23.000.000,00	16.029.438,41	16.029.438,41		
	PITEX	EUR	310.000,00		310.000,00	004	
	PID	EUR	3.535.497,00			004	
	PITEX	USD	50.000.000,00	34.846.605,24	34.846.605,24		
	PITEX	USD	1.331.300,00	974.526,02	974.526,02	004	
	PITEX	EUR	41.343.700,00		41.343.700,00	004	
	PITEX	CHF	18.264.000,00	13.587.263,80	13.587.263,80	004	
	PITEX	USD	3.000.000,00	2.090.796,31	2.090.796,31	004	
	PID	EUR	3.378.743,34		3.378.743,34	004	
					3.535.497,00	112.561.073,13	

XVI LEGISLATURA - DISEGNI DI LEGGE E RELAZIONI - DOCUMENTI

Operatore	Tipo Operazione.	Valuta	Ammontare	EURO	Valore Fini Doganali	Cat. Rif.
NORTHROP GRUMMAN ITALIA S.P.A.	PITEX	EUR	7.000.000,00		7.000.000,00	010
	PITEX	CAD	987.705,00	711.372,39	711.372,39	010
	PITEX	USD	79.625,00	55.493,22	55.493,22	010
	PITEX	EUR	19.091,00			010
	PITEX	GBP	700.000,00	818.622,49	818.622,49	010
		EUR	175.000,00			
	PID	USD	4.155.565,20	3.041.918,75	3.041.918,75	004
	PID	USD	75.000.000,00	54.900.812,53		010
	PID	USD	6.000.000,00	4.392.065,00		004
	PITEX	EUR	1.554.331,67			010
		CHF	2.213.418,05	1.765.480,37	1.765.480,37	
	PITEX	EUR	261.395,10		261.395,10	010
	PITEX	GBP	820.000,00	958.957,78	958.957,78	010
	PITEX	USD	1.689.300,60	1.236.586,34	1.236.586,34	010
	PITEX	EUR	104.800,00		104.800,00	011
		EUR	30.000,00			
	PID	USD	4.500.000,00	3.294.048,75		004
	PITEX	EUR	120.000,00		120.000,00	010

XVI LEGISLATURA - DISEGNI DI LEGGE E RELAZIONI - DOCUMENTI

Operatore	Tipo Operazione.	Valuta	Ammontare	EURO	Valore Fini Doganali	Cat. Rif.	
NORTHROP GRUMMAN ITALIA S.P.A.	PITEX	EUR	35.000,00		35.000,00	010	
	PITEX	USD	506.700,00	370.909,89	370.909,89	010	
	PITEX	GBP	25.000.000,00	29.236.517,58	29.236.517,58		
	PITEX	EUR	2.000.000,00				011
		EUR	12.000.000,00			12.000.000,00	
	PITEX	EUR	335.000,00				011
		EUR	927.080,00			927.080,00	
	PITEX	EUR	686.000,00			686.000,00	010
	PITEX	EUR	692.737,10			692.737,10	010
		GBP	112.641,00		131.729,22	131.729,22	
	PITEX	USD	480.000,00		351.365,20	351.365,20	010
	PID	USD	30.000,00		20.907,96		010
		EUR	50.000,00			50.000,00	
	PITEX	USD	3.481.137,62		2.548.230,45	2.548.230,45	010
	PITEX	EUR	72.000,00			72.000,00	010
	PITEX	USD	2.500.000,00		1.830.027,08		004
		USD	9.500.000,00		6.954.102,92	6.954.102,92	
	PITEX	EUR	208.799,00			208.799,00	010

XVI LEGISLATURA - DISEGNI DI LEGGE E RELAZIONI - DOCUMENTI

Operatore	Tipo Operazione.	Valuta	Ammontara	EURO	Valore Fini Doganali	Cat. Rif.
NORTROP GRUMMAN ITALIA S.P.A.	PITEX	EUR	833.360,24		833.360,24	010
		GBP	45.056,40	51.324,27	51.324,27	
	PITEX	GBP	4.500.000,00	5.126.002,85	5.126.002,85	010
	PITEX	USD	11.200,00	8.198,52		010 018
	PITEX	EUR	1.381.950,00		1.381.950,00	004
	PITEX	USD	3.473.008,16	2.420.450,89	2.420.450,89	010
	PITEX	EUR	609.921,90		609.921,90	010
	PITEX	GBP	4.000.000,00	4.677.842,81	4.677.842,81	010
	PITEX	EUR	7.198.059,00		7.198.059,00	010
	PITEX	USD	49.000,00	34.149,67	34.149,67	010
	PITEX	EUR	60.000.000,00			004
	PITEX	EUR	330.313,00		330.313,00	010
	PITEX	EUR	3.000.000,00		3.000.000,00	010
	PITEX	EUR	1.165.240,00		1.165.240,00	011
		EUR	230.000,00			
	PITEX	USD	176.000,00	122.660,05	122.660,05	010
PITEX	EUR	2.000.000,00			011	
	EUR	12.000.000,00		12.000.000,00		

Operatore	Tipo Operazione.	Valuta	Anmontare	EURO	Valore Fini Doganali	Cat. Rif.
OTO MELARA S.P.A.						
				130.789.482,53	109.290.372,49	
	PITEX	EUR	18.000.000,00		18.000.000,00	002
		EUR	14.000.000,00			
		EUR	500.000,00			
	PID	USD	224.750,13	156.635,58	156.635,58	002 080
	PITEX	EUR	5.000.000,00		5.000.000,00	002
		EUR	2.000.000,00			
	PITEX	EUR	2.500.000,00		2.500.000,00	002
		EUR	1.000.000,00			
	PITEX	EUR	500.000,00		500.000,00	002
		EUR	250.000,00			
				17.750.000,00	26.156.635,58	
PEZT CO. S.R.L.						
	PID	EUR	908.711,00			001 003
					908.711,00	0,00

Operatore	Tipo Operazione.	Valuta	Ammontare	EURO	Valore Fini Doganali	Cat. Rif.	
RHEINMETALL ITALIA S.P.A.	PITEX	CHF	10.000.000,00	7.439.369,14	7.439.369,14	005	
	PITEX	CHF	2.252.591,65	1.675.786,08	1.675.786,08	009	
	PITEX	CHF	3.000.000,00	2.392.878,79		005	
	PITEX	CHF	1.874.515,00	1.394.520,90	1.394.520,90	005	
	PITEX	CHF	239.052,00	177.839,61	177.839,61	005	
	PITEX	EUR	15.000.000,00		15.000.000,00	005	
	PITEX	CHF	1.500.000,00	1.115.905,37	1.115.905,37	009	
	PITEX	EUR	9.975.344,92		9.975.344,92	002 004 005	
	2.392.878,79						
	36.778.766,03						

Operatore	Tipo Operazione.	Valuta	Ammontare	EURO	Valore Fini Doganali	Cat. Rif.	
SECONDO MONA S.P.A.	PITEX	EUR	2.000.000,00			010	
	PITEX	EUR	250.000,00		250.000,00	010	
	PITEX	USD	700.000,00	512.407,58	512.407,58	010	
	PITEX	GBP	220.000,00	257.281,35		010	
	PITEX	EUR	1.000.000,00		1.000.000,00	010	
	PITEX	EUR	3.500.000,00		3.500.000,00	010	
	PITEX	EUR	2.300.000,00			010	
	PITEX	EUR	250.000,00			010	
	PITEX	EUR	89.236,00		89.236,00	010	
	PITEX	EUR	1.000.000,00		1.000.000,00	010	
					4.807.281,35	6.351.643,58	

Operatore	Tipo Operazione.	Valuta	Ammontare	EURO	Valore Fini Doganali	Cat. Rif.
SELEX ELSAG S.P.A.	PITEX	GBP	4.569.200,00	5.343.499,85	5.343.499,85	011
		EUR	285.000,00			
	PITEX	EUR	641.440,00		641.440,00	011
	PITEX	EUR	1.005.699,00		1.005.699,00	010
	PITEX	EUR	288.000,00		288.000,00	011
	PITEX	EUR	1.889.604,67		1.889.604,67	011
	PID	GBP	3.000.000,00	3.417.335,23		011
	PITEX	USD	1.603.000,00	1.173.413,37	1.173.413,37	011
		EUR	280.000,00			
	PITEX	EUR	148.310,00		148.310,00	010
	PITEX	EUR	118.648,00		118.648,00	010
	PITEX	EUR	2.019.288,00		2.019.288,00	011
	PITEX	USD	1.213.892,88	888.582,74	888.582,74	011
	PITEX	USD	748.000,00	547.544,10	547.544,10	011
	PITEX	EUR	887.750,98		887.750,98	011
	PITEX	EUR	345.600,00		345.600,00	011
		EUR	200.000,00			
	PITEX	EUR	137.000,00		137.000,00	011

Operatore	Tipo Operazione.	Valuta	Ammontare	EURO	Valore Fini Doganali	Cat. Rif.
SELEX ELSAG S. P. A.						
	PITEX	EUR	354.371,27		354.371,27	011

4.182.335,23 15.788.751,97

Operatore	Tipo Operazione.	Valuta	Ammontare	EURO	Valore Fini Doganali	Cat. Rif.	
SELEX GALILEO S.P.A.	PID	GBP	454.900,00	518.181,93		005	
	PITEX	EUR	30.755.025,00		30.755.025,00	005 080	
	PITEX	EUR	1.880.000,00		1.880.000,00	010	
	PID	EUR	127.800,00			010	
	PITEX	EUR	22.783.000,00		22.783.000,00	010	
	PID	EUR	20.100,00		20.100,00	005	
	PITEX	USD	264.030,60	184.011,40	184.011,40	010	
	PID	USD	289.000,00	201.413,38		005	
	PID	USD	247.226,15	172.299,84		005	
	PID	GBP	454.900,00	573.797,79		005	
	PITEX	GBP	4.823.716,00	5.494.751,54	5.494.751,54	005	
	PITEX	EUR	19.683.952,00		19.683.952,00	010 080	
	PID	USD	5.360,00	3.923,58		005	
					1.597.416,52	80.300.839,94	

Operatore	Tipo Operazione.	Valuta	Ammontare	EURO	Valore Fini Doganali	Cat. Rif.
SELEX Sistemi Integrati S.P.A.						
	PITEX	EUR	3.986.343,58		3.986.343,58	005
	PITEX	EUR	1.000.000,00		1.000.000,00	011
	PITEX	EUR	3.000.000,00		3.000.000,00	005
	PITEX	USD	2.083.500,00	1.452.058,04	1.452.058,04	005
	PID	EUR	131.000,00			021
	PITEX	USD	6.466.852,00	4.733.805,72	4.733.805,72	005
	PITEX	EUR	2.000.000,00		2.000.000,00	005
	PITEX	EUR	3.000.000,00		3.000.000,00	005
	PITEX					005
				131.000,00	19.172.207,34	
SIMEL DIFESA S.P.A.						
	PID	EUR	5.280.000,00		5.280.000,00	004
				0,00	5.280.000,00	

Operatore	Tipo Operazione.	Valuta	Ammontare	EURO	Valore Fini Doganali	Cat. Rif.
UEE ITALIA S.F.I.						
	PTD	EUR	129.730,00			004
				129.730,00	0,00	
WHITEHEAD ALENIA SISTEMI SUBACQUEI S.P.A.						
	PTTEX	EUR	633.000,00		633.000,00	011
				0,00	633.000,00	
Totale Autorizzazioni :						
				171		
Totale EURO :						
di cui relativi ai Programmi Cooperazione / Missioni Internazionali :				1.595.339.743,53		
di cui relativi ai Programmi Cooperazione / Missioni Internazionali :				0,00		(pari a 0,00 %)
di cui relativi ai Programmi Cooperazione / Missioni Internazionali :				1.115.791.822,49		
di cui relativi ai Programmi Cooperazione / Missioni Internazionali :				18.183.389,92		(pari a 1,63 %)
Totali parziali per tipo valuta :						
	CHF			3.000.000,00		
	EUR			11.072.372,88		
	USD			342.900,00		



MINISTERO DEGLI AFFARI ESTERI

ARCHIVIO

Dir.ne
Uff.

Ministero degli Affari Esteri
Direzione Generale per il Sistema Paese
Unità Autorizzazione Materiali d'Armamento

Relazione al Parlamento
anno 2011

Relazioni analitiche allegate alle **LICENZE GLOBALI**

- ALENIA AERONAUTICA (n. 1)
- ELETTRONICA (n. 23)
- MBDA (n. 3)

XVI LEGISLATURA - DISEGNI DI LEGGE E RELAZIONI - DOCUMENTI

Allegato "C"

Alla circolare "Licenza globale di progetto"

Protocollo spedizione 500506897			
Denominazione della ditta ALENIA AERONAUTICA S.p.A.			Codice URNI 361
N° autorizzazione 22966	Data autorizzazione 27/06/2011	Paese destinatario STATI UNITI D'AMERICA (US)	
N° ordine 4724604Amd.004	Data ordine 22/03/2011	Utilizzatore finale LOCKHEED MARTIN	
N° certificato importazione 24731	Data cert. Imp 02/03/2012	N° arr. destino	Data arrivo a destino
Data spedizione 28/12/2011	Tipo movimentazione (1) EX	Ufficio Doganale 014100 - UD FOGGIA SEZ. OP. CENTRALE	
Valore con regolamento 448.590,00 (USD)		Valore senza regolamento (ai soli fini doganali)	

Elenco materiale

Categoria materiale armamento	Voce doganale	Quantità	Unità Misura	Descrizione	Part Number	Codice URNI (2)
010	88033000 90	1	NUMERO SKIN		2WSH53401-0007	01554
010	88033000 90	1	NUMERO SKIN		2WSH53402-0007	01554

Note:

(1) Indicare una delle seguenti voci:

EX - Esportazione definitiva;

TE - Esportazione temporanea per successiva riesportazione definitiva;

RE - Riesportazione definitiva derivante da una importazione temporanea;

IM - Importazione definitiva;

TI - Importazione temporanea per successiva riesportazione definitiva;

RI - Rimportazione definitiva derivante da un'esportazione temporanea.

N.B.: Ad ogni movimentazione temporanea, dovrà seguire una movimentazione definitiva nel senso opposto.

(2) Se disponibile.

Protocollo spedizione 11/2811		Allegato "C" Alla circolare "Licenza globale di progetto"	
Denominazione della ditta ELETTRONICA S.p.A.			Codice URNI 7
N° autorizzazione 22967	Data autorizzazione 27/06/2011	Paese destinatario GERMANIA (DE)	
N° ordine 5A2/3500 130472	Data ordine 25/03/2011	Utilizzatore finale EUROCOPTER DEUTSCHLAND GMBH	
N° certificato importazione 8814258	Data cert. Imp 17/10/2011	N° arr. destino	Data arrivo a destino
Data spedizione 10/11/2011	Tipo movimentazione (1) EX	Ufficio Doganale 306100 - UD ROMA 1 SEZ. OP. CENTRALE	
Valore con regolamento 98.837,00 (EUR)		Valore senza regolamento (al soli fini doganali)	

Elenco materiale

Categoria materiale armamento	Voce doganale	Quantità	Unità Misura	Descrizione	Part Number	Codice URNI (2)
080	8529 9097	1		NUMERO APPARATO ESM AEROPORTATO = ALR-7	E0029617 01	7910

Note:

(1) Indicare una delle seguenti voci:

EX - Esportazione definitiva;

TE - Esportazione temporanea per successiva riesportazione definitiva;

RE - Riesportazione definitiva derivante da una importazione temporanea;

IM - Importazione definitiva;

TI - Importazione temporanea per successiva riesportazione definitiva;

RI - Rimportazione definitiva derivante da un'esportazione temporanea.

N.B.: Ad ogni movimentazione temporanea, dovrà seguire una movimentazione definitiva nel senso opposto.

(2) Se disponibile.

ELETTRONICA S.p.A.

Il Responsabile della Sicurezza Industriale

(Dott. Giovanni Mantovani)

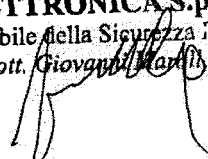

Protocollo spedizione 11/2905		Allegato "C" Alla circolare "Licenza globale di progetto"	
Denominazione della ditta ELETTRONICA S.p.A.			Codice URNI 7
N° autorizzazione 22967	Data autorizzazione 27/06/2011	Paese destinatario GERMANIA (DE)	
N° ordine 4500021501	Data ordine 27/05/2011	Utilizzatore finale ELETTRONICA GMBH	
N° certificato importazione	Data cert. imp	N° arr. destino 5/NA	Data arrivo a destino 18/10/2011
Data spedizione 17/10/2011	Tipo movimentazione (1) TE	Ufficio Doganale 306100 - UD ROMA 1 SEZ. OP. CENTRALE	
Valore con regolamento		Valore senza regolamento (ai soli fini doganali) 23.700,00 (EUR)	

Elenco materiale

Categoria materiale armamento	Voce doganale	Quantità	Unità Misura	Descrizione	Part Number	Codice URNI (2)
011	8529 9097	5		NUMERO APPARATO ESM AEROPORTATO = ALR73	M166030106	143
011	8529 9097	3		NUMERO APPARATO ESM AEROPORTATO = ALR73	E0008424 01	143
011	8529 9097	3		NUMERO APPARATO ESM AEROPORTATO = ALR73	E0032755 02	143
011	8529 9097	4		NUMERO APPARATO ESM AEROPORTATO = ALR73	M165770106	143

Note:

(1) Indicare una delle seguenti voci:

EX - Esportazione definitiva;

TE - Esportazione temporanea per successiva riesportazione definitiva;

RE - Riesportazione definitiva derivante da una importazione temporanea;

IM - Importazione definitiva;

TI - Importazione temporanea per successiva riesportazione definitiva;

RI - Rimportazione definitiva derivante da un'esportazione temporanea.

N.B.: Ad ogni movimentazione temporanea, dovrà seguire una movimentazione definitiva nel senso opposto.

(2) Se disponibile.

ELETTRONICA S.p.A.
Il Responsabile della Sicurezza Industriale
(Dott. Giovanni Marzella)

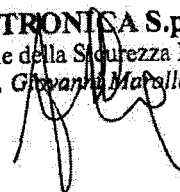

Protocollo spedizione 11/2827		Allegato "C" Alla circolare "Licenza globale di progetto"	
Denominazione della ditta ELETTRONICA S.p.A.			Codice URNI 7
N° autorizzazione 22967	Data autorizzazione 27/06/2011	Paese destinatario GERMANIA (DE)	
N° ordine 5A2/3500 133514	Data ordine 16/05/2011	Utilizzatore finale EUROCOPTER DEUTSCHLAND GMBH	
N° certificato importazione 8814259	Data cert. Imp 17/10/2011	N° arr. destino	Data arrivo a destino
Data spedizione 10/11/2011	Tipo movimentazione (1) EX	Ufficio Doganale 306100 - UD ROMA 1 SEZ. OP. CENTRALE	
Valore con regolamento 9.484,00 (EUR)		Valore senza regolamento (ai soli fini doganali)	

Elenco materiale

Categoria materiale armamento	Voce doganale	Quantità	Unità Misura	Descrizione	Part Number	Codice URNI (2)
011	8526 1000	1		NUMERO UNITA' TRASFERIMENTO DATI = PCMCIA	E0012923 01	3548

Note:

(1) Indicare una delle seguenti voci:

EX - Esportazione definitiva;

TE - Esportazione temporanea per successiva riesportazione definitiva;

RE - Riesportazione definitiva derivante da una importazione temporanea;

IM - Importazione definitiva;

TI - Importazione temporanea per successiva riesportazione definitiva;

RI - Rimportazione definitiva derivante da un'esportazione temporanea.

N.B.: Ad ogni movimentazione temporanea, dovrà seguire una movimentazione definitiva nel senso opposto.

(2) Se disponibile.

ELETTRONICA S.p.A.
Il Responsabile della Sicurezza Industriale
(Dott. Giovanni Marolla)

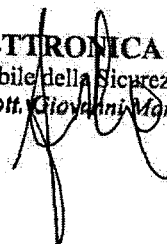

Allegato "C"

Alla circolare "Licenza globale di progetto"

Protocollo spedizione 11/2922			
Denominazione della ditta ELETTRONICA S.p.A.			Codice URNI 7
N° autorizzazione 22967	Data autorizzazione 27/06/2011	Paese destinatario GERMANIA (DE)	
N° ordine 4500021501	Data ordine 27/05/2011	Utilizzatore finale ELETTRONICA GMBH	
N° certificato importazione	Data cert. imp	N° arr. destino 6/NA	Data arrivo a destino 27/10/2011
Data spedizione 26/10/2011	Tipo movimentazione (1) TE	Ufficio Doganale 306100 - UD ROMA 1 SEZ. OP. CENTRALE	
Valore con regolamento		Valore senza regolamento (ai soli fini doganali) 43.200,00 (EUR)	

Elenco materiale

Categoria materiale armamento	Voce doganale	Quantità	Unità Misura	Descrizione	Part Number	Codice URNI (2)
011	8529 9097	5		NUMERO APPARATO ESM AEROPORTATO = ALR73	E0008424 01	143
011	8529 9097	3		NUMERO APPARATO ESM AEROPORTATO = ALR73	E0032755 02	143
011	8529 9097	20		NUMERO APPARATO ESM AEROPORTATO = ALR73	E0062046 01	143

Note:

(1) Indicare una delle seguenti voci:

EX - Esportazione definitiva;

TE - Esportazione temporanea per successiva riesportazione definitiva;

RE - Riesportazione definitiva derivante da una importazione temporanea;

IM - Importazione definitiva;

TI - Importazione temporanea per successiva riesportazione definitiva;

RI - Rimportazione definitiva derivante da un'esportazione temporanea.

N.B.: Ad ogni movimentazione temporanea, dovrà seguire una movimentazione definitiva nel senso opposto.

(2) Se disponibile.

ELETTRONICA S.p.A.
Il Responsabile della Sicurezza Industriale
(Dott. Giovanni Marolla)

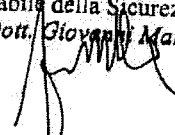

Allegato "C"

Alla circolare "Licenza globale di progetto"

Protocollo spedizione 11/2810			
Denominazione della ditta ELETTRONICA S.p.A.			Codice URNI 7
N° autorizzazione 22967	Data autorizzazione 27/06/2011	Paese destinatario GERMANIA (DE)	
N° ordine 5A2/3500 128773	Data ordine 03/01/2011	Utilizzatore finale EUROCOPTER DEUTSCHLAND GMBH	
N° certificato importazione 8814256	Data cert. Imp 17/10/2011	N° arr. destino	Data arrivo a destino
Data spedizione 10/11/2011	Tipo movimentazione (1) EX	Ufficio Doganale 306100 - UD ROMA 1 SEZ. OP. CENTRALE	
Valore con regolamento 197.674,00 (EUR)		Valore senza regolamento (ai soli fini doganali)	

Elenco materiale

Categoria materiale armamento	Voce doganale	Quantità	Unità Misura	Descrizione	Part Number	Codice URNI (2)
080	8529 9097	2		NUMERO APPARATO ESM AEROPORTATO = ALR-7	E0029617.01	7910

Note:

(1) Indicare una delle seguenti voci:

EX - Esportazione definitiva;

TE - Esportazione temporanea per successiva riesportazione definitiva;

RE - Riesportazione definitiva derivante da una importazione temporanea;

IM - Importazione definitiva;

TI - Importazione temporanea per successiva riesportazione definitiva;

RI - Rimportazione definitiva derivante da un'esportazione temporanea.

N.B.: Ad ogni movimentazione temporanea, dovrà seguire una movimentazione definitiva nel senso opposto.

(2) Se disponibile.

ELETTRONICA S.p.A.
 Il Responsabile della Sicurezza Industriale
 (Dott. Giovanni Marolla)

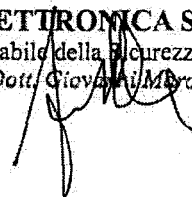

Allegato "C"

Alla circolare "Licenza globale di progetto"

Protocollo spedizione 11/3568			
Denominazione della ditta ELETTRONICA S.p.A.			Codice URNI 7
N° autorizzazione 22967	Data autorizzazione 27/06/2011	Paese destinatario GERMANIA (DE)	
N° ordine R0354	Data ordine 11/06/2011	Utilizzatore finale ELETTRONICA GMBH	
N° certificato importazione	Data cert. imp	N° arr. destino 24/NA	Data arrivo a destino 21/12/2011
Data spedizione 21/12/2011	Tipo movimentazione (1) TE	Ufficio Doganale 306100 - UD ROMA 1 SEZ. OP. CENTRALE	
Valore con regolamento 0,00 ()		Valore senza regolamento (ai soli fini doganali) 17.600,00 ()	

Elenco materiale

Categoria materiale armamento	Voce doganale	Quantità	Unità Misura	Descrizione	Part Number	Codice URNI (2)
011	8526 1000	1		NUMERO ANTENNA GONIOMETRICA NH90	E002013101	3566

Note:

(1) Indicare una delle seguenti voci:

EX - Esportazione definitiva;

TE - Esportazione temporanea per successiva riesportazione definitiva;

RE - Riesportazione definitiva derivante da una importazione temporanea;

IM - Importazione definitiva;

TI - Importazione temporanea per successiva riesportazione definitiva;

RI - Rimportazione definitiva derivante da un'esportazione temporanea.

N.B.: Ad ogni movimentazione temporanea, dovrà seguire una movimentazione definitiva nel senso opposto.

(2) Se disponibile.

ELETTRONICA S.p.A.
 Il Responsabile della Sicurezza Industriale
 (Dott. Giovanni Marolla)

Allegato "C"
Alla circolare "Licenza globale di progetto"

Protocollo spedizione 11/3479		Codice URNI 7	
Denominazione della ditta ELETTRONICA S.p.A.			
N° autorizzazione 22967	Data autorizzazione 27/06/2011	Paese destinatario GERMANIA (DE)	
N° ordine 4500021501	Data ordine 27/05/2011	Utilizzatore finale ELETTRONICA GMBH	
N° certificato importazione	Data cert. imp	N° arr. destino 23/NA	Data arrivo a destino 13/12/2011
Data spedizione 13/12/2011	Tipo movimentazione (1) TE	Ufficio Doganale 306100 - UD ROMA 1 SEZ. OP. CENTRALE	
Valore con regolamento 0,00 ()		Valore senza regolamento (al soli fini doganali) 12.000,00 ()	

Elenco materiale

Categoria materiale armamento	Voce doganale	Quantità	Unità Misura	Descrizione	Part Number	Codice URNI (2)
011	8529 9097	5		NUMERO APPARATO ESM AEROPORTATO = ALR73	E0008424 01	143
011	8529 9097	4		NUMERO APPARATO ESM AEROPORTATO = ALR73	E0010528 01	143

Note:

(1) Indicare una delle seguenti voci:

EX - Esportazione definitiva;

TE - Esportazione temporanea per successiva riesportazione definitiva;

RE - Riesportazione definitiva derivante da una importazione temporanea;

IM - Importazione definitiva;

TI - Importazione temporanea per successiva riesportazione definitiva;

RI - Rimportazione definitiva derivante da un'esportazione temporanea.

N.B.: Ad ogni movimentazione temporanea, dovrà seguire una movimentazione definitiva nel senso opposto.

(2) Se disponibile.

ELETTRONICA S.p.A.
Il Responsabile della Sicurezza Industriale
(Dott. Giovanni Marolla)

Allegato "C"

Alla circolare "Licenza globale di progetto"

Protocollo spedizione 11/3439			
Denominazione della ditta ELETTRONICA S.p.A.			Codice URNI 7
N° autorizzazione 22967	Data autorizzazione 27/06/2011	Paese destinatario GERMANIA (DE)	
N° ordine 4500021501	Data ordine 27/05/2011	Utilizzatore finale ELETTRONICA GMBH	
N° certificato importazione	Data cert. imp	N° arr. destino 21/NA	Data arrivo a destino 12/12/2011
Data spedizione 12/07/2011	Tipo movimentazione (1) TE	Ufficio Doganale 306100 - UD ROMA 1 SEZ. OP. CENTRALE	
Valore con regolamento 0,00 (€)		Valore senza regolamento (ai soli fini doganali) 16.200,00 (€)	

Elenco materiale

Categoria materiale armamento	Voce doganale	Quantità	Unità Misura	Descrizione	Part Number	Codice URNI (2)
011	8529 9097	3		NUMERO APPARATO ESM AEROPORTATO = ALR73	E0032755 02	143
011	8529 9097	6		NUMERO APPARATO ESM AEROPORTATO = ALR73	E0010528 01	143

Note:

(1) Indicare una delle seguenti voci:

EX - Esportazione definitiva;

TE - Esportazione temporanea per successiva riesportazione definitiva;

RE - Riesportazione definitiva derivante da una importazione temporanea;

IM - Importazione definitiva;

TI - Importazione temporanea per successiva riesportazione definitiva;

RI - Rimportazione definitiva derivante da un'esportazione temporanea.

N.B.: Ad ogni movimentazione temporanea, dovrà seguire una movimentazione definitiva nel senso opposto.

(2) Se disponibile.

ELETTRONICA S.p.A.
 Il Responsabile della Sicurezza Industriale
 (Dot. Giovanni Marolla)

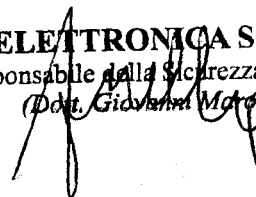

Allegato "C"

Alla circolare "Licenza globale di progetto"

Protocollo spedizione 11/3324			
Denominazione della ditta ELETTRONICA S.p.A.			Codice URNI 7
N° autorizzazione 22967	Data autorizzazione 27/06/2011	Paese destinatario GERMANIA (DE)	
N° ordine 841471842	Data ordine 07/07/2011	Utilizzatore finale EUROCOPTER DEUTSCHLAND GMBH	
N° certificato importazione	Data cert. Imp	N° arr. destino	Data arrivo a destino
Data spedizione 12/07/2011	Tipo movimentazione (1) RE	Ufficio Doganale 306100 - UD ROMA 1 SEZ. OP. CENTRALE	
Valore con regolamento 0,00 ()		Valore senza regolamento (al soli fini doganali) 15.000,00 ()	

Elenco materiale

Categoria materiale armamento	Voce doganale	Quantità	Unità Misura	Descrizione	Part Number	Codice URNI (2)
011	8526 1000	1		NUMERO ANTENNA OMNI AMPLIFICATA NH90	A671000304	3554

Note:

(1) Indicare una delle seguenti voci:

EX - Esportazione definitiva;

TE - Esportazione temporanea per successiva riesportazione definitiva;

RE - Riesportazione definitiva derivante da una importazione temporanea;

IM - Importazione definitiva;

TI - Importazione temporanea per successiva riesportazione definitiva;

RI - Rimportazione definitiva derivante da un'esportazione temporanea.

N.B.: Ad ogni movimentazione temporanea, dovrà seguire una movimentazione definitiva nel senso opposto.

(2) Se disponibile.

ELETTRONICA S.p.A.
 Il Responsabile della Sicurezza Industriale
 (Dott. Giovanni Marolla)

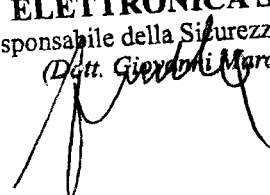

Allegato "C"

Alla circolare "Licenza globale di progetto"

Protocollo spedizione 11/3323			
Denominazione della ditta ELETTRONICA S.p.A.			Codice URNI 7
N° autorizzazione 22967	Data autorizzazione 27/06/2011	Paese destinatario GERMANIA (DE)	
N° ordine 841471847	Data ordine 07/07/2011	Utilizzatore finale EUROCOPTER DEUTSCHLAND GMBH	
N° certificato importazione	Data cert. imp	N° arr. destino	Data arrivo a destino
Data spedizione 12/06/2011	Tipo movimentazione (1) RE	Ufficio Doganale 306100 - UD ROMA 1 SEZ. OP. CENTRALE	
Valore con regolamento 0,00 ()		Valore senza regolamento (ai soli fini doganali) 15.000,00 ()	

Elenco materiale

Categoria materiale armamento	Voce doganale	Quantità	Unità Misura	Descrizione	Part Number	Codice URNI (2)
011	8526 1000	1		NUMERO ANTENNA OMNI AMPLIFICATA NH90	A671000304	3554

Note:

(1) Indicare una delle seguenti voci:

EX - Esportazione definitiva;

TE - Esportazione temporanea per successiva riesportazione definitiva;

RE - Riesportazione definitiva derivante da una importazione temporanea;

IM - Importazione definitiva;

TI - Importazione temporanea per successiva riesportazione definitiva;

RI - Rimportazione definitiva derivante da un'esportazione temporanea.

N.B.: Ad ogni movimentazione temporanea, dovrà seguire una movimentazione definitiva nel senso opposto.

(2) Se disponibile.

ELETTRONICA S.p.A.
 Il Responsabile della Sicurezza Industriale
 (Dott. Giovanni Marolla)

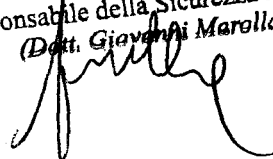

Allegato "C"

Alla circolare "Licenza globale di progetto"

Protocollo spedizione 11/3317			
Denominazione della ditta ELETTRONICA S.p.A.			Codice URNI 7
N° autorizzazione 22967	Data autorizzazione 27/06/2011	Paese destinatario GERMANIA (DE)	
N° ordine 841417937	Data ordine 16/06/2011	Utilizzatore finale EUROCOPTER DEUTSCHLAND GMBH	
N° certificato importazione	Data cert. Imp	N° arr. destino	Data arrivo a destino
Data spedizione 23/11/2011	Tipo movimentazione (1) RE	Ufficio Doganale 306100 - UD ROMA 1 SEZ. OP. CENTRALE	
Valore con regolamento 0,00 ()		Valore senza regolamento (ai soli fini doganali) 35.920,00 ()	

Elenco materiale

Categoria materiale armamento	Voce doganale	Quantità	Unità Misura	Descrizione	Part Number	Codice URNI (2)
011	8526 1000	1		NUMERO ANTENNA GONIOMETRICA NH90	A578520304	3566

Note:

(1) Indicare una delle seguenti voci:

EX - Esportazione definitiva;

TE - Esportazione temporanea per successiva riesportazione definitiva;

RE - Riesportazione definitiva derivante da una importazione temporanea;

IM - Importazione definitiva;

TI - Importazione temporanea per successiva riesportazione definitiva;

RI - Rimportazione definitiva derivante da un'esportazione temporanea.

N.B.: Ad ogni movimentazione temporanea, dovrà seguire una movimentazione definitiva nel senso opposto.

(2) Se disponibile.

ELETTRONICA S.p.A.
 Il Responsabile della Sicurezza Industriale
 (Dott. Giovanni Marolla)

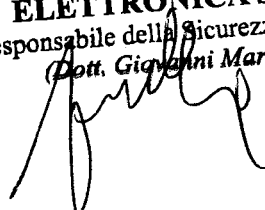

Allegato "C"

Alla circolare "Licenza globale di progetto"

Protocollo spedizione 11/3282			
Denominazione della ditta ELETTRONICA S.p.A.			Codice URNI 7
N° autorizzazione 22967	Data autorizzazione 27/06/2011	Paese destinatario GERMANIA (DE)	
N° ordine 4500021501	Data ordine 27/05/2011	Utilizzatore finale ELETTRONICA GMBH	
N° certificato importazione	Data cert. Imp	N° arr. destino 18/NA	Data arrivo a destino 24/11/2011
Data spedizione 22/11/2011	Tipo movimentazione (1) TE	Ufficio Doganale 306100 - UD ROMA 1 SEZ. OP. CENTRALE	
Valore con regolamento 0,00 ()		Valore senza regolamento (ai soli fini doganali) 24.000,00 ()	

Elenco materiale

Categoria materiale armamento	Voce doganale	Quantità	Unità Misura	Descrizione	Part Number	Codice URNI (2)
011	8529 9097	5		NUMERO APPARATO ESM AEROPORTATO = ALR73	E0008424 01	143
011	8529 9097	3		NUMERO APPARATO ESM AEROPORTATO = ALR73	E0032755 02	143
011	8529 9097	16		NUMERO APPARATO ESM AEROPORTATO = ALR73	E0062046 01	143

Note:

(1) Indicare una delle seguenti voci:

EX - Esportazione definitiva;

TE - Esportazione temporanea per successiva riesportazione definitiva;

RE - Riesportazione definitiva derivante da una importazione temporanea;

IM - Importazione definitiva;

TI - Importazione temporanea per successiva riesportazione definitiva;

RI - Rimportazione definitiva derivante da un'esportazione temporanea.

N.B.: Ad ogni movimentazione temporanea, dovrà seguire una movimentazione definitiva nel senso opposto.

(2) Se disponibile.

ELETTRONICA S.p.A.
 Il Responsabile della Sicurezza Industriale
 (Dott. Giovanni Marolla)

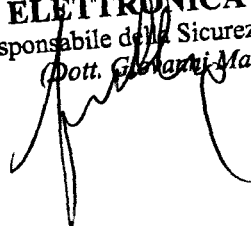

Allegato "C"

Alla circolare "Licenza globale di progetto"

Protocollo spedizione 11/3271			
Denominazione della ditta ELETTRONICA S.p.A.			Codice URNI 7
N° autorizzazione 22967	Data autorizzazione 27/06/2011	Paese destinatario GERMANIA (DE)	
N° ordine 4500019578	Data ordine 31/05/2010	Utilizzatore finale ELETTRONICA GMBH	
N° certificato importazione	Data cert. Imp	N° arr. destino 17/NA	Data arrivo a destino 21/11/2011
Data spedizione 18/11/2011	Tipo movimentazione (1) TE	Ufficio Doganale 306100 - UD ROMA 1 SEZ. OP. CENTRALE	
Valore con regolamento 0,00 ()		Valore senza regolamento (ai soli fini doganali) 20.800,00 ()	

Elenco materiale

Categoria materiale armamento	Voce doganale	Quantità	Unità Misura	Descrizione	Part Number	Codice URNI (2)
011	8529 9097	6		NUMERO APPARATO ESM AEROPORTATO = ALR73	E0008424 01	143
011	8529 9097	2		NUMERO APPARATO ESM AEROPORTATO = ALR73	E0032755 02	143

Note:

(1) Indicare una delle seguenti voci:

EX - Esportazione definitiva;

TE - Esportazione temporanea per successiva riesportazione definitiva;

RE - Riesportazione definitiva derivante da una importazione temporanea;

IM - Importazione definitiva;

TI - Importazione temporanea per successiva riesportazione definitiva;

RI - Rimportazione definitiva derivante da un'esportazione temporanea.

N.B.: Ad ogni movimentazione temporanea, dovrà seguire una movimentazione definitiva nel senso opposto.

(2) Se disponibile.

ELETTRONICA S.p.A.
 Il Responsabile della Sicurezza Industriale
 (Dott. Giovanni Marolla)

Allegato "C"

Alla circolare "Licenza globale di progetto"

Protocollo spedizione 11/3226B			
Denominazione della ditta ELETTRONICA S.p.A.			Codice URNI 7
N° autorizzazione 22967	Data autorizzazione 27/06/2011	Paese destinatario GERMANIA (DE)	
N° ordine 841471842	Data ordine 07/07/2011	Utilizzatore finale EUROCOPTER DEUTSCHLAND GMBH	
N° certificato importazione	Data cert. imp	N° arr. destino	Data arrivo a destino
Data spedizione 18/11/2011	Tipo movimentazione (1) RE	Ufficio Doganale 306100 - UD ROMA 1 SEZ. OP. CENTRALE	
Valore con regolamento 0,00 ()		Valore senza regolamento (ai soli fini doganali) 1.000,00 ()	

Elenco materiale

Categoria materiale armamento	Voce doganale	Quantità	Unità Misura	Descrizione	Part Number	Codice URNI (2)
011	8526 1000	1		NUMERO ANTENNA GONIOMETRICA NH90	A578520304	3566

Note:

(1) Indicare una delle seguenti voci:

EX - Esportazione definitiva;

TE - Esportazione temporanea per successiva riesportazione definitiva;

RE - Riesportazione definitiva derivante da una importazione temporanea;

IM - Importazione definitiva;

TI - Importazione temporanea per successiva riesportazione definitiva;

RI - Rimportazione definitiva derivante da un'esportazione temporanea.

N.B.: Ad ogni movimentazione temporanea, dovrà seguire una movimentazione definitiva nel senso opposto.

(2) Se disponibile.

ELETTRONICA S.p.A.
 Il Responsabile della Sicurezza Industriale
 (Dott. Giovanni Marolla)

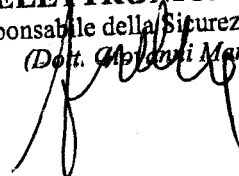

Allegato "C"

Alla circolare "Licenza globale di progetto"

Protocollo spedizione 11/3226A			
Denominazione della ditta ELETTRONICA S.p.A.			Codice URNI 7
N° autorizzazione 22967	Data autorizzazione 27/06/2011	Paese destinatario GERMANIA (DE)	
N° ordine 841471852	Data ordine 07/07/2011	Utilizzatore finale EUROCOPTER DEUTSCHLAND GMBH	
N° certificato importazione	Data cert. Imp	N° arr. destino	Data arrivo a destino
Data spedizione 18/11/2011	Tipo movimentazione (1) RE	Ufficio Doganale 306100 - UD ROMA 1 SEZ. OP. CENTRALE	
Valore con regolamento 0,00 ()		Valore senza regolamento (ai soli fini doganali) 1.000,00 ()	

Elenco materiale

Categoria materiale armamento	Voce doganale	Quantità	Unità Misura	Descrizione	Part Number	Codice URNI (2)
011	8526 1000	1		NUMERO ANTENNA GONIOMETRICA NH90	A578520304	3566

Note:

(1) Indicare una delle seguenti voci:

EX - Esportazione definitiva;

TE - Esportazione temporanea per successiva riesportazione definitiva;

RE - Riesportazione definitiva derivante da una importazione temporanea;

IM - Importazione definitiva;

TI - Importazione temporanea per successiva riesportazione definitiva;

RI - Rimportazione definitiva derivante da un'esportazione temporanea.

N.B.: Ad ogni movimentazione temporanea, dovrà seguire una movimentazione definitiva nel senso opposto.

(2) Se disponibile.

ELETTRONICA S.p.A.
 Il Responsabile della Sicurezza Industriale
 (Dott. Giovanni Marolla)

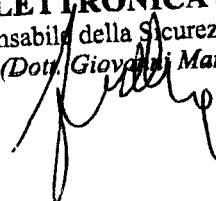

Allegato "C"

Alla circolare "Licenza globale di progetto"

Protocollo spedizione 11/3225			
Denominazione della ditta ELETTRONICA S.p.A.			Codice URNI 7
N° autorizzazione 22967	Data autorizzazione 27/06/2011	Paese destinatario GERMANIA (DE)	
N° ordine 841417938	Data ordine 16/06/2011	Utilizzatore finale EUROCOPTER DEUTSCHLAND GMBH	
N° certificato importazione	Data cert. Imp	N° arr. destino	Data arrivo a destino
Data spedizione 18/11/2011	Tipo movimentazione (1) RE	Ufficio Doganale 306100 - UD ROMA 1 SEZ. OP. CENTRALE	
Valore con regolamento 0,00 ()		Valore senza regolamento (ai soli fini doganali) 1.000,00 ()	

Elenco materiale

Categoria materiale armamento	Voce doganale	Quantità	Unità Misura	Descrizione	Part Number	Codice URNI (2)
011	8526 1000	1		NUMERO ANTENNA GONIOMETRICA NH90	A578520304	3566

Note:

(1) Indicare una delle seguenti voci:

EX - Esportazione definitiva;

TE - Esportazione temporanea per successiva riesportazione definitiva;

RE - Riesportazione definitiva derivante da una importazione temporanea;

IM - Importazione definitiva;

TI - Importazione temporanea per successiva riesportazione definitiva;

RI - Rimportazione definitiva derivante da un'esportazione temporanea.

N.B.: Ad ogni movimentazione temporanea, dovrà seguire una movimentazione definitiva nel senso opposto.

(2) Se disponibile.

ELETTRONICA S.p.A.
 Il Responsabile della Sicurezza Industriale
 (Dott. Giovanni Marolla)

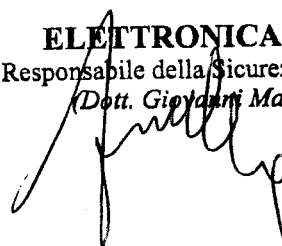

Allegato "C"

Alla circolare "Licenza globale di progetto"

Protocollo spedizione 11/3198			
Denominazione della ditta ELETTRONICA S.p.A.			Codice URNI 7
N° autorizzazione 22967	Data autorizzazione 27/06/2011	Paese destinatario GERMANIA (DE)	
N° ordine 4500019578	Data ordine 31/05/2010	Utilizzatore finale ELETTRONICA GMBH	
N° certificato importazione	Data cert. Imp	N° arr. destino 8/NA	Data arrivo a destino 14/11/2011
Data spedizione 11/11/2011	Tipo movimentazione (1) TE	Ufficio Doganale 306100 - UD ROMA 1 SEZ. OP. CENTRALE	
Valore con regolamento 0,00 ()		Valore senza regolamento (ai soli fini doganali) 38.400,00 ()	

Elenco materiale

Categoria materiale armamento	Voce doganale	Quantità	Unità Misura	Descrizione	Part Number	Codice URNI (2)
011	8529 9097	6		NUMERO APPARATO ESM AEROPORTATO = ALR73	E0008424 01	143
011	8529 9097	6		NUMERO APPARATO ESM AEROPORTATO = ALR73	E0032755 02	143

Note:

(1) Indicare una delle seguenti voci:

EX - Esportazione definitiva;

TE - Esportazione temporanea per successiva riesportazione definitiva;

RE - Riesportazione definitiva derivante da una importazione temporanea;

IM - Importazione definitiva;

TI - Importazione temporanea per successiva riesportazione definitiva;

RI - Rimportazione definitiva derivante da un'esportazione temporanea.

N.B.: Ad ogni movimentazione temporanea, dovrà seguire una movimentazione definitiva nel senso opposto.

(2) Se disponibile.

ELETTRONICA S.p.A.
 Il Responsabile della Sicurezza Industriale
 (Dott. Giovanni Marolla)

Allegato "C"

Alla circolare "Licenza globale di progetto"

Protocollo spedizione 11/3139			
Denominazione della ditta ELETTRONICA S.p.A.			Codice URNI 7
N° autorizzazione 22967	Data autorizzazione 27/06/2011	Paese destinatario GERMANIA (DE)	
N° ordine 841471852	Data ordine 07/07/2011	Utilizzatore finale EUROCOPTER DEUTSCHLAND GMBH	
N° certificato importazione	Data cert. Imp	N° arr. destino	Data arrivo a destino
Data spedizione 14/11/2011	Tipo movimentazione (1) RE	Ufficio Doganale 306100 - UD ROMA 1 SEZ. OP. CENTRALE	
Valore con regolamento 0,00 ()		Valore senza regolamento (ai soli fini doganali) 1.000,00 ()	

Elenco materiale

Categoria materiale armamento	Voce doganale	Quantità	Unità Misura	Descrizione	Part Number	Codice URNI (2)
011	8526 1000	1	NUMERO	ANTENNA GONIOMETRICA NH90	A578520404	3566

Note:

(1) Indicare una delle seguenti voci:

EX - Esportazione definitiva;

TE - Esportazione temporanea per successiva riesportazione definitiva;

RE - Riesportazione definitiva derivante da una importazione temporanea;

IM - Importazione definitiva;

TI - Importazione temporanea per successiva riesportazione definitiva;

RI - Rimportazione definitiva derivante da un'esportazione temporanea.

N.B.: Ad ogni movimentazione temporanea, dovrà seguire una movimentazione definitiva nel senso opposto.

(2) Se disponibile.

ELETTRONICA S.p.A.
Il Responsabile della Sicurezza Industriale
(Dot. Giovanni Marolla)

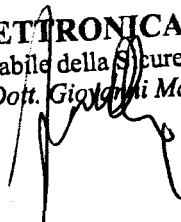

Allegato "C"

Alla circolare "Licenza globale di progetto"

Protocollo spedizione 11/3138			
Denominazione della ditta ELETTRONICA S.p.A.			Codice URNI 7
N° autorizzazione 22967	Data autorizzazione 27/06/2011	Paese destinatario GERMANIA (DE)	
N° ordine 841188856	Data ordine 24/03/2011	Utilizzatore finale EUROCOPTER DEUTSCHLAND GMBH	
N° certificato importazione	Data cert. imp	N° arr. destino	Data arrivo a destino
Data spedizione 14/11/2011	Tipo movimentazione (1) RE	Ufficio Doganale 306100 - UD ROMA 1 SEZ. OP. CENTRALE	
Valore con regolamento 0,00 ()		Valore senza regolamento (ai soli fini doganali) 26.940,00 ()	

Elenco materiale

Categoria materiale armamento	Voce doganale	Quantità	Unità Misura	Descrizione	Part Number	Codice URNI (2)
011	8529 9097	1		NUMERO ANTENNA OMNI AMPLIFICATA NH90 COM	A671000304	3554

Note:

(1) Indicare una delle seguenti voci:

EX - Esportazione definitiva;

TE - Esportazione temporanea per successiva riesportazione definitiva;

RE - Riesportazione definitiva derivante da una importazione temporanea;

IM - Importazione definitiva;

TI - Importazione temporanea per successiva riesportazione definitiva;

RI - Rimportazione definitiva derivante da un'esportazione temporanea.

N.B.: Ad ogni movimentazione temporanea, dovrà seguire una movimentazione definitiva nel senso opposto.

(2) Se disponibile.

ELETTRONICA S.p.A.
 Il Responsabile della Sicurezza Industriale
 (Data Giovanni Marolla)

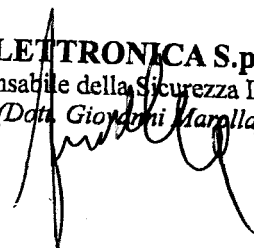

Allegato "C"

Alla circolare "Licenza globale di progetto"

Protocollo spedizione 11/3137B			
Denominazione della ditta ELETTRONICA S.p.A.			Codice URNI 7
N° autorizzazione 22967	Data autorizzazione 27/06/2011	Paese destinatario GERMANIA (DE)	
N° ordine 841471842	Data ordine 07/07/2011	Utilizzatore finale EUROCOPTER DEUTSCHLAND GMBH	
N° certificato importazione	Data cert. Imp	N° arr. destino	Data arrivo a destino
Data spedizione 14/11/2011	Tipo movimentazione (1) RE	Ufficio Doganale 306100 - UD ROMA 1 SEZ. OP. CENTRALE	
Valore con regolamento 0,00 ()		Valore senza regolamento (ai soli fini doganali) 1.000,00 ()	

Elenco materiale

Categoria materiale armamento	Voce doganale	Quantità	Unità Misura	Descrizione	Part Number	Codice URNI (2)
011	8526 1000	1		NUMERO ANTENNA GONIOMETRICA NH90	A578520404	3566

Note:

(1) Indicare una delle seguenti voci:

EX - Esportazione definitiva;

TE - Esportazione temporanea per successiva riesportazione definitiva;

RE - Riesportazione definitiva derivante da una importazione temporanea;

IM - Importazione definitiva;

TI - Importazione temporanea per successiva riesportazione definitiva;

RI - Rimportazione definitiva derivante da un'esportazione temporanea.

N.B.: Ad ogni movimentazione temporanea, dovrà seguire una movimentazione definitiva nel senso opposto.

(2) Se disponibile.

ELETTRONICA S.p.A.
 Il Responsabile della Sicurezza Industriale
 (Dott. Giovanni Marolla)

Allegato "C"

Alla circolare "Licenza globale di progetto"

Protocollo spedizione 11/3137A			
Denominazione della ditta ELETTRONICA S.p.A.			Codice URNI 7
N° autorizzazione 22967	Data autorizzazione 27/06/2011	Paese destinatario GERMANIA (DE)	
N° ordine 841471847	Data ordine 07/07/2011	Utilizzatore finale EUROCOPTER DEUTSCHLAND GMBH	
N° certificato importazione	Data cert. Imp	N° arr. destino	Data arrivo a destino
Data spedizione 14/11/2011	Tipo movimentazione (1) RE	Ufficio Doganale 306100 - UD ROMA 1 SEZ. OP. CENTRALE	
Valore con regolamento 0,00 ()		Valore senza regolamento (ai soli fini doganali) 1.000,00 ()	

Elenco materiale

Categoria materiale armamento	Voce doganale	Quantità	Unità Misura	Descrizione	Part Number	Codice URNI (2)
011	8526 1000	1		NUMERO ANTENNA GONIOMETRICA NH90	A578520404	3566

Note:

(1) Indicare una delle seguenti voci:

EX - Esportazione definitiva;

TE - Esportazione temporanea per successiva riesportazione definitiva;

RE - Riesportazione definitiva derivante da una importazione temporanea;

IM - Importazione definitiva;

TI - Importazione temporanea per successiva riesportazione definitiva;

RI - Rimportazione definitiva derivante da un'esportazione temporanea.

N.B.: Ad ogni movimentazione temporanea, dovrà seguire una movimentazione definitiva nel senso opposto.

(2) Se disponibile.

ELETTRONICA S.p.A.
 Il Responsabile della Sicurezza Industriale
 (Dott. Giovanni Marolla)

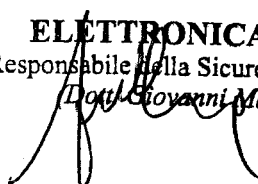

Allegato "C"

Alla circolare "Licenza globale di progetto"

Protocollo spedizione 11/3136			
Denominazione della ditta ELETTRONICA S.p.A.			Codice URNI 7
N° autorizzazione 22967	Data autorizzazione 27/06/2011	Paese destinatario GERMANIA (DE)	
N° ordine 841327151	Data ordine 16/05/2011	Utilizzatore finale EUROCOPTER DEUTSCHLAND GMBH	
N° certificato importazione	Data cert. Imp	N° arr. destino	Data arrivo a destino
Data spedizione 14/11/2011	Tipo movimentazione (1) RE	Ufficio Doganale 306100 - UD ROMA 1 SEZ. OP. CENTRALE	
Valore con regolamento 0,00 ()		Valore senza regolamento (ai soli fini doganali) 5.390,00 ()	

Elenco materiale

Categoria materiale armamento	Voce doganale	Quantità	Unità Misura	Descrizione	Part Number	Codice URNI (2)
011	8526 1000	1		NUMERO ANTENNA OMNI POSTERIORE NH90	A581550204	3560

Note:

(1) Indicare una delle seguenti voci:

EX - Esportazione definitiva;

TE - Esportazione temporanea per successiva riesportazione definitiva;

RE - Riesportazione definitiva derivante da una importazione temporanea;

IM - Importazione definitiva;

TI - Importazione temporanea per successiva riesportazione definitiva;

RI - Rimportazione definitiva derivante da un'esportazione temporanea.

N.B.: Ad ogni movimentazione temporanea, dovrà seguire una movimentazione definitiva nel senso opposto.

(2) Se disponibile.

ELETTRONICA S.p.A.

Il Responsabile della Sicurezza Industriale

(Dott. Giovanni Marolla)

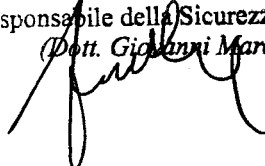

Allegato "C"

Alla circolare "Licenza globale di progetto"

Protocollo spedizione 11/2952			
Denominazione della ditta ELETTRONICA S.p.A.			Codice URNI 7
N° autorizzazione 22967	Data autorizzazione 27/06/2011	Paese destinatario GERMANIA (DE)	
N° ordine GEB01077	Data ordine 01/06/2011	Utilizzatore finale ELETTRONICA GMBH	
N° certificato importazione	Data cert. Imp	N° arr. destino 7/NA	Data arrivo a destino 11/10/2011
Data spedizione 11/09/2011	Tipo movimentazione (1) TE	Ufficio Doganale 306100 - UD ROMA 1 SEZ. OP. CENTRALE	
Valore con regolamento 0,00 ()		Valore senza regolamento (ai soli fini doganali) 9.600,00 ()	

Elenco materiale

Categoria materiale armamento	Voce doganale	Quantità	Unità Misura	Descrizione	Part Number	Codice URNI (2)
011	8529 9097	4		NUMERO APPARATO ESM AEROPORTATO = ALR73	M10871 01 06	143

Note:

(1) Indicare una delle seguenti voci:

EX - Esportazione definitiva;

TE - Esportazione temporanea per successiva riesportazione definitiva;

RE - Riesportazione definitiva derivante da una importazione temporanea;

IM - Importazione definitiva;

TI - Importazione temporanea per successiva riesportazione definitiva;

RI - Rimportazione definitiva derivante da un'esportazione temporanea.

N.B.: Ad ogni movimentazione temporanea, dovrà seguire una movimentazione definitiva nel senso opposto.

(2) Se disponibile.

ELETTRONICA S.p.A.
Il Responsabile della Sicurezza Industriale
(Dott. Giovanni Marolla)

Allegato "C"

Alla circolare "Licenza globale di progetto"

Protocollo spedizione GPLSped-151180311-2011			
Denominazione della ditta MBDA ITALIA S.p.A.			Codice URNI 355
N° autorizzazione 23164	Data autorizzazione 22/07/2011	Paese destinatario FRANCIA (FR)	
N° ordine 46671	Data ordine 22/10/2010	Utilizzatore finale MBDA FRANCE	
N° certificato importazione	Data cert. Imp	N° arr. destino	Data arrivo a destino
Data spedizione 19/09/2011	Tipo movimentazione (1) IM	Ufficio Doganale 068100 - UD LA SPEZIA SEZ. OP. CENTRALE	
Valore con regolamento 2.250,95 (EUR)		Valore senza regolamento (ai soli fini doganali)	

Elenco materiale

Categoria materiale armamento	Voce doganale	Quantità	Unità Misura	Descrizione	Part Number	Codice URNI (2)
004	9305 9100 00	1	NUMERO	GSE	14100021309	1340

Note:

(1) Indicare una delle seguenti voci:

EX - Esportazione definitiva;

TE - Esportazione temporanea per successiva riesportazione definitiva;

RE - Riesportazione definitiva derivante da una importazione temporanea;

IM - Importazione definitiva;

TI - Importazione temporanea per successiva riesportazione definitiva;

RI - Rimportazione definitiva derivante da un'esportazione temporanea.

N.B.: Ad ogni movimentazione temporanea, dovrà seguire una movimentazione definitiva nel senso opposto.

(2) Se disponibile.

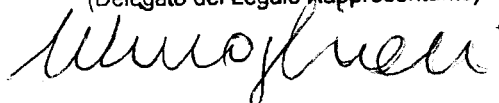
MBDA Italia S.p.A.*Massimo Viscogliosi*Responsabile Export Control Compliance
(Delegato del Legale Rappresentante)

Allegato "C"

Alla circolare "Licenza globale di progetto"

Protocollo spedizione GPLSped-151180312-2011			
Denominazione della ditta MBDA ITALIA S.p.A.			Codice URNI 355
N° autorizzazione 23164	Data autorizzazione 22/07/2011	Paese destinatario FRANCIA (FR)	
N° ordine 46671	Data ordine 22/10/2010	Utilizzatore finale MBDA FRANCE	
N° certificato importazione	Data cert. imp	N° arr. destino	Data arrivo a destino
Data spedizione 19/09/2011	Tipo movimentazione (1) IM	Ufficio Doganale 068100 - UD LA SPEZIA SEZ. OP. CENTRALE	
Valore con regolamento 5.271,78 (EUR)		Valore senza regolamento (ai soli fini doganali)	

Elenco materiale

Categoria materiale armamento	Voce doganale	Quantità	Unità Misura	Descrizione	Part Number	Codice URNI (2)
004	9305 9100 00	1		NUMERO CARTE PYRO	114e25003	1333
004	9305 9100 00	1		NUMERO CARTE COMMUTATION	114e25302	1333
004	9305 9100 00	2		NUMERO JOINT TOR. CAPOT AV	267e70300	1333
004	9305 9100 00	1		NUMERO RESSORT A GAZ D	EBD8G1090135J1	1333
004	9305 9100 00	1		NUMERO RESSORT A GAZ G	SBD8G1100145J1	1333
004	9305 9100 00	3		NUMERO JOINT TIROIR 2L	03089M100003	1340
004	9305 9100 00	1		NUMERO JOINT TIROIR 3H	03091M100002	1340
004	9305 9100 00	1		NUMERO TECR	14100067011	1333
004	9305 9100 00	1		NUMERO CARTE INTERFACE E/S	14100003148	1333
004	9305 9100 00	1		NUMERO CONVERTISSEUR	14100059401	1333
004	9305 9100 00	1		NUMERO CARTE GEST. ETATS	14100068211	1333
004	9305 9100 00	1		NUMERO CARTE AFFICHAGE EIM	14100004234	1333
004	9305 9100 00	1		NUMERO FUSIBLE DW20 20A	70473140	1333

Note:

(1) Indicare una delle seguenti voci:

EX - Esportazione definitiva;

TE - Esportazione temporanea per successiva riesportazione definitiva;

RE - Riesportazione definitiva derivante da una importazione temporanea;

IM - Importazione definitiva;

TI - Importazione temporanea per successiva riesportazione definitiva;

RI - Rimportazione definitiva derivante da un'esportazione temporanea.

N.B.: Ad ogni movimentazione temporanea, dovrà seguire una movimentazione definitiva nel senso opposto.

(2) Se disponibile.

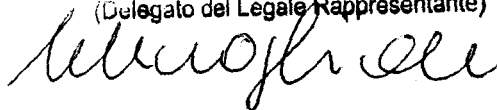
MBDA Italia S.p.A.*Massimo Viscogliosi*Responsabile Export Control Compliance
(Delegato del Legale Rappresentante)

Allegato "C"

Alla circolare "Licenza globale di progetto"

Protocollo spedizione GPLSped-151180444-2011			
Denominazione della ditta MBDA ITALIA S.p.A.			Codice URNI 355
N° autorizzazione 23164	Data autorizzazione 22/07/2011	Paese destinatario FRANCIA (FR)	
N° ordine 46671	Data ordine 22/10/2010	Utilizzatore finale MBDA FRANCE	
N° certificato importazione	Data cert. imp	N° arr. destino	Data arrivo a destino
Data spedizione 17/10/2011	Tipo movimentazione (1) IM	Ufficio Doganale 306100 - UD ROMA 1 SEZ. OP. CENTRALE	
Valore con regolamento 2.250,95 (EUR)		Valore senza regolamento (ai soli fini doganali)	

Elenco materiale

Categoria materiale armamento	Voce doganale	Quantità	Unità Misura	Descrizione	Part Number	Codice URNI (2)
004	9305 9100 00	1	NUMERO	GSE	14100021309	1340
080	9031 8032 00	1	NUMERO	Estrattori carte per EGM	1850764M00	1360
004	9305 9100 00	1	NUMERO	CHIAVE DINAMOMETRICA	14100043559	1340

Note:

(1) Indicare una delle seguenti voci:

EX - Esportazione definitiva;

TE - Esportazione temporanea per successiva riesportazione definitiva;

RE - Riesportazione definitiva derivante da una importazione temporanea;

IM - Importazione definitiva;

TI - Importazione temporanea per successiva riesportazione definitiva;

RI - Rimportazione definitiva derivante da un'esportazione temporanea.

N.B.: Ad ogni movimentazione temporanea, dovrà seguire una movimentazione definitiva nel senso opposto.

(2) Se disponibile.

MBDA Italia S.p.A.*Massimo Viscogliosi*Responsabile Export Control Compliance
(Delegato del Legale Rappresentante)*Viscogliosi*